

HI·MACS

The shape of your ideas

Gesamtkatalog 2024/2025

Willkommen in der Welt von HIMACS

Solid Surface Material

Mit zahlreichen neuen Projekten
und Produkten

 LX Hausys

Inhalt

Das Material

The shape of your ideas	03
Was ist HIMACS?	04-05
Nachhaltigkeit	06-07
Herausragende Ergebnisse	08-09

Die Projekte

Öffentliche Gebäude und Museen	11-14
Bildungseinrichtungen	15
Büros	16-18
Einzelhandel	19-20
Fassaden	21-24
Hotellerie und Gastronomie	25-27
Möbel- und Produktdesign	28-29
Gesundheitswesen	30-33
Wohnen	34-35
Küche	36-39
Bad	40-41
Flughafen	42
Transport und Schiffbau	43-45
All Time Favourites	46-47

Das HIMACS Material

Was macht HIMACS so besonders?	48-49
Die HIMACS-Farben	50-51

Die Kollektionen

Gravilla	53
Aurora und Marmo	54-55
Solids	56-57
Terrazzo	58
Lucia	59
Concrete	60
Aster	61
Volcanics	62
Lucent	63
Granite, Quartz, Sand und Pearl	64-65
Advanced Series	66
Intense Ultra	67

Die Formen

Spül- und Waschbecken	69-74
Badewannen und Duschtassen	75

Technische Daten

Verarbeitung und Quality Club	76-77
Technische Daten	78-79
Partner & Kontakt	80

HIMACS. The shape of your ideas

Jeder Raum, jedes Objekt und jedes Gebäude, das jemals gebaut wurde, geht auf eine Kreation eines Architekten oder Designers zurück. Manche sind gut, manche sind großartig und manche einfach genial.

Was werden Sie als Nächstes kreieren?



Erstaunlich, dass etwas so Großartiges im Grunde so einfach ist



= **HIMACS**

Nur drei Inhaltsstoffe bilden die Grundlage für eine Fülle von Verwendungsmöglichkeiten für HIMACS: Nicht mehr und nicht weniger.

Nachhaltigkeit ist eine Art zu denken

Obwohl das nach gesundem Menschenverstand klingt, sollten wir uns diesen Satz dennoch stets vor Augen führen. **Denn jeder Schritt, der gut für die Umwelt und das Klima ist, ist ein entscheidender Schritt.** Dazu gehört, dass wir unsere Kunden dazu anhalten, alles aus HIMACS herauszuholen und alle Teile zu nutzen.

DGNB Deutsche Gesellschaft für Nachhaltiges Bauen (DGNB)

HIMACS hat die Qualitätsstufe 4 von 4 – die beste Bewertung – für die lokalen Umweltauswirkungen des Gesamtprodukts erreicht (2018). Das DGNB-System ist ein umfassendes und einzigartiges Zertifizierungssystem für nachhaltiges Bauen.

BREEAM® Building Research Establishment Environmental Assessment Method (BREEAM)

Das Material erfüllt unter anderem die Anforderungen von „Hea 02 Indoor Air Quality“ für besonders gute Innenraumluftqualität. BREEAM ist eine der wichtigsten globalen Bewertungsmethoden für nachhaltige Architektur.



Leadership in Energy and Environmental Design (LEED)

LEED ist ein freiwilliges Zertifizierungsverfahren für die Leistungsfähigkeit von Gebäuden. LEED wurde vom US Green Building Council (USGBC) entwickelt. Dabei werden Gebäude anhand eines Punktesystems zertifiziert. Architekten und Planer, die HIMACS für ihr Projekt verwenden, können Punkte für emissionsarme Materialien in der Kategorie Indoor Environmental Quality (IEQ) beantragen.

Darüber hinaus gehören auch intelligente Lösungen zur Senkung des Energieverbrauchs in der Logistikkette und der Einsatz umweltfreundlicher Verpackungen. Unser Forschungs- und Entwicklungsteam sucht ständig nach neuen und noch besseren Lösungen. Und die sind sogar zertifiziert!



Environmental Building Certificate – Note „Hervorragend“

Die Korean Air Cleaning Association bescheinigt, dass HIMACS die koreanischen Vorschriften für umweltfreundliche Baumaterialien erfüllt.



Environment Product Declaration (EPD)

Eine Umweltproduktdeklaration (EPD) gibt die Lebenszyklusbewertung eines Produkts in einem einzigen, umfassenden Bericht wieder, der von UL Solutions anhand der internationalen ISO-Norm 14025 geprüft wird. Die HIMACS-EPD bietet Käufern Informationen über die Ökobilanz eines Produkts, wie z. B. Emissionswerte, Smogbildung, Ozonabbau und Wasserverschmutzung.



SCS Global Services

SCS Global Services ist führend in der Zertifizierung, Auditierung und Entwicklung von Standards in den Bereichen Umwelt, Nachhaltigkeit, Lebensmittelsicherheit und Qualität durch Dritte. LX Hausys wurde von SCS bescheinigt, dass einige Farben der HIMACS Solid-Surface-Produkte Pre-Consumer-Recyclingmaterial enthalten. Ausführlichere Informationen finden Sie auf den Seiten 62 und 65.

HIMACS...

- ☞ wird dort eingesetzt, wo Ästhetik und ein **Höchstmaß an technischer Belastbarkeit** gefragt sind.
- ☞ ist **sehr pflegeleicht**, denn ein mildes Reinigungsmittel, Wasser, Tuch oder Schwamm genügen.
- ☞ ist **einfach zu reparieren**.
- ☞ kann **immer wiederverwendet** werden, und es entsteht kein Abfall.
- ☞ **besteht aus hochwertigen** Materialien und ist frei von Formaldehyd, VOC-Emissionen und Nanopartikeln.
- ☞ wird **energieeffizient** und **ressourcenschonend** hergestellt in unseren Fabriken in Cheongju (Südkorea) und Atlanta (USA).
- ☞ wird **regelmäßig getestet** und verfügt über **Zertifizierungen** und **Umweltproduktdeklarationen**, wie auf der vorigen Seite aufgeführt.

Sie finden weiterführende Informationen in unserer Broschüre „Die nachhaltige Qualität von HIMACS“ und auf www.lxhausys.com/eu.

Was ist so besonders an HIMACS?



Enge Kurven

HIMACS kann **thermisch verformt** werden. Das wird Ihnen gefallen: Erhitzen Sie das Material (z. B. in einer Laminatpresse) und formen Sie es in jede gewünschte Form.



XXXL-Oberflächen

Einzelne HIMACS-Platten lassen sich miteinander verbinden. So kreieren Sie riesige HIMACS-Oberflächen so groß wie Fußballfelder! Und das alles **ohne sichtbare Übergänge**.



Tolle Lichteffekte

HIMACS ist lichtdurchlässig. Leuchten Sie einfach hinter ein HIMACS-Objekt und erleben Sie es selbst. Und jetzt fangen Sie an zu träumen, was möglich ist!



Bunte Vielfalt

HIMACS gibt es in **rund 100 Farben** – eine schöner als die andere! Den Kombinationsmöglichkeiten mit u. a. Holz, Glas, Messing und Kupfer sind keine Grenzen gesetzt.



Die Details, in die sich Menschen verlieben

Ein beleuchteter Sternenhimmel, ein fugenloses Regal oder ein sanft geformtes Becken. Und dann entstehen immer neue Ideen. **Alles aus HIMACS:** Bohren, sägen, fräsen, leimen Sie HIMACS wie Hartholz. Ihrer Kreativität sind keine Grenzen gesetzt.



Hochfunktionale Formen und Schalen

Einzelbecken, Doppelbecken, runde Becken. Spül- oder Waschbecken, Bade- oder Duschwannen. **Alles kann ohne sichtbare Fugen integriert werden.** Als Aufbau oder Unterbau. Dasselbe Material, dieselben Unifarben: immer perfekt passend.



Taktilität ist Trumpf

Mit einer Schwingschleifmaschine lässt sich die HIMACS-Oberfläche flexibel schleifen. Von **Hochglanz** bis **seidenmatt** ist alles möglich. Was auch immer Sie bevorzugen: HIMACS ist in punkto Taktilität Trumpf und fühlt sich immer angenehm an.



Tischlerarbeit in Steinoptik

All diese Vorteile und Effekte können geschickte Tischler mit **herkömmlichen Werkzeugen zur Hartholzbearbeitung** realisieren. So entstehen mit überschaubarem Budget äußerst spannende Projekte.

Die Projekte

Öffentliche Gebäude und Museen | Bildungseinrichtungen | Büros | Einzelhandel | Fassaden | Hotellerie und Gastronomie | Möbel- und Produktdesign | Gesundheitswesen | Wohnen | Küche | Bad | Flughafen | Transport und Schiffbau | All Time Favourites



Garda Síochána Headquarters

Standort: Dublin, Irland
Design: Office of Public Works
Hersteller: Solid Fabrications
HIMACS-Lieferant: James Latham
Material: HIMACS T010 Nebula
Fotos: Marie-Louise Halpenny

Treppe zum Himmel

Bis zu 900 Beschäftigte der Polizei arbeiten im neuen Hauptquartier der sogenannten „Garda Síochána“ in Dublin. Hier ist Tag für Tag richtig viel los. Für die Verkleidung der Treppengeländer, Handläufe und Balustraden im Atrium wurde aufgrund der außerordentlichen Robustheit und der modernen Ästhetik HIMACS gewählt. Eine gute Wahl!



Diese Wände erzählen Geschichten



Mit CNC-gesteuerten Fräsen wurden hochpräzise verschiedene Muster aus dem Material gefräst.

Deutsches Museum München Ausstellung Chemie

Standort: München, Deutschland
 Design: Ambos & Weidenhammer Architekten
 Hersteller: Körling Interiors GmbH & Co. KG, Georg Ackermann GmbH
 HIMACS-Lieferant: Klöpfer Surfaces
 Material: HIMACS S028 Alpine White
 Fotos: Stefan Müller-Naumann

Die geschichteten Hightech-Wände aus HIMACS haben in der gefeierten Chemie-Ausstellung des Deutschen Museums das Thema aufgegriffen, Orientierung für die Besuchenden geschaffen und Transparenz vermittelt.



Zurück in die Zukunft

Die James-Simon-Galerie ist das neue Eingangsgebäude und Besucherzentrum auf der Museumsinsel Berlin. Extrem hohe Besucheraufkommen und starke Beanspruchung erfordern hochwertige und vor allem widerstandsfähige Materialien. Was sollen wir sagen? HIMACS ist hier die perfekte Wahl.

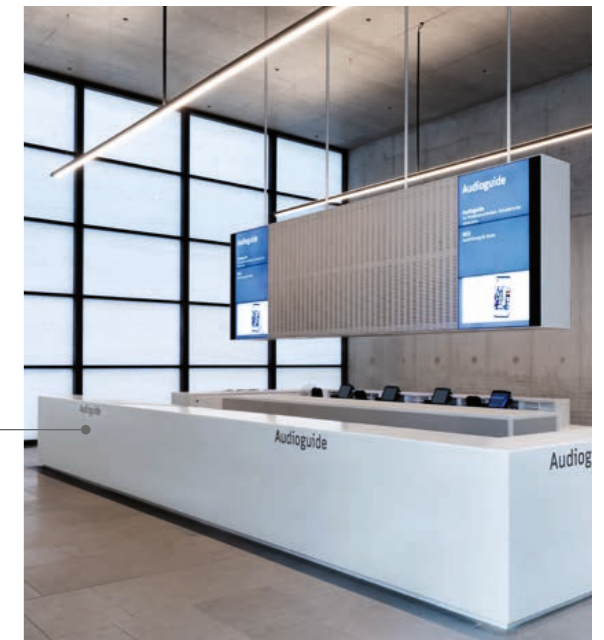

Alle Theken im neuen David Chipperfield-Gebäude sind als massive großflächige Kuben gebaut. Ermöglicht durch die optisch nahtlose Verarbeitung von HIMACS.

Museumsinsel Berlin, James-Simon-Galerie

Standort: Berlin, Deutschland
 Design: David Chipperfield Architects
 Hersteller: Tischlerei Drogoin GmbH
 HIMACS-Lieferant: Klöpfer Surfaces
 Material: HIMACS S028 Alpine White
 Fotos: Sandra Kühnapfel



Die Künstlerin Lena Maria Emrich hat mit ihren Objekten in der Ausstellung „Soft Cruelties“ für Furore gesorgt: durch Fräsen, Sägen, Gravieren und Schleifen hat sie HIMACS bearbeitet und in ihren Werken verwendet. Eine beeindruckende Fusion aus technischer Präzision und kreativer Inspiration.

Konversationsmöbel „Ménage-à-trois (Garden Eden)“ zeigt filigrane Intarsien.



In der Ausstellung sind unter anderem sechs wie in Stein gemeißelte Reliefs zu sehen.

Ausstellung „Soft Cruelties“

Standort: Kunstverein am Rosa-Luxemburg-Platz, Berlin, Deutschland

Design & Herstellung: Lena Marie Emrich

Material: HIMACS M603 Pavia, M615 Aurora Cotton, M705 Aurora Canyon, M706 Aurora Angora, G048 Beach Sand und M605 Sanremo

Fotos: Ludger Paffrath

Bildungseinrichtungen

Schulen und Universitäten sind umtriebige Lernorte, an denen junge Menschen kommen und gehen und dabei auf viel achten, aber nicht auf den pfleglichen Umgang mit der Einrichtung. Klar, dass das Material der Wahl extrem robust und pflegeleicht sein muss.

Das Gebäude im Gebäude

Nur wenige Fassaden-Materialien lassen sich so perfekt verformen und verbinden, dass so großflächige und homogene Flächen entstehen wie hier.

Universität von Sheffield

Standort: Sheffield, Vereinigtes Königreich

Design: HLM Architects

Hersteller: 3G Joinery & Shopfitting Ltd

HIMACS-Lieferant: James Latham

Material: HIMACS S028 Alpine White

Fotos: © Martine Hamilton Knight/
Builtvision

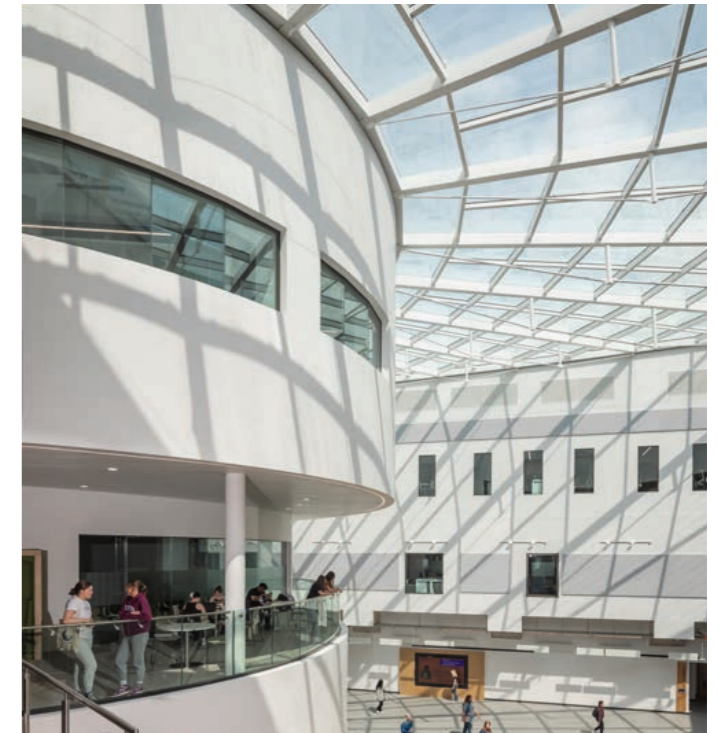

Marken und Unternehmen brauchen eine Möglichkeit, ihre Identität zum Ausdruck zu bringen, und sie brauchen einen Arbeitsplatz, der gut funktioniert und sich gut anfühlt. Genau hier glänzt HIMACS.

Klares Ziel: ein Gebäude, das inspiriert

Durch die optisch fugenlose Verbindung entsteht eine riesige homogene Fläche aus HIMACS.



„Work, live, learn“ war die Devise bei der Gestaltung dieses IT-Campus. Auch die XXXL-Küche erledigt gleich mehrere Aufgaben: hier treffen sich die Studierenden des Campus, tauschen sich aus, kochen und essen miteinander. Das verwendete Material muss nicht nur gut aussehen, sondern vor allem viel aushalten und leicht zu pflegen sein.

De Veense Tech Campus

Standort: Roelofarendsveen, Niederlande
Design: Design & Meer und VRP Architecten
Hersteller: Design & Meer
HIMACS-Lieferant: Baars & Bloemhoff
Material: HIMACS G554 Urban Concrete
Fotos: Roos Jansen von Lichtgevoelig Filmproducties



Die Zukunft der Mobilität

Der ADAC ist als größter deutscher Automobil-Club eine Institution mit Tradition. In komplett futuristischem Gewand zeigt sich das neue Zentralgebäude in Hamburg. Entscheidender Faktor für die moderne Wirkung ist der Umgang mit Licht. HIMACS in Alpine White wirkt dabei wie ein großer Diffusor, der das Licht sanft reflektiert und verteilt.

Große geschwungene Flächen vermitteln das Gefühl von Leichtigkeit. Die visuelle Linienführung erinnert an ein Straßennetz.

ADAC Zentrale

Standort: Hamburg, Deutschland
Design: Ninous Tatar Architects
Hersteller: Roskopf + Partner AG
HIMACS-Lieferant: Klöpfer Surfaces
Material: HIMACS S028 Alpine White
Fotos: John Schofeld

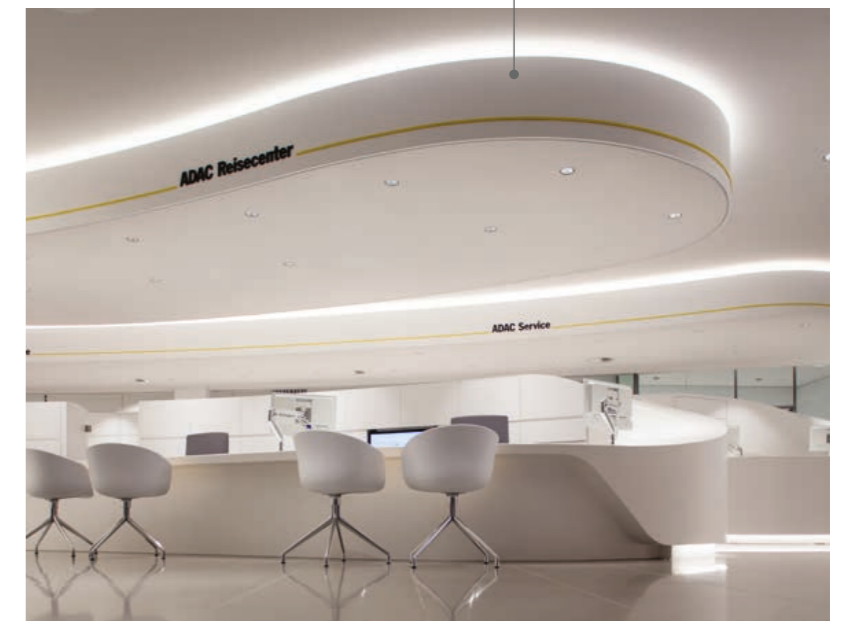

Einzelhandel

Anspruch und Qualität eines Handelsunternehmens werden unter anderem durch die Qualität der Architektur vermittelt. HIMACS hilft mit seinen kreativen Möglichkeiten, Marken und Produkte im besten Licht zu zeigen.

Modern und traditionell. Maritim und ... lecker.



Seit 1913 steht diese belgische Bäckerei für hervorragende, schmackhafte Qualität. Der neue Verkaufsraum sollte „dieses Erbe“ visuell vermitteln und zugleich Frische und Wärme ausstrahlen. Ein perfekter Job für HIMACS: haptisch warm, hygienisch perfekt im Umgang mit Lebensmitteln und optisch maritim elegant.



Aerts Speculaas

Standort: Lokeren, Belgien
Design: KLETZ
Hersteller: KLETZ
Material: HIMACS S203 Sky Blue und S028 Alpine White
Fotos: KLETZ



Contentful-Büros

Standort: Berlin, Deutschland
Design: toi toi toi creative studio
Hersteller: Markmann & Sabban
Objekteinrichtung
Carpentry Work: Discher Tischlerei GmbH
HIMACS-Lieferant: Klöpfer Surfaces
Material: HIMACS Q001 Terrazzo Classico
Fotos: Koy & Winkel Fotografie



Agilität kann man bauen

Ein Unternehmen, das für Innovation steht, möchte auch so aussehen. Der Empfangstresen, die Sitzgelegenheiten und sogar die integrierten Pflanzgefäße schaffen mit ihren organischen Formen und dem schicken Terrazzo-Look von Anfang an den erwünschten Wow-Effekt.

Fahrräder und Café. Perfekte Mischung.



Die Innenräume dieses Luxusfahrradgeschäfts sollten kühl und minimalistisch wirken. Die Farbe Weiß, dezent akzentuiert mit Goldtönen, sollte den perfekten Kontrast zu den hochwertigen Fahrrädern bieten. Der multifunktionale Tresen aus HIMACS, verkörpert diesen Minimalismus perfekt und bietet zudem die gewünscht strapazierfähige Oberfläche im Umgang mit den Rädern.

Der ebenfalls aus HIMACS gefertigte Arbeitsbereich im Café verfügt über ein flächenbündig eingebautes Spülbecken.

Lumírova Bike Store

Standort: Prag, Tschechische Republik
Design: P6PA+Architects, s.r.o., Martin Klejna, Julio Costa, Karel Koutský
Hersteller: DINAK spol. s r.o.
HIMACS-Lieferant: Polytrade CE
Material: S028 Alpine White
Fotos: Robert Žákovič

Fassaden

Langlebigkeit, Qualität, Designoptionen. HIMACS hält allen Witterungs- und UV-Bedingungen stand. Das Material ist im Außenbereich ein Tausendsassa.

Expertise: HIMACS im Außeneinsatz

HIMACS findet seit Jahren in spektakulären Fassaden auf der ganzen Welt Anwendung. Das Material bietet nicht nur funktionale Vorteile, sondern auch fantastische Designmöglichkeiten – von kunstvoll gefrästen Schriftzügen und Logos, hinterleuchteten Designs bis hin zu geschwungenen Konturen. Mit HIMACS sind der Kreativität keine Grenzen gesetzt.



Schule Bairro do Mouço | Entwurf: Falanstério Atelier de Arquitectura | Herstellung: Horta & Verissimo | HIMACS Lieferant: Banema S.A. | Foto: Tiago Casanova



Mit HIMACS Exteria® erweitert LX Hausys die Möglichkeiten für den Außenbereich:

- S728 HIMACS-FR (Alpine White) ist die FR-Version, die sich seit Jahren schon durch ihre erhöhte, von der ETA zertifizierte Feuerbeständigkeit bewährt hat.
- S828 HIMACS-UV+ (Alpine White) ist die neue, speziell für Außenbereiche optimierte Formel mit noch höherer UV-Beständigkeit. Dies ist besonders für Fassaden wichtig, die einer sehr starken Sonneneinstrahlung ausgesetzt sind.
- Alle HIMACS-Farben mit dem Sonnensymbol können unbedenklich in Außenbereichen eingesetzt werden. Sie finden die Farben auf den Seiten 52 – 67.

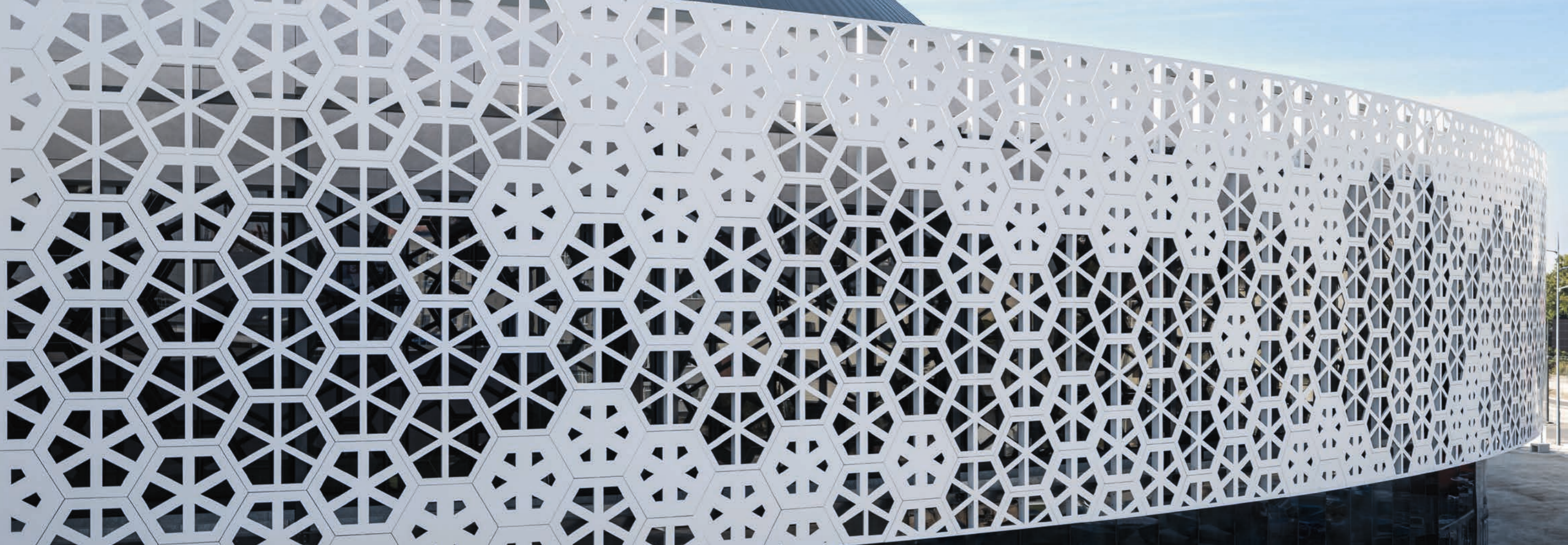

Und draussen leuchten die Sterne

Diese wunderschöne Fassade eines Sporthallenkomplexes misst stolze 2.100 Quadratmeter. Aufgrund seiner Ästhetik und der zertifizierten Feuerbeständigkeit gewann HIMACS die Wahl. HIMACS wurde erfolgreich zahlreichen Feuerbeständigkeitstests unterzogen und wurde mit dem NRO-Zertifikat (Non Spreading Fire) der polnischen Brandprüfstelle ITB ausgezeichnet. Damit ist es eines der wenigen festen Oberflächenmaterialien, die in Polen für die Verwendung in Außenfassaden zugelassen sind.

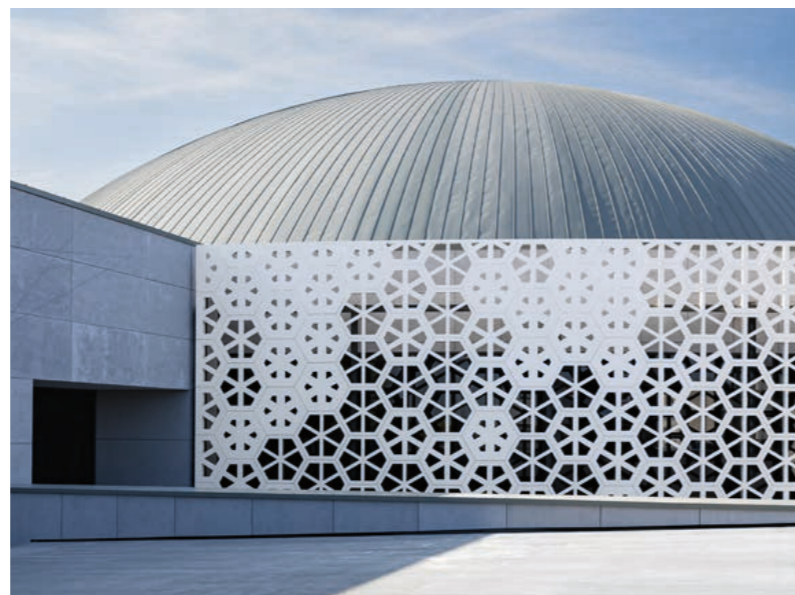

Das geometrische Wabenmuster vermittelt zugleich Transparenz und Solidität.

Urania Olsztyn

Standort: Olsztyn, Polen
Design: Dorota Szymaniak – Urban
Hersteller: Studio Reklamy Euromet
HIMACS-Lieferant: Patron-Bis Sp. Z o.o.
Material: HIMACS S028 Alpine White
Fotos: Cath Graz, Hubert de Jakusz-Gostomski

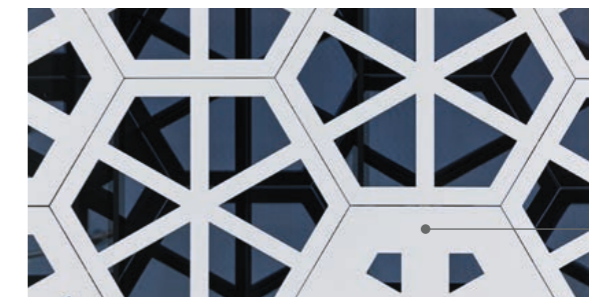

Dank moderner CNC-Frästechnik konnten alle Fassadenelemente individuell gestaltet werden. Die Dehnungsfuge, ein notwendiger Bestandteil der Fassade, wird so zum coolen Gestaltungselement.





Hotellerie und Gastronomie

Hotels, Bars, Restaurants und Clubs. Hier geht es darum, Atmosphäre zu schaffen. Und solide Performance abzuliefern. Hier ist HIMACS zuhause.

Stil und Eleganz. Im Glas und im Raum.



Wer sich für Wein und Champagner von Louis Roederer entscheidet, beweist einen anspruchsvollen Geschmack. Da ist es nur logisch, dies durch die Verwendung erlesener Materialien zu unterstreichen. HIMACS liefert auch in geschwungener Form ein Höchstmaß an Präzision, Eleganz und Raffinesse.

Entscheidender Akzent bei der kompletten Renovierung dieses Einkaufszentrums im französischen Lille sind die markanten Fassaden-Elemente aus HIMACS. Sie verleihen dem Gebäude Struktur und sind als vertikale Reflektionsflächen in das Beleuchtungskonzept eingebunden.

Facade Englos

Standort: Englos (Lille), Frankreich
 Design: Victor Mota – No Problemo
 Hersteller: HUS Agencement
 HIMACS-Lieferant: Aska Interior
 Material: HIMACS S028 Alpine White
 Fotos: CYRBOX – Cyril Cornet



Louis Roederer Degustationsraum

Standort: Reims, Frankreich
 Architektur & Design: Alexandra Kalinine und Thomas Beauclair
 Generalauftragnehmer: Frédéric Guyon – APB-INGENIERIE
 Hersteller: Kieffer Menuiserie
 HIMACS-Lieferant: Aska Interior
 Material: HIMACS S029 Ivory White
 Fotos: Enzo Orlando





Ein mutiges Hallo

Architekten lieben Empfangstresen und Bars – Hotelgäste übrigens auch. Das freie Spiel der Form erlaubt es, mit HIMACS besonders kreative Statements zu machen.

Wo guter Geschmack zu Hause ist



Der neue Firmensitz von Schottland's ältester Kaffeerösterei hat eine starke Ausstrahlung. Durch die Kombination aus HIMACS in schlichtem Ultra Dark Grey mit dem honigwarmen Ton des Eichenholzes schmeckt der hervorragende Kaffee noch besser.

THOMSON'S COFFEE

Standort: Glasgow, Schottland
 Design: Technique Architecture & Design
 Hersteller: Silo Design & Build
 HIMACS-Lieferant: James Latham
 Material: HIMACS S924U Intense Ultra Dark Grey
 Fotos: ZAC and ZAC



Emser Thermenhotel

Standort: Bad Ems, Deutschland
 Design: 4a Architekten GmbH
 Hersteller: Appia Contract GmbH
 Material: HIMACS M605 Sanremo
 Fotos: David Matthiessen Fotografie



Die megalässige Bar aus HIMACS im Farbton Dark Night ist der heimliche Star der Lobby. In den 191 Bädern glänzt HIMACS ebenfalls: mit Waschtischen in Alpine White.

Hotel Brooklyn Leicester

Standort: Leicester, Vereinigtes Königreich
 Design: Squid-inc
 Hersteller: Whitehall Fabrications und Deanhouse Interior
 HIMACS-Lieferant: James Latham
 Material: HIMACS, S111 Dark Night und S028 Alpine White
 Fotos: Jeremy Rata Photography

Möbel- und Produktdesign

Entweder inspiriert ein Material den Designer oder nicht. HIMACS macht Kreative noch kreativer. Und hält bei der Umsetzung, was es verspricht.

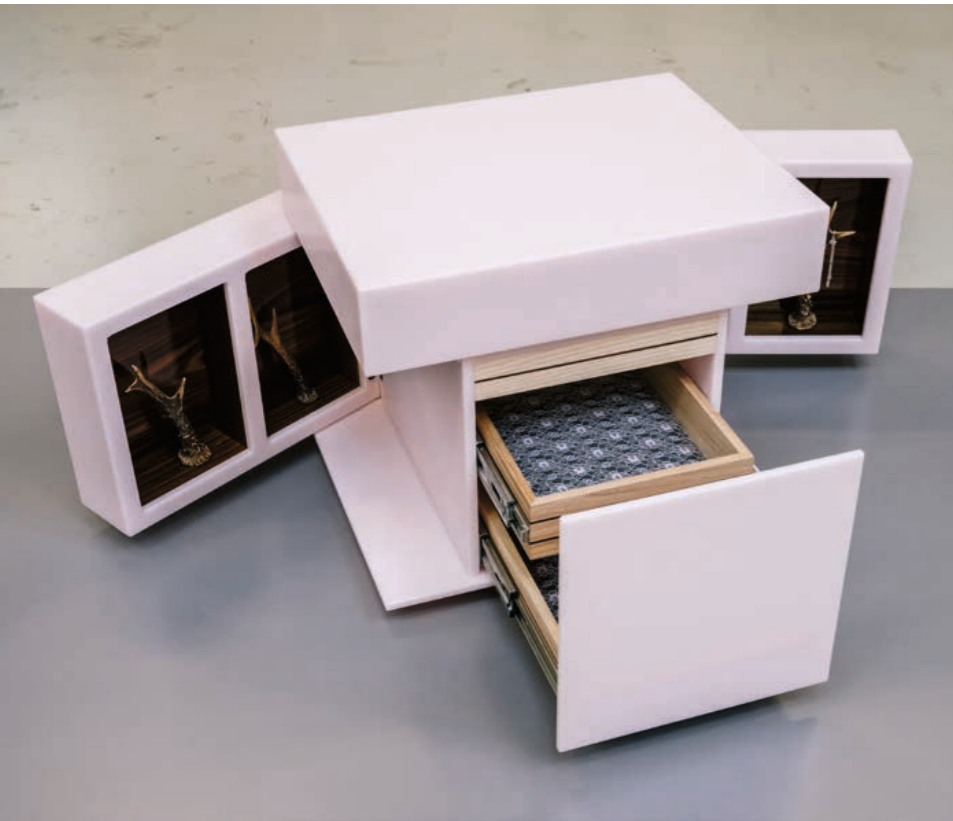

Auf den ersten Blick ein rosafarbener Kubus. Bei näherem Hinschauen entpuppt sich ein multifunktionales Möbelstück mit Stauflächen, Schubladen und Klapptüren. Es ist fantastisch, dass HIMACS sehr präzise verarbeitet werden kann, formstabil über Jahrzehnte ist und dem Objekt so die nötige Solidität und Hochwertigkeit verleiht.

La Perla Rosa

Standort: Maasdijk, Niederlande
Design: Bart van den Berg
Hersteller: Bart van den Berg
HIMACS-Lieferant: Baars & Bloemhoff
Material: HIMACS S304 Ruby
Fotos: Willy Lamers

Es sind die Details, die entscheiden, ob wir ein Produkt mögen oder nicht. HIMACS kommt bei dieser modernen Espresso-Maschine als Gehäuse zum Einsatz. Die gekonnt verformten Wangen machen den schlichten Charme des Designobjekts aus.



MARO Model 1

Standort: Suhl, Deutschland
Design: Bojidar Djenev, Bulgarien
Hersteller: Interiors manufacture & design
Material: HIMACS Ultra-Thermoforming S928 Alpine White
Fotos: Paul Traeger – Fotoloft Erfurt

Nahezu ikonisch ist dieser Tisch, der im schlichten Stil des Bauhaus entworfen wurde. Die runde Tischplatte und die Unterkonstruktion sind komplett aus stabilen 12 mm Platten in der Farbe HIMACS Sapphire gefertigt.

Apartmentmöbel VA8

Standort: Cascais, Portugal
Design: DC.AD
Hersteller: Acrylic Stone Horta & Verissimo
HIMACS-Lieferant: Banema S.A.
Material: HIMACS S303 Sapphire
Fotos: Francisco Nogueira



Wenn junge Designer HIMACS in die Finger kriegen, wird es in der Regel kreativ. Das Material, hier in knall-orange, fordert quasi unmittelbar dazu auf, es in spannende Form zu bringen. In diesem prämierten Entwurf hat das perfekt geklappt.

Rycotewood Designwettbewerb 2022

Standort: Oxford, Vereinigtes Königreich
Design & Hersteller: Yuchen Liu
HIMACS-Lieferant: James Latham
Material: HIMACS S027 Orange
Fotos: Josh Cameron, Feed Me Content

Der Stil dieses elliptischen Sideboards erinnert an das markante Mid-Century-Design. Die schwungvolle Form der Staufächer entsteht durch die dreidimensionale Verformbarkeit von HIMACS.

Fernsehmöbel

Standort: Rotterdam, Niederlande
Design: Daan Janssen
HIMACS-Lieferant: Baars & Bloemhoff
Material: HIMACS S028 Alpine White
Fotos: Willy Lamers



In diesem Segment hat HIMACS Heimspiel: Reinheit, Sterilität und die international zertifizierte Widerstandsfähigkeit gegen Schmutz, Viren, Bakterien und zahlreiche Chemikalien macht HIMACS zum Material der Wahl.



Zahnkliniken sind Orte, an denen Hygiene besonders groß geschrieben wird. HIMACS wird in diesem Kontext aufgrund seiner funktionalen Vorteile besonders gerne verwendet. Bei dieser eindrucksvollen Rückwand ging es aber vor allem darum, das Thema „Reinheit“ visuell zu vermitteln.

Für die vertikalen Streben wurden zwei verschiedene Weißsteine fugenlos miteinander verbunden – dadurch wirkt die Wand immer, als sei sie beleuchtet.



Dentalklinik Pedroche

Standort: Madrid, Spanien
Design: Yolanda Segade – Segadestudio arquitectura interior
Hersteller: AR Superficies Solidas
Material: HIMACS S028 Alpine White
Fotos: Estudio Paloma Pacheco

HIMACS. Wenn es besonders hygienisch sein muss.

Spezialwissen: HIMACS in Krankenhäusern, Arztpraxen und Labors

Besonders geeignet zur Dekontamination von gefährlichen Viren wie HIV-1 und SARS-CoV-2



Bakterien-resistent



Chemikalien-resistent



Virusresistent

Deshalb ist HIMACS besonders hygienisch

Zertifizierte Hygiene: HIMACS ist resistent gegen Schimmel, Schmutz, Viren, Bakterien und zahlreiche Chemikalien und wurde dafür international zertifiziert*.

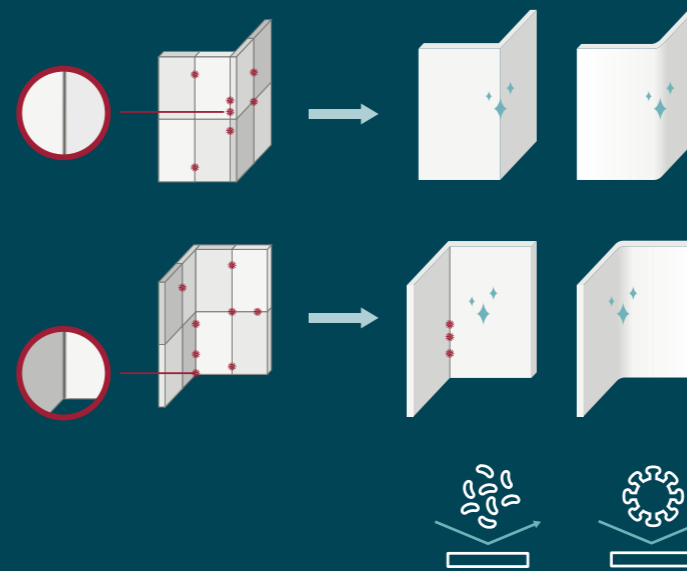

- Fugenlose, pflegeleichte Verarbeitung: HIMACS hat eine glatte und porenfreie Oberfläche. Flüssigkeiten und Keime dringen nicht ein. Die nahtlose Verarbeitung verhindert, dass sich Bakterien oder Schimmel festsetzen. Gründliche und schnelle Reinigung bedeutet, dass Kreuzkontaminationen und behandlungsbedingte Keime keine Chance haben.
- UV-C Reinigung: Die UV-C-Methode ist ein Desinfektionsverfahren, bei dem UV-Strahlen eingesetzt werden. Es tötet Mikroorganismen wie Keime, Viren und Bakterien schnell und effektiv ab. Die einzigartigen Eigenschaften von HIMACS-UV+ S828 ermöglichen den Einsatz dieser hochwirksamen Methode.
- Chemische Beständigkeit: Ganz gleich ob Haushaltschemikalien oder aggressive Desinfektionsmittel für Operationsäle: HIMACS kann mit den stärksten Reinigern behandelt werden, ohne dabei das „neuwertige“ Aussehen zu verlieren.
- Funktionalität trifft Design: Mit seiner flexiblen Formbarkeit und der großen Farbauswahl bietet HIMACS außergewöhnliche Gestaltungsmöglichkeiten und alle Voraussetzungen für eine sterile Umgebung.

*zertifiziert von einem unabhängigen Labor nach internationalen LGA-und NSF-Normen



Zahnarztpraxis

Standort: Freiburg, Deutschland
Design: Mann Möbel GmbH
Hersteller: HKS Design
Material: HIMACS S028 Alpine White
Fotos: Jessica Alice Hath

Mit der Technik des Hinterfräsens lassen sich großartige Lichteffekte realisieren. Das Muster – hier das Logo bzw. eine vertikale schlanke Linie – werden auf der Rückseite ausgefräst. Je tiefer die Fräsung desto heller der Lichteffekt. Vorteil: die Vorderseite bleibt glatt und lässt sich perfekt pflegen.

Zahnklinik Casa Dentalis

Standort: Berlin, Deutschland
Design: Raum 11 GmbH
HIMACS-Lieferant: Klöpfer Surfaces
Material: HIMACS S029 Ivory White
Fotos: Raum 11 / Annett Möller



Der berühmte erste Eindruck

Die geschwungenen Konturen dieses Empfangstresens in einer Arztpraxis verleihen ihm einen sehr einladenden, fast gemütlichen Eindruck. Dazu wurde der Arbeitsplatz aus dem Material herausgeschnitten. Der Tresen verfügt zudem über ein integriertes Regal. Was so selbstverständlich aussieht, ist das Ergebnis guter Kooperation von Architekt und Verarbeiter.



Die Lucent-Kollektion hat eine ganz eigene weiche Ausstrahlung. Die besondere Lichtbrechung der Farben, hier der Farbton Emerald, geben jedem Raum etwas Mystisches.

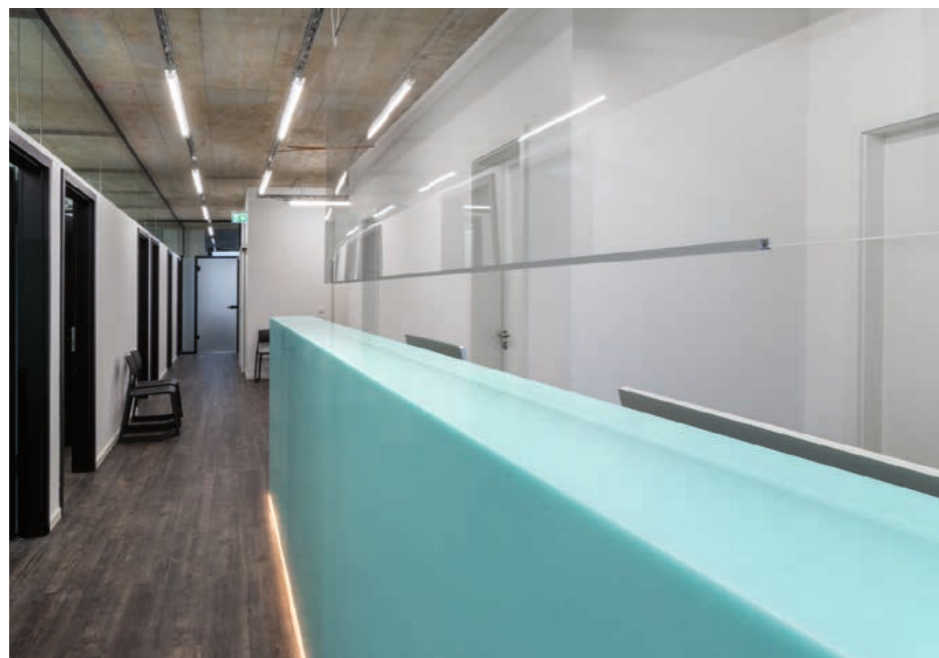

Arztpraxis

Standort: Berlin, Deutschland
Design: Raum 11 GmbH
HIMACS-Lieferant: Klöpfer Surfaces
Material: HIMACS S305 Emerald
Fotos: Raum 11 / Annett Möller



Wenn Hygiene zählt, ist HIMACS die Antwort

Reinigung und Pflege sind das A und O in heutigen Arztpraxen. Dank der porenfreien, fugenlosen und darüber hinaus auch noch einfach zu reinigenden Oberfläche von HIMACS eignet sich das Material hervorragend für Praxen und Kliniken.

Arztpraxis

Standort: Cottbus, Deutschland
Design & Hersteller: Geilert GmbH
HIMACS-Lieferant: Klöpfer Surfaces
Material: HIMACS S028 Alpine White
Fotos: René Jungnickel



Wenn es um das eigene Zuhause geht, werden die Anforderungen an ein Material ganz persönlich. Und in der Regel sehr komplex. HIMACS ist optisch wow, haptisch angenehm, in der Pflege easy. Also: Welcome!



Alle Oberflächen im Bad sind aus HIMACS in der Ausführung Babylon Beige, einschließlich der beiden integrierten Waschbecken. Kombiniert wird HIMACS hier mit

Lärchenholz. Die beiden Becken verfügen über eine spezielle, integrierte Ablage für Seife und Accessoires.

TV House

Standort: Affligem, Belgien
Design: Bruno Vanbesien Architects
Material: HIMACS S028 Alpine White, S012 Babylon Beige
Fotos: Tim Van De Velde

Die minimalistische Kücheninsel ist auf das Wesentliche reduziert, was die Schönheit der HIMACS-Arbeitsplatte perfekt unterstreicht.



Reduced to the max

Seinen Namen verdankt das exklusive Einfamilienhaus im belgischen Affligem der markanten Außenkontur. Im Innenraum dominieren reduzierte Formen und hochwertige Materialien. Alle Oberflächen in Küche und Badezimmern wurden aus HIMACS gefertigt. Die fugenlose Oberfläche verhindert die Ansammlung von Schmutz und die Vermehrung von Keimen und Bakterien und ist leicht zu pflegen und deshalb besonders langlebig.



Die Geometrie des Luxus

Die kantige Kücheninsel ist das Zentrum dieser luxuriösen Villa in Marbella. Der klare, dreieckige Grundriss der Arbeitsplatte und die dynamische Linienführung lassen maritime Gefühle aufkommen. Kochfeld und Spülbecken sind fugenlos integriert: es braucht nicht viel Fantasie, dass das gemeinsame Arbeiten und Kochen hier große Freude macht.



Auch die Fronten der Schubladen sind aus HIMACS gefertigt. So entsteht ein optisch fast geschlossener kompakter Korpus.

Cool Blue Villa

Standort: Marbella, Spanien
Design: 123DV
Hersteller: Culimaat
Material: HIMACS S028 Alpine White
Fotos: Culimaat

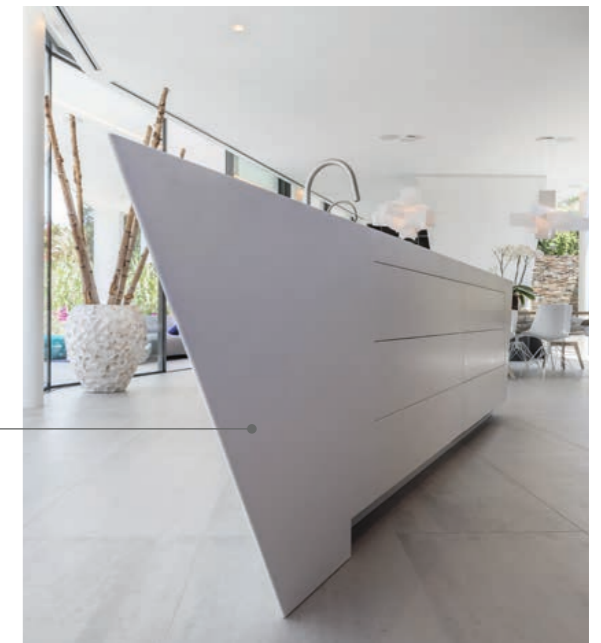

Küche

Porenfreie, schmutzabweisende, lebensmittelechte Oberflächen. Flächenbündige Spülen. HIMACS in der Küche macht Spaß. Und Sinn.



Kievietdwarstraat

Standort: Utrecht, Niederlande
Design: Paul Noordijk
Hersteller: Aimeubel, Michiel van den Brandhof
HIMACS-Lieferant: Baars & Bloemhoff
Material: HIMACS S203 Sky Blue
Fotos: Miranda Koopman

Das historische Kellergewölbe gibt die beeindruckende Dimension der Küchenflächen quasi vor. Spannende Idee: ein riesiges Schneidebrett, das man auf der kompletten Länge verschieben kann.

Kitchen Vineyard France

Standort: Aumelas, Frankreich
Design & Hersteller: Nicolas Yazigi
HIMACS-Lieferant: Planacryl
Material: HIMACS S028 Alpine White
Fotos: Nicolas Yazigi



Lieblingsfarbe Himmelblau

Hellblau in der Küche? Klingt ungewöhnlich, sieht aber umwerfend aus. In dieser Küche wurden alle Funktionseinheiten inklusive Kochinsel komplett in HIMACS umgesetzt: Arbeitsflächen, Wandverkleidungen und Schrankfronten wurden in Sky Blue gefertigt. Sehr edel!



Tagsüber ist es eine beeindruckende Kücheninsel in einer auffälligen Farbe. Nachts kommt das Aha-Erlebnis. Das Smaragdgrün der Lucent-Kollektion sorgt für eine unglaubliche Transluzenz.



Haus am Bodensee

Standort: Bodensee, Deutschland
Design: Stephanie Thatenhorst
Hersteller: Werkkollektiv GmbH
HIMACS-Lieferant: Klöpfer Surfaces
Material: HIMACS S305 Emerald
Fotos: Markus Burkhardt

Souveräner Auftritt in XL



Diese Küche atmet Großzügigkeit und Lässigkeit. Man sieht sich förmlich mit Freunden am Herd kochen, an der Spüle und an der Zubereitungsinsel arbeiten und später am großen Eichentisch relaxed genießen. Mit seiner Robustheit trägt HIMACS entscheidend zu dieser entspannten Atmosphäre bei.

Eines der vielen wunderbaren HIMACS-Details: die versteckte Steckdosenleiste.

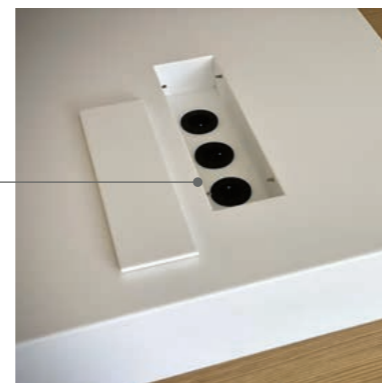

Küche mit Goldakzenten

Standort: St Georges d'Orques, Frankreich
Design & Hersteller: Nicolas Yazigi
HIMACS-Lieferant: Planacryl
Material: HIMACS S028 Alpine White
Fotos: Nicolas Yazigi



Glänzendes Kupfer, mattes Weiß. Perfekte Harmonie.

Das kantige Design, die großen Flächen, die gekonnte Kombination zweier edler Werkstoffe: Metall und HIMACS. Überall da, wo Küchenarbeiten Widerstandsfähigkeit und leichte Reinigung verlangen, übernimmt HIMACS.

Intelligente Lösung: der fugenlos eingearbeitete Handtuchhalter.

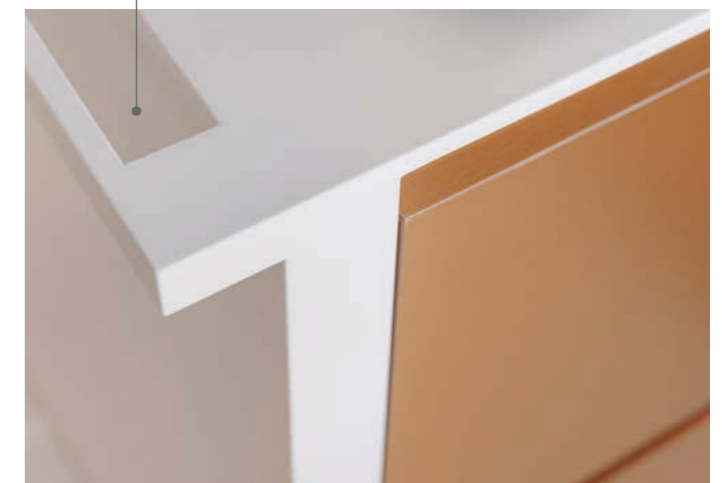

Luxusküche mit kupferfarbener Front

Standort: Susteren, Niederlande
Design: Opstals Interieurmakers
Hersteller: Cora Techniek / Opstals Interieurmakers
HIMACS-Lieferant: Baars & Bloemhoff
Material: HIMACS S028 Alpine White
Fotos: Wouter van der Sar

HIMACS und Wasser: das funktioniert einfach perfekt weil homogen und wasserdicht. Die riesige Auswahl an hochwertigen Waschbecken macht die Entscheidung noch leichter.

Ruhe und Harmonie



Der gesamte Dusch- und Badebereich ist als eine großzügige zusammenhängende Einheit entworfen: gut durchdachte Details wie die Aussparungen in der Duschrückwand fügen sich in diese geometrische Installation harmonisch ein.

Badetraum in Weiß

Standort: Strasbourg, Frankreich
Design: Sophie Clément C-So Design
Hersteller: ADJ
HIMACS-Lieferant: Aska Interior
Material: HIMACS G101 Crystal Beige, S028 Alpine White
Fotos: Vincent Eschmann



Klein, aber fein

Kleine Räume sind häufig eine Herausforderung. Dieser Waschtisch macht dank seitlich platzierter Armatur das Beste daraus. Das komplette Sanitärmöbel ist aus HIMACS gefertigt worden und konnte maßlich komplett individuell angepasst werden.

Stadtwohnung in Amsterdam

Standort: Amsterdam, Niederlande
Design: project from I + Y Interior Architecture, Waschbecken von Not Only White in S028 Alpine White
Material: HIMACS S028 Alpine White
Fotos: Barbara de Hosson



NOMA Manchester

Standort: Manchester, Vereinigtes Königreich
Design: The Splash Lab
Architect: Simpson Haugh Architects
Material: HIMACS S028 Alpine White
Fotos: Simone Morciano

Händewaschen in très chic

Nochmal klein, aber ziemlich cool. Diese behindertengerechte Toiletteneinheit im britischen Manchester schafft auf kleinster Fläche eine große Geste mit diesem geradlinigen Waschtisch in weiß und allen Funktionsteilen in Kupfer.



Flughafen

Extreme und konstante Beanspruchung durch Reisende und Personal. Hier zählen einfach Reinigung und die hohe Robustheit von HIMACS, dank der innovativen Thermocure-Technologie.



Die Lufthansa mag HIMACS offenbar. Auch für die Lounge am Mailänder Flughafen hat man sich für das elegante und robuste Material entschieden – hier für die Theken, Wandverkleidungen, Tische und das raumprägende Bibliotheksmöbelstück.

Mailänder Flughafen Lufthansa Lounge

Standort: Milan, Italien
Design: Kitzig Interior Design GmbH
Hersteller: Baierl&Demmelhuber
Innenausbau GmbH
Material: HIMACS S028 Alpine White,
G108 Lunar Sand
Fotos: Deutsche Lufthansa AG –
Christian Laukemper



Transport und Schiffbau

Diese Wohneinheiten sind nicht nur kompakt und hochfunktionell, sondern zeichnen sich auch durch ihre feuerfesten und feuerhemmenden Eigenschaften aus. HIMACS FR wurde für die Schiffbauindustrie entwickelt und umfasst die Module B und D der IMO-Zertifizierung.



RoadXplorer

Standort: Wolfersdorf, Deutschland
Design & Hersteller: Beer GmbH
HIMACS-Lieferant: Klöpfer Surfaces
Material: HIMACS S102 Babylon Beige
Fotos: Beer GmbH



Der Weg ist das Ziel

Wer auf abenteuerlichen Pfaden unterwegs ist, braucht besonders zuverlässige Gefährten. Der Fußboden des RoadXplorer ist im geometrischen Muster komplett aus HIMACS gemacht. Wunderschön. Und megastabil.

Achtung: Indoor- Outdoor-Lounge voraus!



Yacht EVO V8

Standort: Italien
Design: Shipyard: Blu Emme Yachts S.R.L. Italien
Material: HIMACS Alpine White
Fotos: Studio Borlenghi

Die EVO V8 ist buchstäblich das neue Flaggschiff des italienischen Schiffbauers Blu Emme Yachts. Die Yacht ist in jeder Hinsicht ein Hingucker. Der Loungebereich bildet den Übergang von drinnen nach draußen. Durch Öffnen der großen Schiebetür entsteht ein großer, halboffener Raum. Auch die Eckbar mit der kleinen, in den Arbeitsbereich integrierten Spüle ist aus HIMACS.



Diese kompakte, aber clever konzipierte Schiffskombüse wurde mit Blick auf das Leben auf See entworfen: Der hohe Schwallrand verhindert, dass Flüssigkeiten von der Arbeitsfläche tropfen oder ablaufen. Mit HIMACS ist dies sehr einfach zu realisieren.

Y7 MODEL

Design: YYachts
Material: HIMACS S006 Arctic White
Fotos: YYachts



Maximale Funktionalität auf kleinstem Raum: perfekt und fugenlos verarbeitet entsteht eine kompakte Arbeitseinheit in dieser Miniküche.

Y8 MODEL

Design: YYachts
Material: HIMACS G557 Cloud Concrete
Fotos: YYachts



Wallbox für E-Auto

Standort: Friedberg, Deutschland
Design & Hersteller: fischer-aic GmbH
HIMACS-Lieferant: Klöpfer Surfaces
Material: HIMACS S212 Light Green
Fotos: Wilson Ortiz



Einmal mehr sind es die Robustheit und die Qualitäten im Outdoor-Einsatz, warum sich die Designer dieser Wallbox für HIMACS entschieden haben. Die wunderbar mystische Lichtreflexion von HIMACS und die sinnstiftende Farbe Light Green haben ebenfalls ihren Beitrag geleistet.

All Time Favourites

In den vergangenen Jahren haben viele Architekten und Designer auf HIMACS gesetzt. Dank ihres Könnens und Talents sowie der hochwertigen Qualität und Verarbeitung von HIMACS sind daraus wahre Meisterwerke entstanden. Diese sind inzwischen zu Klassikern geworden, die uns auch heute noch inspirieren.

Leonardo Glass Cube

Standort: Bad Driburg, Deutschland
Design: 3deluxe, Deutschland
Hersteller: Rosskopf & Partner AG, Germany, www.roskopf-partner.com
Material: HIMACS Alpine White
Fotos: from left to right – 3deluxe and Emanuel Raab



Die atmosphärisch-offene Brandworld des Glasherstellers Leonardo wurde 2007 von 3deluxe entworfen und ist bis heute eine Ikone der futuristischen zugleich amorphen Formensprache. Entscheidender Faktor: die Verformbarkeit und unsichtbare Verbindung von HIMACS. Drinnen wie draußen.

19 bekannte Architekten und Designer haben dieses Hotel entworfen, bei dem HIMACS eine große Rolle spielt. Das Ergebnis ihrer Arbeit ist einfach atemberaubend. Jedes einzelne Zimmer ist ein Meisterwerk für sich. HIMACS begleitete die Designer bei jedem Schritt und fungierte als sehr fruchtbare Inspirationsquelle.

Hotel Puerta America

Standort: Madrid, Spanien
Design & Hersteller: von links nach rechts: Christian Liaigre, Frankreich, christian-liaigre.fr – Ron Arad, UK, ronarad.co.uk – Zaha Hadid Architects, UK, zaha-hadid.com
HIMACS-Lieferant: Klöpfer Surfaces
Material: HIMACS Alpine White, Black, Fiery Red
Fotos: diephotodesigner.de



Wenn Design und Kunst verschmelzen, entstehen Räume, die bewegen. In dieser formvollendeten Bar verbinden sich beide Elemente zu einem harmonischen Ensemble. Die Gäste werden Teil des Ganzen, das durch seine wunderschönen Art-déco-Elemente und spektakulären Lichteffekte auffällt. HIMACS ist aufgrund seiner magischen Transluzenz, der weichen Haptik und hervorragenden Eignung für gastronomische Zwecke ein entscheidender Baustein dieses Gesamtkunstwerks.

Bar Paradise Now

Standort: Düsseldorf, Deutschland
Design: Moritz von Schrötter, Charles Bals, Walid El Sheikh
Hersteller: Schreinerei Karl Heller GmbH, Deutschland, schreinerei-heller.de
HIMACS-Lieferant: Becher GmbH & Co. KG
Material: HIMACS Ispani, Arctic White, Black
Fotos: Rainer Rehfeld



Die Raiffeisenbank in Zürich zeigt die Porträts ehemaliger prominenter Einwohner, die durch die filigrane Gestaltung aus Dreiecken in unterschiedlichen Größen und das spartanische Interieur auffallen.

Raiffeisenbank Zürich

Standort: Zürich, Schweiz
Design: NAU Architecture, Schweiz, Drexler Guinand Jauslin Architekten, Schweiz, nau.coop, dgi.ch
Hersteller: Entwurf Wandbekleidung: ROK, Rippmann Oesterle Knauss, Schweiz, rok-office.com – Wandbekleidung und Schreinerarbeiten: Glaeser Baden, Schweiz, glaeser.ch
Material: HIMACS Alpine White
Fotos: Jan Bitter

HIMACS spielt auf eine sinnliche Art und Weise mit Licht: Bei der Verwendung als Fassadenmaterial beweist HIMACS ästhetische Kompetenz. Das Licht wird je nach Intensität und Einfallswinkel absorbiert oder reflektiert und verleiht dem Sokcho-Haus in Alpine White eine geheimnisvolle Ausstrahlung.

Weißes Wohnhaus in Sokcho

Standort: Inheung-ri, Toseong-myeon, Goseong-gun, Gangwon-do, Südkorea
Design: Woo-jin, LIM AEV Architectures
Material: HIMACS Alpine White
Fotos: AEV Architectures



Was macht HIMACS-Platten so besonders?

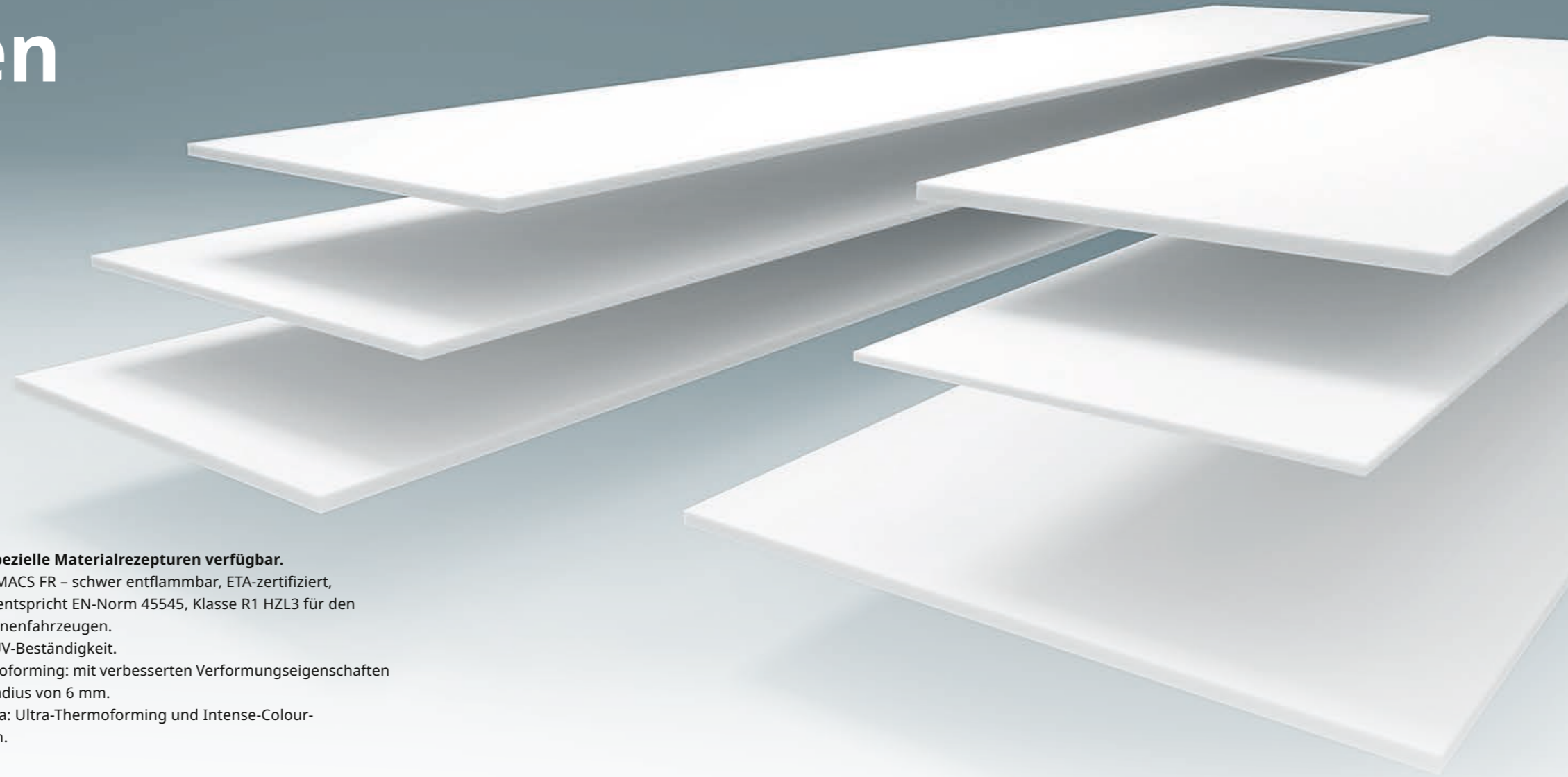

Unsere HIMACS-Platte ist das perfekte Fundament für Ihre Ideen. Es stehen verschiedene Stärken und Maße und auch einige spezielle Materialzusammensetzungen für unterschiedliche Anwendungen und Bereiche zur Verfügung.

Plattenmaterial

- HIMACS ist in verschiedenen Stärken, Formaten und Größen erhältlich. Dadurch holen Sie alles aus den Zuschnitten und minimieren Kosten. Nicht alle Farben sind in jeder Stärke erhältlich. Die Verfügbarkeit entnehmen Sie bitte der unten stehenden Tabelle.
 - HIMACS-Plattenmaterial ist in den Stärken 4,5 mm, 6 mm, 9 mm, 12 mm und 20 mm sowie in den entsprechenden Plattenformaten erhältlich.
- HIMACS ist auch als spezielle Materialrezepturen verfügbar.**
- HIMACS Exteria®: HIMACS FR – schwer entflammbar, ETA-zertifiziert, IMO-zertifiziert und entspricht EN-Norm 45545, Klasse R1 HZL3 für den Brandschutz in Schienenfahrzeugen.
 - HIMACS UV+: hohe UV-Beständigkeit.
 - HIMACS Ultra-Thermoforming: mit verbesserten Verformungseigenschaften bis zu einem Innenradius von 6 mm.
 - HIMACS Intense-Ultra: Ultra-Thermoforming und Intense-Colour-Technologie in einem.

Weitere Informationen finden Sie auf den Seiten 52–67.

Standardformate

2490 mm	3000 mm	3680 mm	
			760 mm
			910 mm
			930 mm
			1350 mm
			1520 mm

Maße – Plattenmaterial

Standardformat

Standardformate sind ab Lager lieferbar. Für Sondergrößen beachten Sie bitte die Farbübersicht auf Seite 52–67 oder wenden Sie sich an Ihren persönlichen Ansprechpartner.

PLATTENSTÄRKE IN MM	PLATTENBREITE IN MM	PLATTENLÄNGE IN MM
4.5	930	3000 *
6	760	2490
	910	2490 *
	1350	3680 *
9	760	3680
	910	3680 *
	1350	3680 *
12	760	3680
	910	3680 *
	1350	3000 ***
	1350	3680 *
1520	1520	3680 *
	760	3000

Ultra-Thermoforming-Format

PLATTENSTÄRKE IN MM	PLATTENBREITE IN MM	PLATTENLÄNGE IN MM
12	760	3680 **
	930	
	1520	

* Nur in S028 Alpine White erhältlich.
 ** Nur in S928 Alpine White erhältlich.
 *** Nur in Opal erhältlich.

Bei Bedarf kann LX Hausys Europe abweichende Maße (sowie bestimmte Farben) anfertigen. Bitte erkundigen Sie sich unter lxhausys.com/eu bei uns nach den Bedingungen.

Das Leben wird mit HIMACS viel farbenfroher



Die Kollektionen

Eine breit gefächerte Farbpalette:
Unsere Signature-Kollektionen sind
Design auf höchstem Niveau.

Gravilla | Aurora und Marmo | Solids | Terrazzo |
Lucia | Concrete | Aster | Volcanics | Lucent |
Granite, Quartz, Sand und Pearl | Advanced Series |
Intense Ultra

Hinweis:

Das Grundmaterial von HIMACS ist bei allen Farben identisch. Beachten Sie jedoch, dass bei dunkleren und stärker pigmentierten Farben Staub, Kratzer, Unschärfen, Flecken durch hartes Wasser und andere normale Abnutzungserscheinungen deutlicher sichtbar sind als bei helleren Farben.

Einige HIMACS-Farben sind aufgrund ihrer guten UV-Beständigkeit besonders für Außenanwendungen geeignet. HIMACS bietet eine 10-Jahres-Garantie auf die UV-Beständigkeit von Farben und Glanzverlust über 40 %, eine 10-Jahres-Garantie auf das Auslaugen von Farben und eine 20-Jahres-Garantie auf das Abblättern, Aufquellen oder Delaminieren von Farben.

Die Garantie gilt ab der ersten Installation und nur für das Plattenmaterial. Klebstoffe sind ausgeschlossen. Die Garantiebedingungen beruhen auf praktischen Erfahrungen und kontinuierlichen Tests.

Bestimmte Farben sind auf Anfrage auch in 20 mm erhältlich. Es gelten Mindestmengen. Drucktechnisch bedingt kann es zu Abweichungen zwischen den abgebildeten und den tatsächlichen Farben kommen. Kontaktieren Sie uns bitte unter lxhausys.com/eu, wenn Sie unsere Farbpalette im Detail möchten.

Gravilla

NEUE
KOLLEKTION



Die Gravilla-Kollektion greift den aktuellen Äderungstrend von Aurora & Marmo mit kürzeren Adern und Splittereffekt auf und bereichert diesen mit Granitpartikeln. Die neuen Gravilla-Farben haben den Vorteil, dass sie leichter zu verarbeiten sind und nahtlose Einheiten bilden. Sie eignen sich somit bestens für große Oberflächen wie Duschen oder Wandverkleidungen in Badezimmern, lange und breite Kochinseln und monolithische Empfangstresen mit großer ästhetischer Wirkung.



★ Weniger geeignet für stark beanspruchte Oberflächen aufgrund der stärker pigmentierten Farbsättigung. Flecken können sichtbarer sein.

Aurora und Marmo

6 NEUE
FARBEN

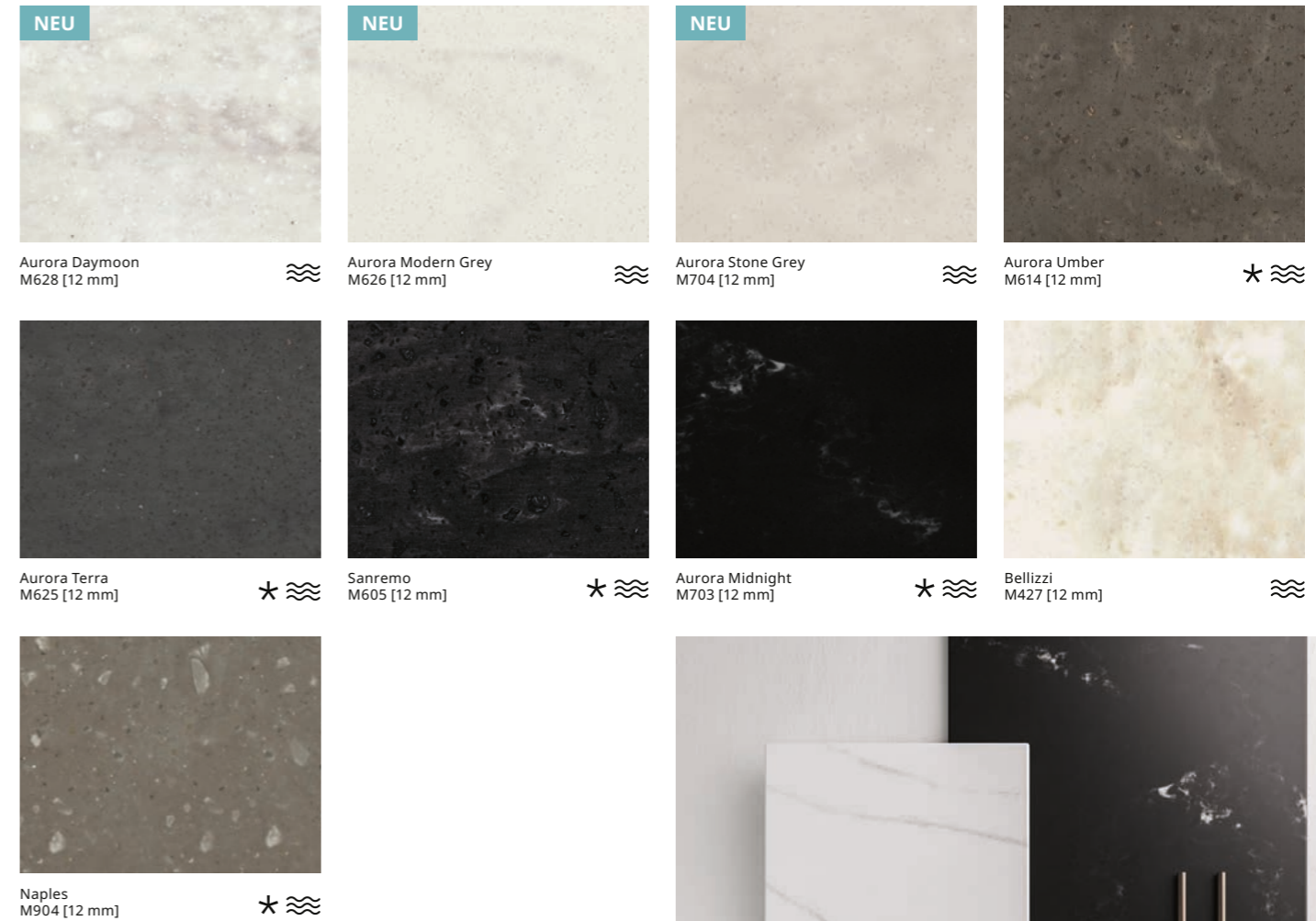
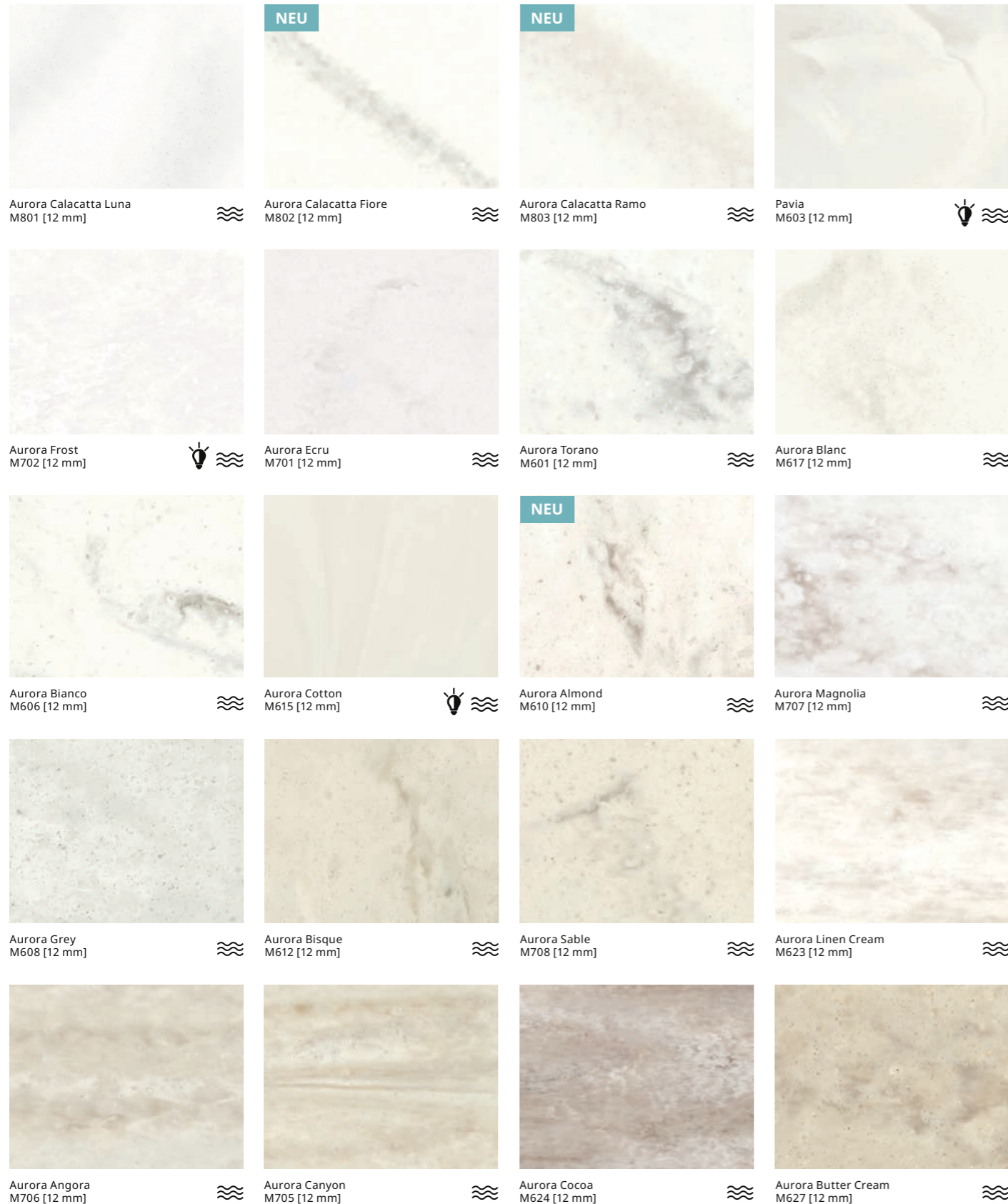

Die HIMACS Aurora- und Marmo-Kollektion bietet Farben, die die aktuellen Trends in Richtung hochwertige Marmoroptik aufgreifen. Die Farbpalette reicht von halb lichtdurchlässigem Weiß über Grautöne bis hin zu markanten Dunkelbraun- und Anthrazittönen.

Die sechs neuen Aurora-Farben – eine Weiterentwicklung der Marmo-Kollektion – vereinen eine von der Natur inspirierte Ästhetik mit allen Vorteilen der neuesten Generation des Solid-Surface-Materials HIMACS.

- ★ Weniger geeignet für stark beanspruchte Oberflächen aufgrund der stärker pigmentierten Farbsättigung. Flecken können sichtbarer sein.
- ☞ Da es sich bei Aurora und Marmo um willkürlich marmorierte Farben handelt, sind besondere Verarbeitungsrichtlinien zu beachten. Erkundigen Sie sich diesbezüglich bei Ihrem Vertriebspartner oder besuchen Sie lxhausys.com/eu.

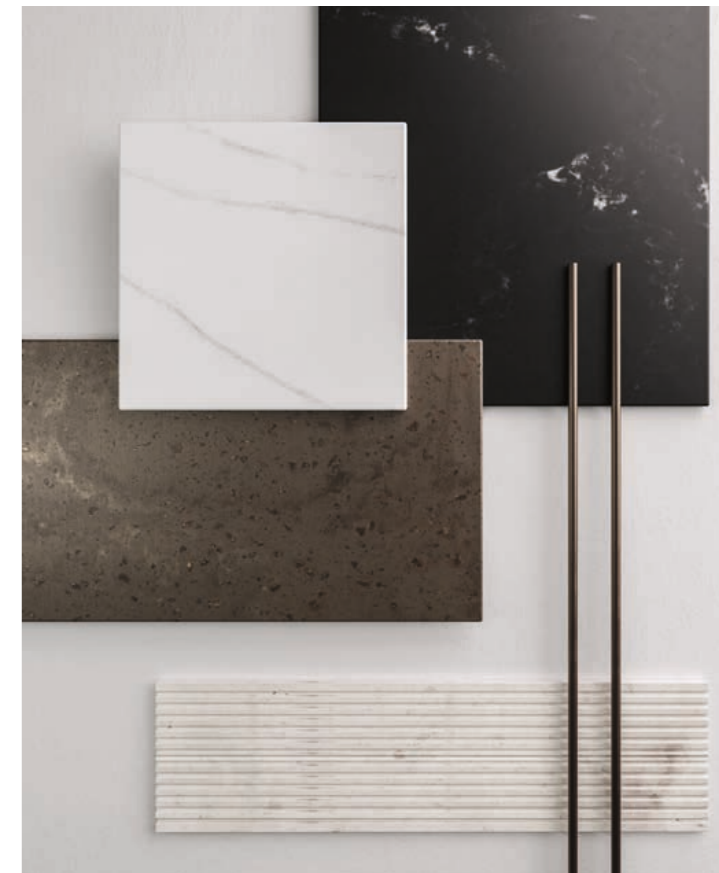

- ☞ Farben mit diesem Symbol sind halb lichtdurchlässig, was in Kombination mit Lichtquellen zur Geltung kommt.

Solids

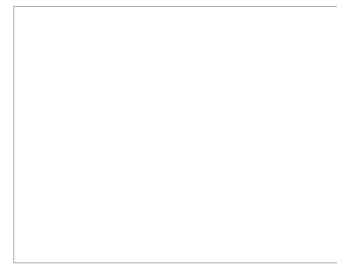

Alpine White
S028 [20/12/9/6/4.5 mm] | Δ E5 ☀

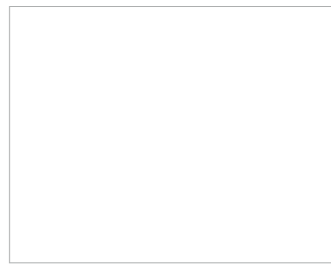

Diamond White
S034 [12 mm] | Δ E5 ☀

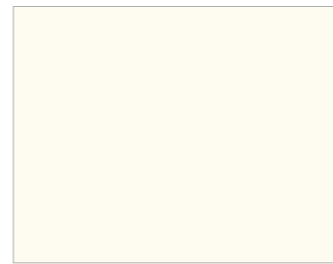

Arctic White
S006 [12/9/6 mm]

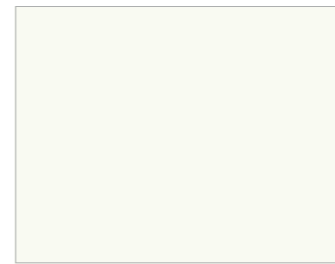

Ivory White
S029 [12/6 mm] | Δ E5 ☀

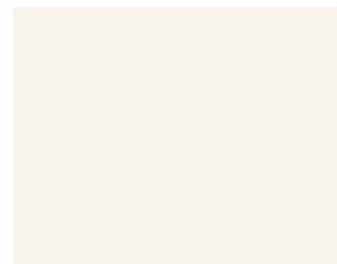

Satin White
S001 [12/6 mm]

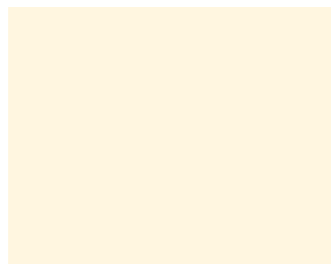

Cream
S009 [12/6 mm] | Δ E5 ☀

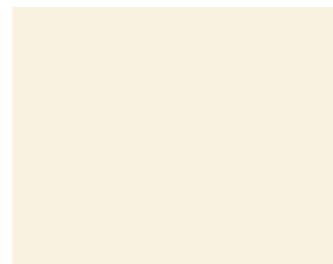

Nougat Cream
S201 [12/6 mm]

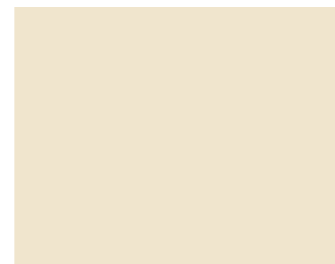

Almond
S002 [12 mm] | Δ E5 ☀



Babylon Beige
S102 [12 mm]



Suede
S121 [12 mm]

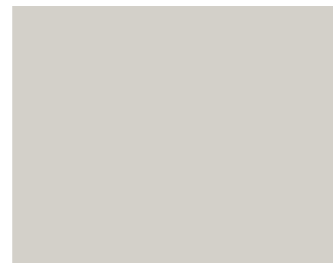

Grey
S005 [12/9/6 mm]



Steel Grey
S109 [12 mm] *



Concrete Grey
S103 [12 mm] *



Sky Blue
S203 [12 mm] *



Evergreen
S119 [12 mm] *



Midnight Grey
S117 [12 mm] *



Dark Night
S111 [12 mm] *



Coffee Brown
S100 [12 mm] *



Pink Leia
S233 [12 mm]

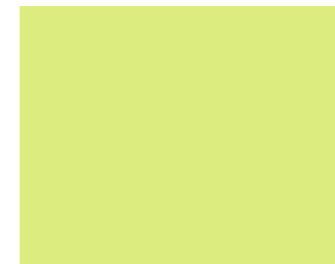

Light Green
S212 [12 mm] *



Banana
S026 [12 mm] *



Orange
S027 [12 mm] *



Fiery Red
S025 [12 mm] *

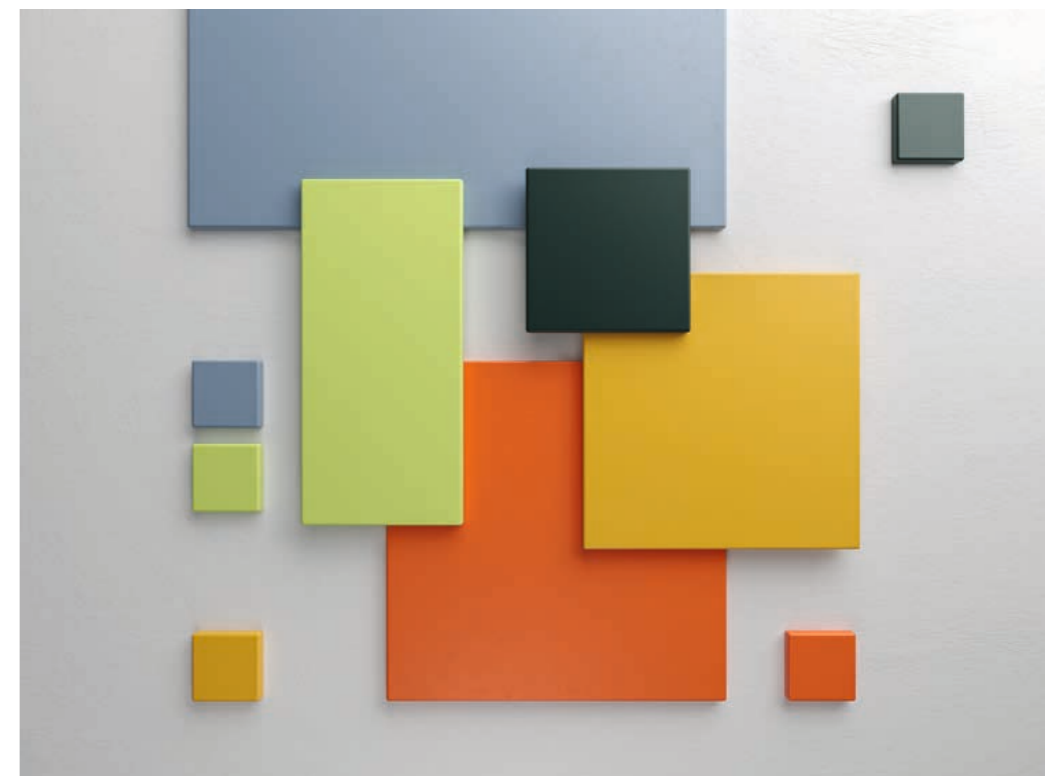

Der HIMACS-Mineralwerkstoff ist für jede Farbe identisch. Da jedoch dunklere Farbtöne einen höheren Anteil an natürlichen Pigmenten enthalten, erfordern diese mehr Pflege und Aufmerksamkeit. Aufgrund der Drucktechnik kann es zu leichten Farbabweichungen zwischen der Abbildung und dem Muster kommen. Die Farbe kann leicht vom Muster abweichen.

Alpine White ist auch in der speziellen Materialrezeptur S728 HIMACS-FR (erhöhte Feuerbeständigkeit) und S828 HIMACS UV+ (erhöhte UV-Beständigkeit) erhältlich.

* Weniger geeignet für stark beanspruchte Oberflächen aufgrund der stärker pigmentierten Farbsättigung. Flecken können sichtbarer sein.

☀ Für Außenanwendungen geeignet. Bitte prüfen Sie für einzelne Farben die Bedingungen bezüglich der Eignung und Garantie.

ΔE5 Wichtige Informationen für die Außenanwendung. Diese Farben verändern sich unter normal vorhersehbaren Umständen um höchstens 5 ΔE-Einheiten in 10 Jahren.

Terrazzo



Terrazzo hat eine lange Tradition in der Material-ästhetik: Die grobkörnige Optik bietet seit der Antike die perfekte Mischung aus Robustheit und Eleganz. HIMACS erweitert diese Tradition mit zwei Farben, die sich aufgrund ihrer typisch grobkörnigen, unregelmäßigen Optik beide perfekt kombinieren lassen. Die Terrazzo-Kollektion eignet sich besonders gut für Hotellerie und Gastronomie, aber auch für alle anderen hochfrequentierten, öffentlichen Gebäude.

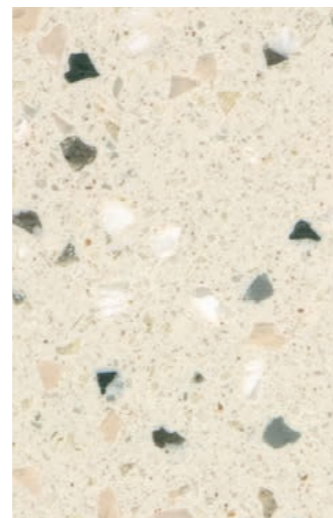

Terrazzo Classico
Q001 [12 mm]

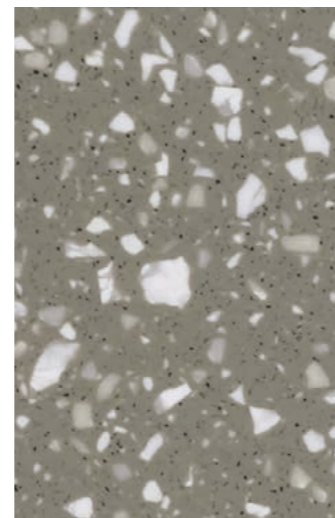

Terrazzo Grigio
Q002 [12 mm]

Lucia



Ice Queen
W001 [20/12 mm]

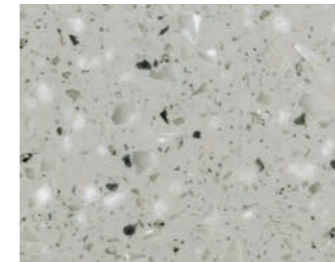

Shadow Queen
W003 [12 mm]

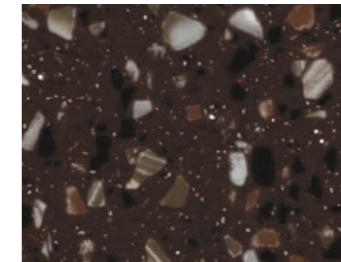

Red Quinoa
W010 [12 mm]

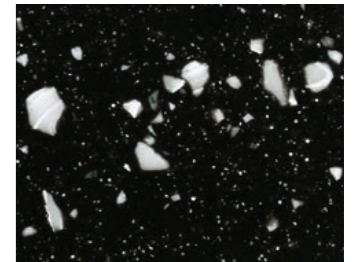

Star Queen
W004 [12 mm]

Diese besondere Kollektion verleiht den Farbtönen mit ihren lebendigen und harmonischen Strukturen Charakter und Aussagekraft. Kein Wunder, dass der renommierte niederländische Designer Marcel Wanders drei dieser außergewöhnlichen Farben entworfen hat. Schlichtheit und Raffinesse kennzeichnen die Wanders-Kollektion, die

die klassische Anziehungskraft von Schwarz, Weiß, Braun und Grau mit einer modernen Note verbindet. Die Kollektion spiegelt die Essenz zeitloser Eleganz wider und bietet Ihnen mit markanten Farbtönen und Strukturen die Möglichkeit, individuellen Stil und Kreativität zum Ausdruck zu bringen.



★ Weniger geeignet für stark beanspruchte Oberflächen aufgrund der stärker pigmentierten Farbsättigung. Flecken können sichtbarer sein.

☛ Designkollektion von Marcel Wanders.

Concrete

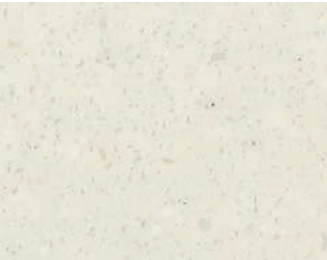

Snow Concrete
G556 [12 mm]



Cloud Concrete
G557 [12 mm]



Urban Concrete
G554 [20/12/6 mm]

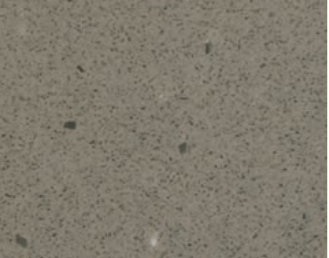

Steel Concrete
G555 [12/6 mm] *

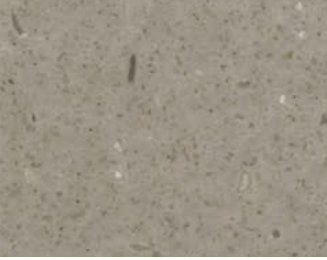

Chic Concrete
M551 [12 mm]



Shadow Concrete
M552 [12 mm] * ≈

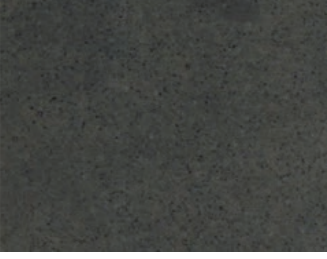

Ebony Concrete
M553 [12 mm] * ≈

* Weniger geeignet für stark beanspruchte Oberflächen aufgrund der stärker pigmentierten Farbsättigung. Flecken können sichtbar sein.
≈ Da es sich bei Aurora und Marmo um willkürlich marmorierte Farben handelt, sind besondere Verarbeitungsrichtlinien zu beachten. Erkundigen Sie sich diesbezüglich bei Ihrem Vertriebspartner oder besuchen Sie lxhausys.com/eu.

Ein industrieller Beton-Look und die unglaubliche Flexibilität von HIMACS: Mit der Concrete-Kollektion kennen die Gestaltungsmöglichkeiten für Architekten und Designer keine Grenzen.



Aster



Nebula
T010 [12 mm]



Andromeda
T017 [12 mm]



Venus
T011 [12 mm]

Aster ist eine Kollektion von eleganten Beigetönen. Diese reichen von warmem Weiß bis zu einem fesseln tiefen Beige. Die Farben überzeugen durch ihren umwerfenden Perlmuttschimmer.



Volcanics

Die großen Partikel der Volcanics-Farbtöne lassen jedes Design stilvoll erscheinen. Auf großen Flächen ist das Resultat ein visuelles Glanzstück. Drei Farben aus der Volcanics-Kollektion enthalten Recyclingmaterial und stellen somit eine umweltfreundliche Lösung im luxuriösen Naturstein-Look dar.

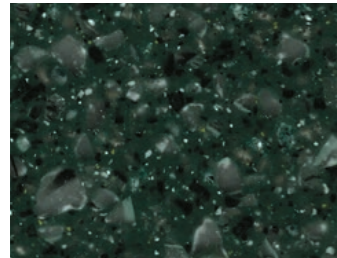

Maui
VG21 [12 mm]

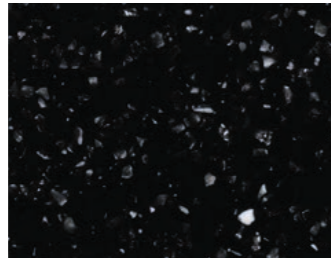

Cima
VB02 [12 mm]

✱

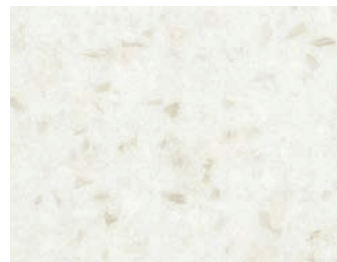

Gemini
VW01 [12 mm]
Recycelter Mindestanteil von 14%

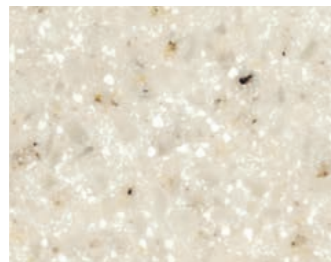

Tambora
VE01 [12 mm]
Recycelter Mindestanteil von 16%



Santa Ana
VA01 [12 mm]
Recycelter Mindestanteil von 13%

✱ Weniger geeignet für stark beanspruchte Oberflächen aufgrund der stärker pigmentierten Farbsättigung. Flecken können sichtbar sein.

♻️ Zertifizierter Gehalt an recycelten Vorverbraucher-Inhalten.

Lucent

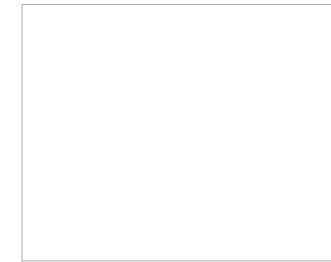

Opal
S302 [12/6 mm] | Δ E5

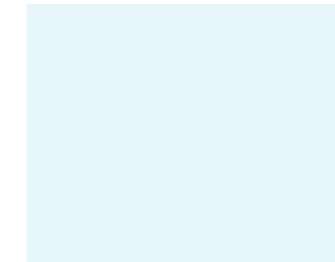

Sapphire
S303 [12 mm]

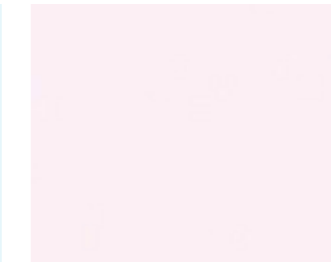

Ruby
S304 [12 mm]



Emerald
S305 [12 mm]



In Kombination mit präzise ausgerichteten Lichtquellen verwandeln sich die lichtdurchlässigen Pastelltöne in spektakuläre Design-Highlights.



☀️ Für Außenanwendungen geeignet. Bitte prüfen Sie für einzelne Farben die Bedingungen bezüglich der Eignung und Garantie.

💡 Lucent-Farben haben eine höhere Lichtdurchlässigkeit, was in Kombination mit Lichtquellen betont wird.

Granite, Quartz, Sand und Pearl



Ein Höchstmaß an Eleganz dank lebendiger Texturen, harmonischer Naturtöne und maximaler Subtilität. Die Farbtöne der Kollektionen Sand und Pearl, Granite und Quartz sind sowohl einzeln als auch zusammen mit anderen Farben unschlagbar.



Arctic Granite
G034 [20/12/6 mm] | Δ E5

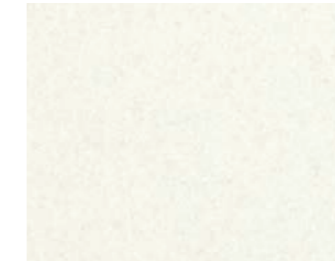

Lunar Sand
G108 [12 mm]



White Quartz
G004 [20/12/9/6 mm] | Δ E5



Crystal Beige
G101 [12/6 mm]



Sea Oat Quartz
G038 [12 mm] | Δ E5



Beach Sand
G048 [12 mm] | Δ E5

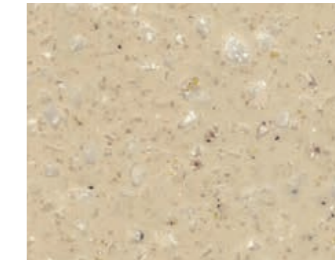

Peanut Butter
G100 [12 mm]

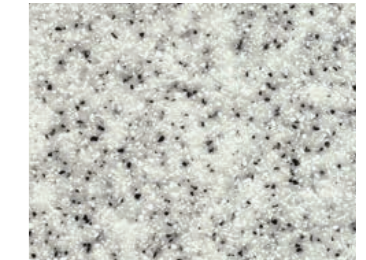

Grey Sand
G002 [12 mm] | Δ E5

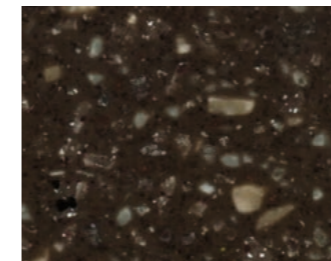

Mocha Stone
G174 [12 mm]

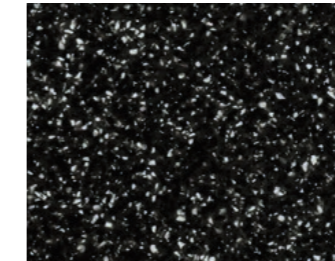

Black Sand
G009 [12 mm]



Black Pearl
G010 [12/6 mm]



Black Granite
G031 [12 mm]

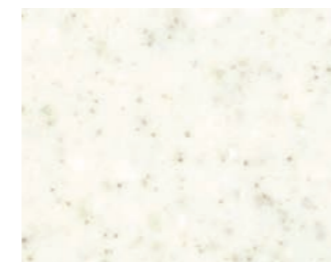

Cotton Field
G180 [12 mm]
Recycelter Mindestanteil von 14%



Windy Hill
G181 [12 mm]
Recycelter Mindestanteil von 13%

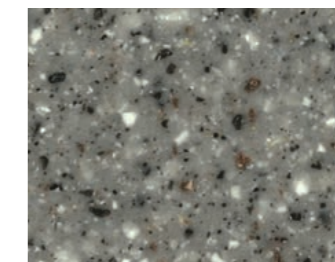

Highland
G183 [12 mm]
Recycelter Mindestanteil von 12%



☀ Für Außenanwendungen geeignet. Bitte prüfen Sie für einzelne Farben die Bedingungen bezüglich der Eignung und Garantie.

★ Weniger geeignet für stark beanspruchte Oberflächen aufgrund der stärker pigmentierten Farbsättigung. Flecken können sichtbarer sein.

♻ Zertifizierter Gehalt an recycelten Vorverbraucher-Inhalten.

Advanced Series

Spezielles Design für spezielle Anforderungen: HIMACS Advanced Series

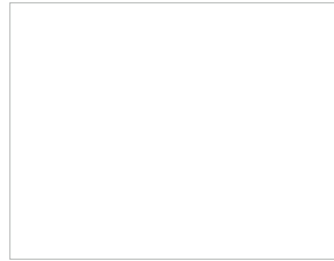

Alpine White
S728 [12 mm] | Δ E5



Geringe Entflammbarkeit: HIMACS-FR

Die HIMACS-FR-Qualität mit reduzierter Entflammbarkeit wird aktuell in Alpine White S728 aus der Solid-Kollektion angeboten. HIMACS-FR entspricht Brandschutzklasse „B-s1-d0“ gemäß EN 13501 (Prüfverfahren Single Burning Item bzw. SBI-Test). Die HIMACS-Fassade in S728 – Alpine White, die mit KEIL-Inserts und einer BWM-Konstruktion befestigt ist, hat die ETA-Tests (European Technical Agreement) erfolgreich bestanden.

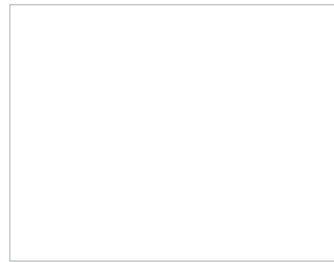

Alpine White
S828 [12 mm]



Optimale UV-Beständigkeit: HIMACS-UV+

HIMACS-UV+ S828 (Alpine White) ist die neue Rezeptur für Außenbereiche und bietet höhere UV-Beständigkeit, was besonders bei Fassaden wichtig ist, die besonders intensiv dem Sonnenlicht ausgesetzt sind. Außerdem erfüllt die Rezeptur die Brandschutz-Norm M1 in Frankreich. Darüber hinaus ermöglichen die einzigartigen Eigenschaften von HIMACS S828 UV+ die Anwendung des hochwirksamen UV-C-Desinfektionsverfahrens im Gesundheitswesen.

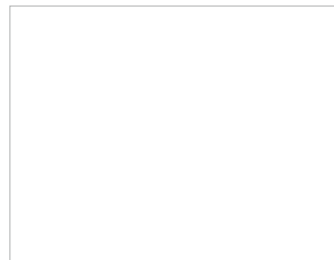

Alpine White
S928 [12 mm]



Maximale Formbarkeit: HIMACS Ultra-Thermoforming

Lernen Sie HIMACS Ultra-Thermoforming kennen, das Design mit einer innovativen Materialrezeptur neu definiert. Dieses mit fortschrittlichem Thermoforming präzise angefertigte Spitzenprodukt macht einen minimalen Innenradius von 6 mm möglich und bietet somit beispiellose Flexibilität. Designer erfahren dank dieses revolutionären Materials noch nie dagewesene Gestaltungsfreiheit und können ohne Beeinträchtigung der HIMACS-Materialeigenschaften stark betonte Rundungen realisieren. HIMACS Ultra-Thermoforming-Platten werden aktuell in Alpine White S928 aus der Solid-Kollektion angeboten.



☀ Für Außenanwendungen geeignet. Bitte prüfen Sie für einzelne Farben die Bedingungen bezüglich der Eignung und Garantie.

★ Weniger geeignet für stark beanspruchte Oberflächen aufgrund der stärker pigmentierten Farbsättigung. Flecken können sichtbarer sein.

Intense Ultra



Intense Ultra Light Grey
S925U [12mm]



Intense Ultra Grey
S923U [12 mm]



Intense Ultra Dark Grey
S924U [12 mm]

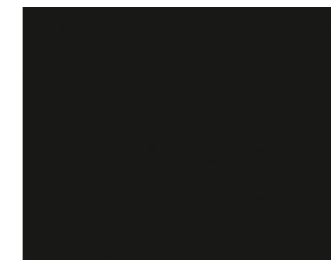

Intense Ultra Black
S922U [12/9/6 mm]

Kleiner Radius, intensive Farben: HIMACS Intense Ultra

HIMACS Intense Ultra kombiniert Intense-Colour-Technologie mit Ultra-Thermoforming. Dadurch wirken dunkle Farben noch intensiver, die Oberfläche ist merklich robuster und unempfindlicher bei Kratzern. HIMACS Intense Ultra lässt sich mit einem sehr geringen Innenradius von bis zu 6 mm verformen, ohne dass sich dies bei dunklen Farben negativ auswirkt.

Die Formen

Spül- und Waschbecken, Bade- und Duschwannen aus HIMACS eignen sich perfekt für Bad, Küche und Labor.

Alle diese Produkte sind so konzipiert, dass sie mit HIMACS-Paneelen kombiniert und flächenbündig oder unter den Paneelen installiert werden können – mit Ausnahme einiger Aufsatzwaschbecken fürs Bad.

Das Resultat sind äußerst hygienische, pflegeleichte Einheiten aus einem Guss. Perfekt für Bad, Küche und Labor. Individuelle Sonderanfertigungen sind ebenfalls möglich.

Spülen. Großzügig und stilvoll.

DER FAVORIT

CS404

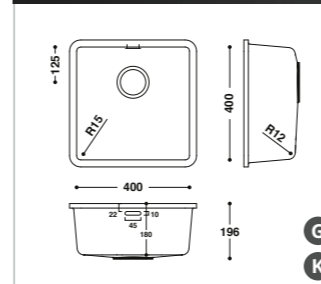

HIMACS-Becken für Küchen und Gesundheitseinrichtungen

Größe, Robustheit und Hygiene sind die wichtigsten Qualitätsmerkmale bei der Wahl von Spülbecken für Küchen oder Gesundheitseinrichtungen. Die hochwertigen Modelle von HIMACS erfüllen diese Anforderungen. Diese Spülbecken werden flächenbündig untergebaut und bilden somit äußerst hygienische Spülbereiche. Individuelle Kundenanfertigungen sind ebenfalls möglich.

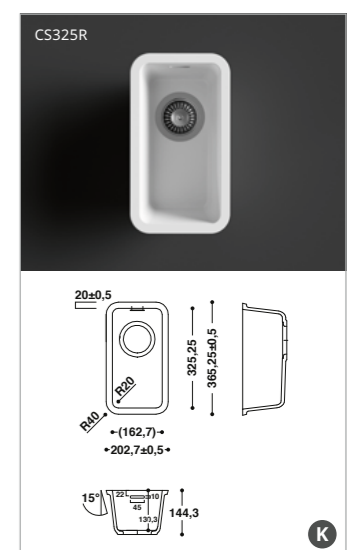
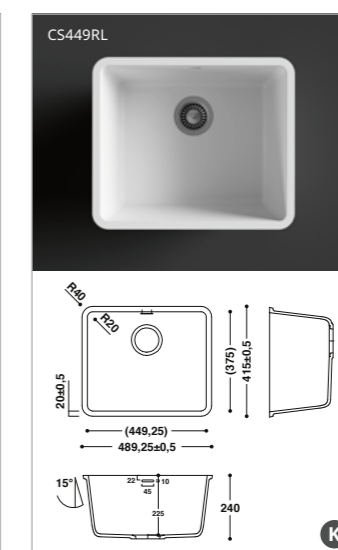
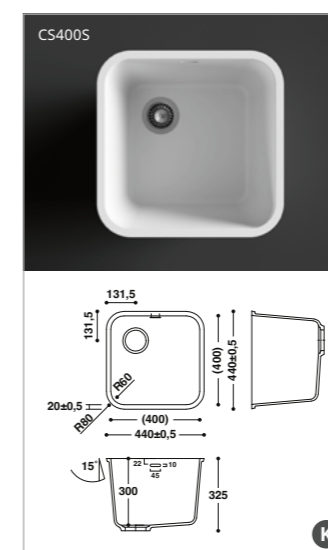
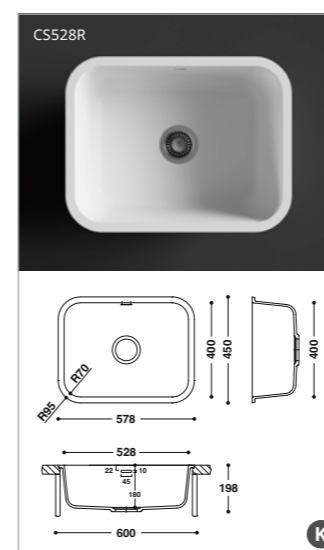
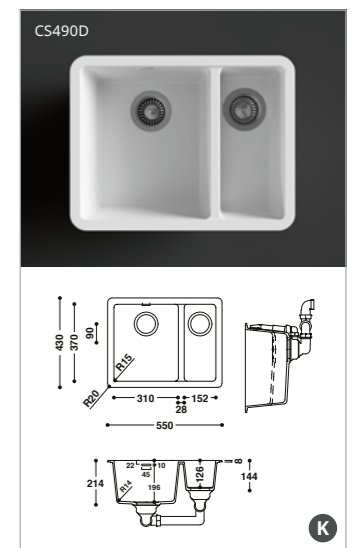
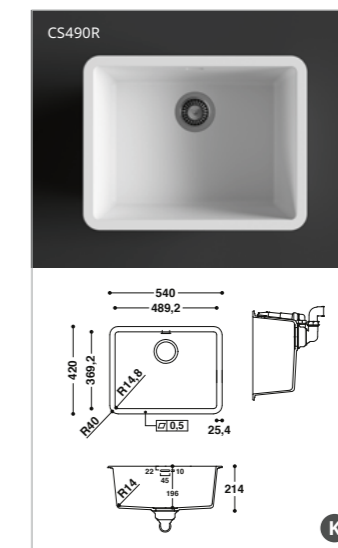

HIMACS-Becken für Küchen und Gesundheitseinrichtungen

- Die HIMACS-Spülbecken CS824D und CS490D sind nur mit Überlauf erhältlich.
- Alle anderen HIMACS-Becken sind mit oder ohne Überlauf erhältlich.

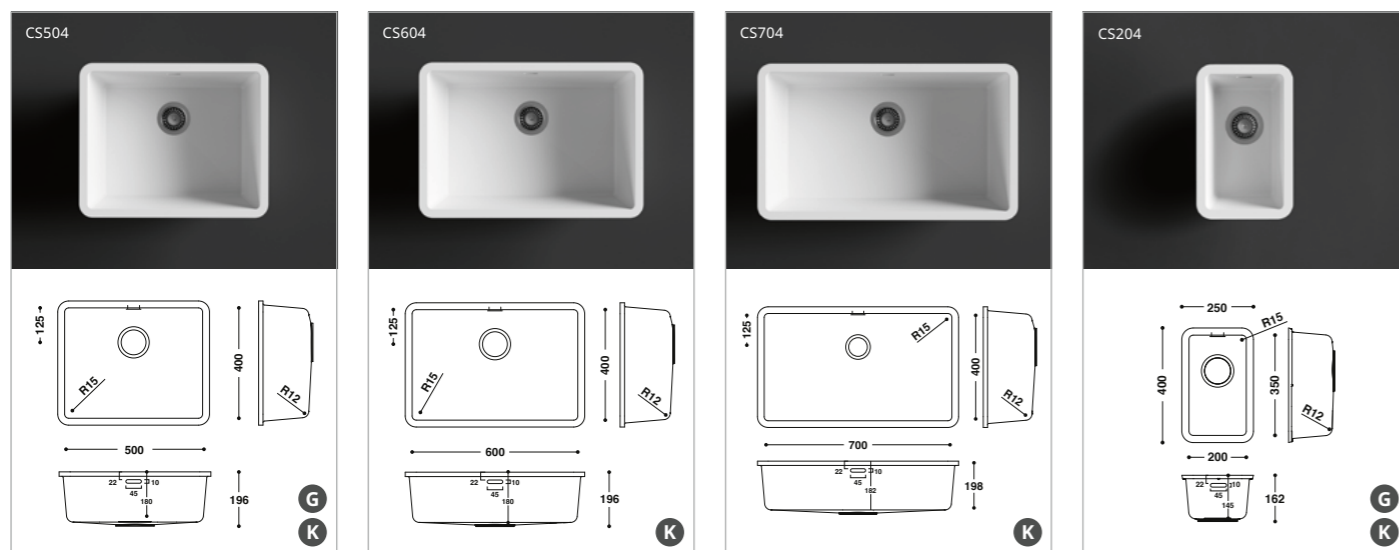
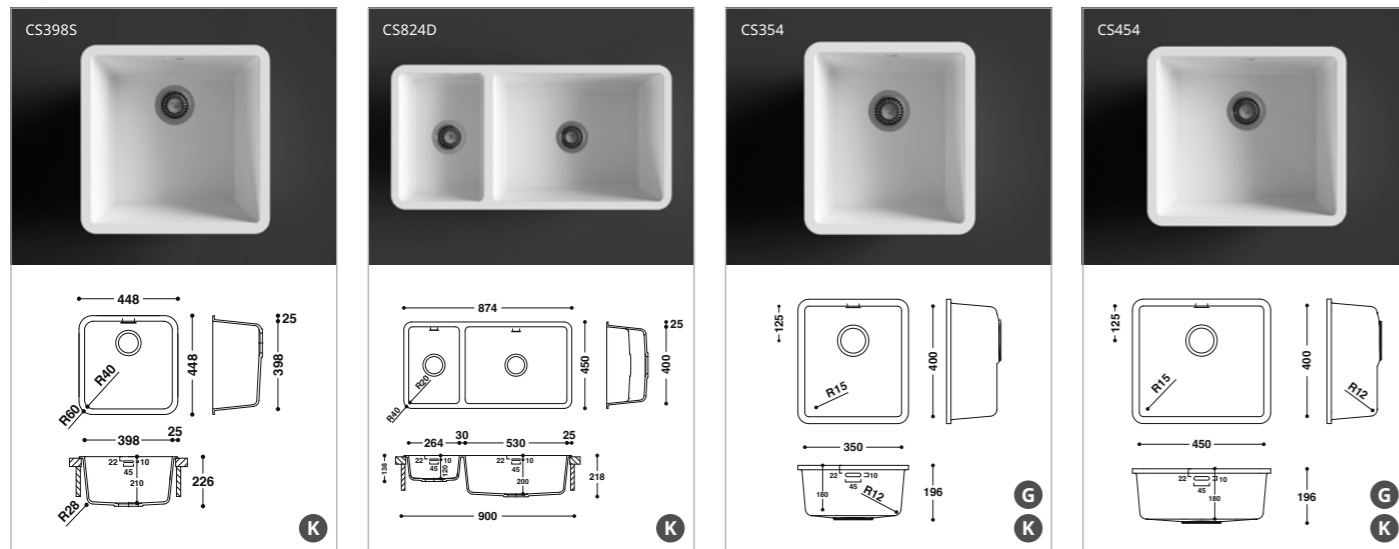
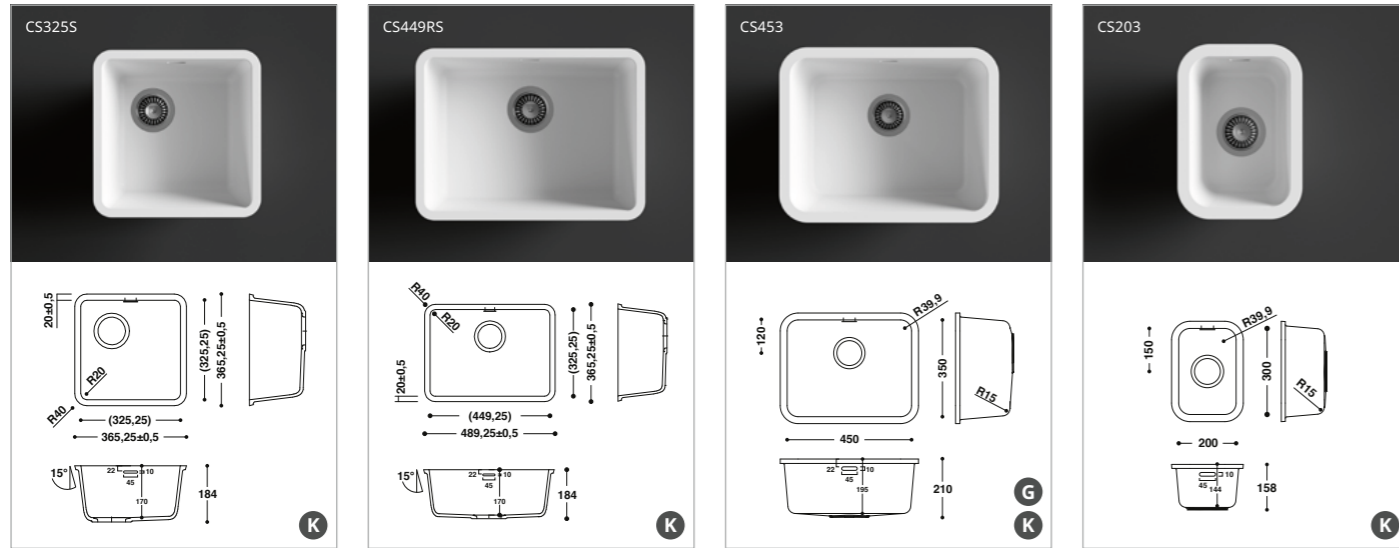

K für Küchen geeignet

G für das Gesundheitswesen geeignet

Waschbecken. Optimales Design fürs Bad.

Rechteckig oder oval, tiefe oder flache Becken, kleine Bäder oder großzügige Raumlösungen: Das HIMACS-Sortiment bietet kreativen Architekten und Badezimmerplanern viele Möglichkeiten.

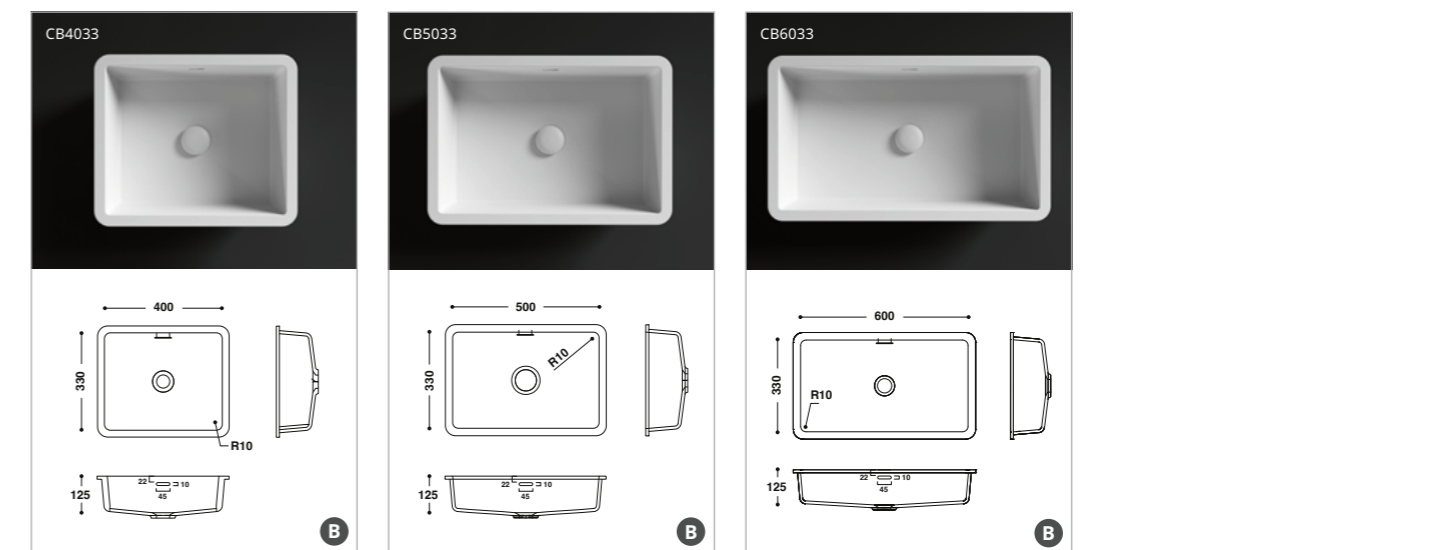
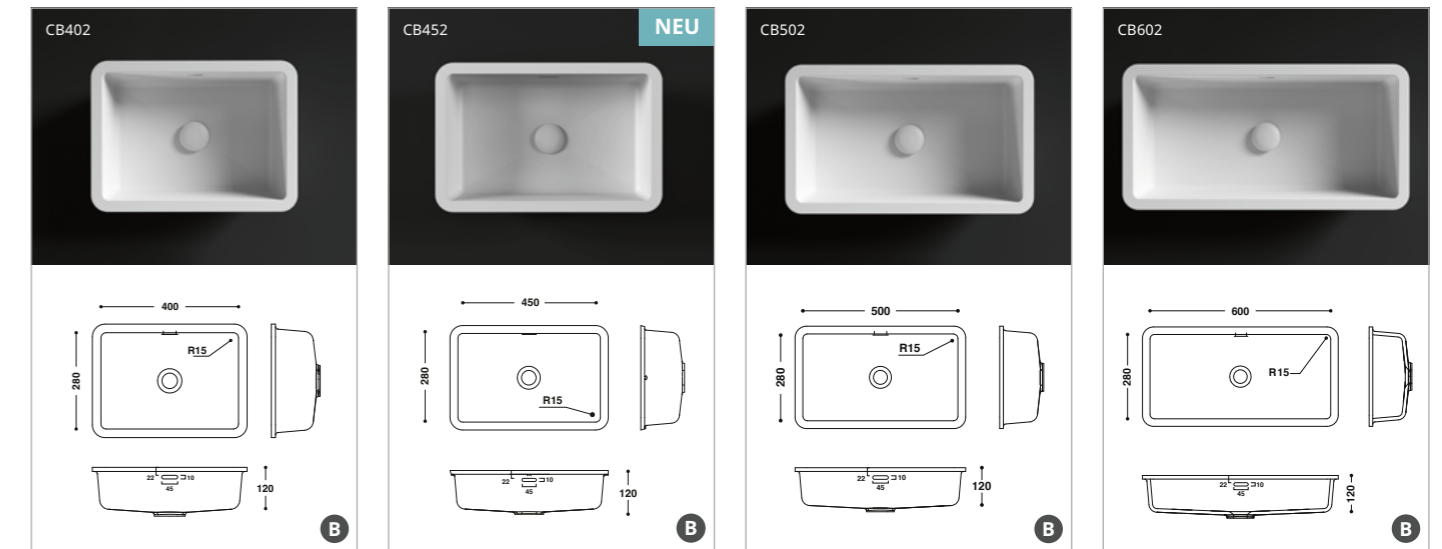

B für Badezimmer geeignet

HIMACS-Beckenanwendungen

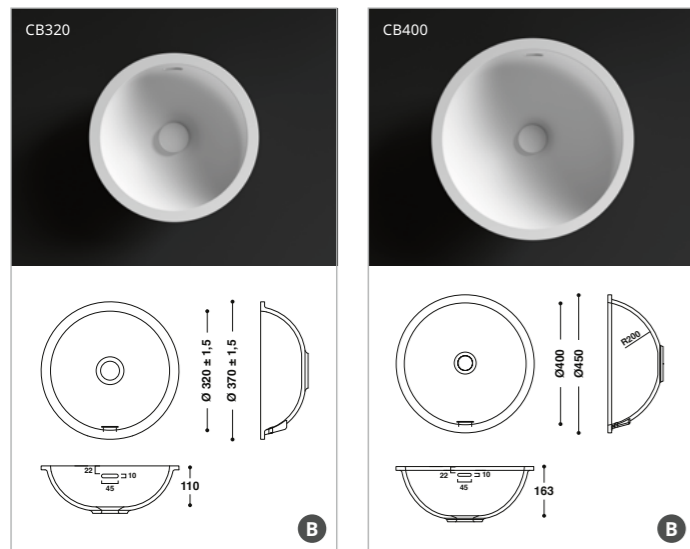
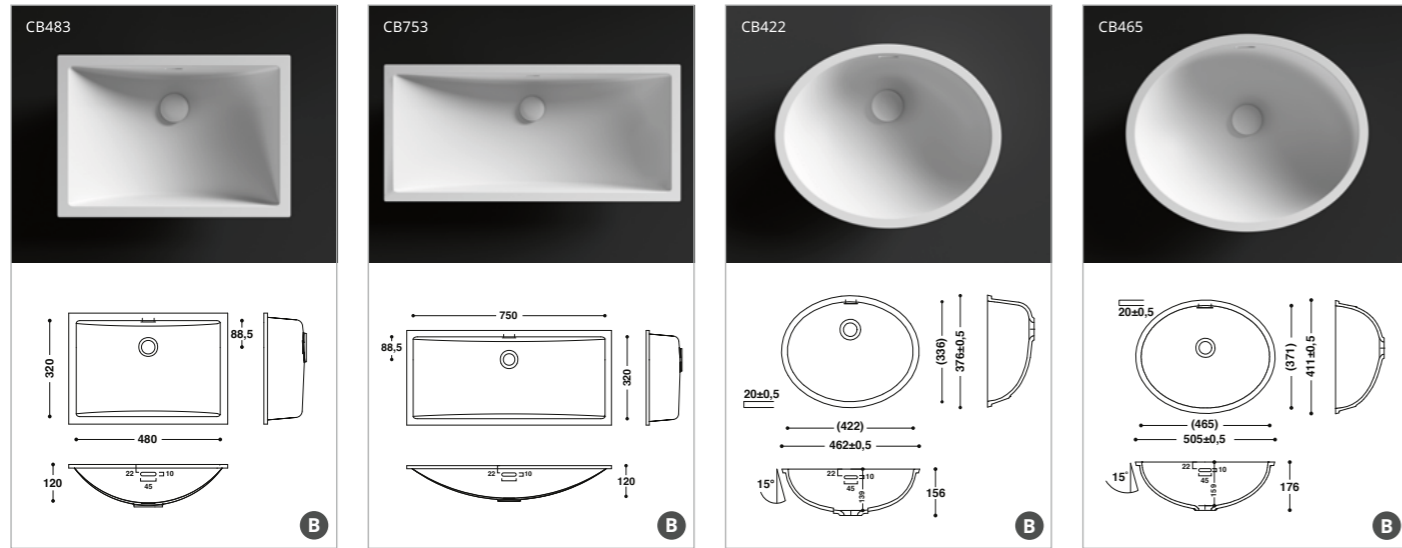

HIMACS-Sondermodelle

- Das HIMACS-Becken CB4430 verfügt über ein Solid-Surface-Ventil, das bündig mit dem Beckenboden abschließt.



HIMACS-Babybadewanne

In der Neugeborenenabteilung eines Krankenhauses ist maximale Hygiene, Ergonomie und Wärme von entscheidender Bedeutung. Die ergonomische Form der Wanne ist speziell für Babys konzipiert.

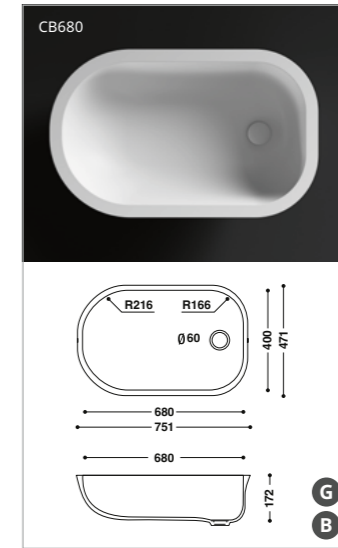

Aufsatzbecken

Mit diesen Waschbecken greift HIMACS den Trend zu linearen Designs auf. Alle drei Becken sind exklusiv als Aufsatzbecken konzipiert. Der enge Radius der zwei rechteckigen Modelle schafft außergewöhnlich viel Platz.

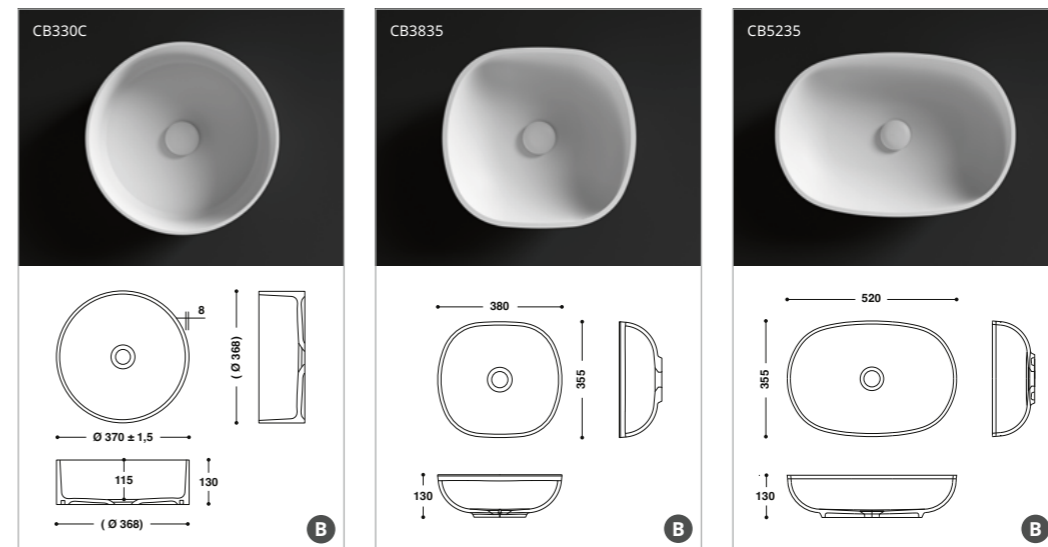

B für Badezimmer geeignet **G** für das Gesundheitswesen geeignet

NEUES PRODUKT

CB4628

HIMACS PRM

für mobilitäts-
eingeschränkte
Personen

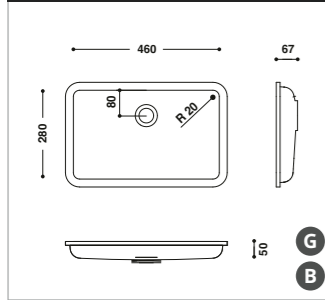
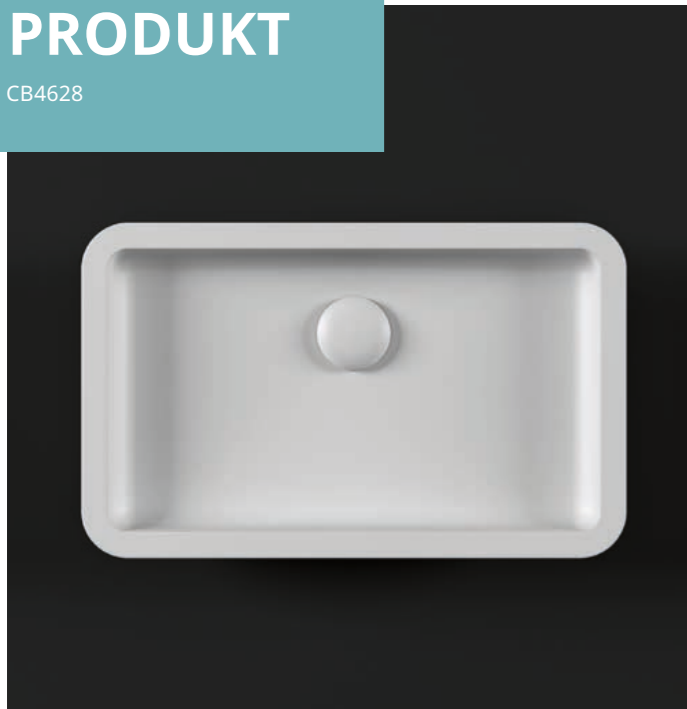

Die Modelle der PRM-Serie haben sehr flache Waschbecken. Das spezielle Design ermöglicht es zum Beispiel einer Person im Rollstuhl, ganz an das Waschbecken heranzurufen.

- Die HIMACS-Becken CB523, CB4232, CB6232, CB5530, CB4628, die HIMACS-Aufsatzbecken- Kollektion und die HIMACS-Babybadewanne sind nur ohne Überlauf erhältlich.
- Alle anderen HIMACS-Becken sind mit oder ohne Überlauf erhältlich.

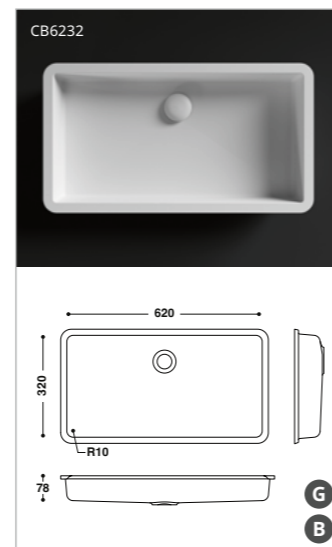
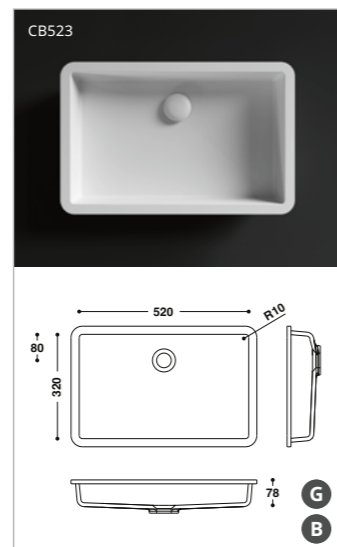
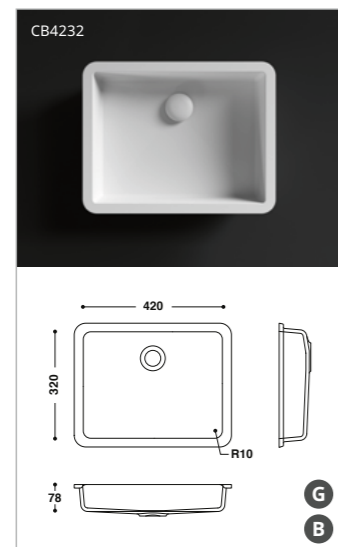

Duschtassen und Badewannen aus HIMACS

HIMACS-Duschtassen

Drei schlichte und elegante Modelle erweitern die Möglichkeiten kreativer Architekten und Designer, das gesamte Bad mit HIMACS auszustatten. Die warme, seidig-matte Haptik machen es sehr angenehm, HIMACS direkt mit der Haut zu berühren.

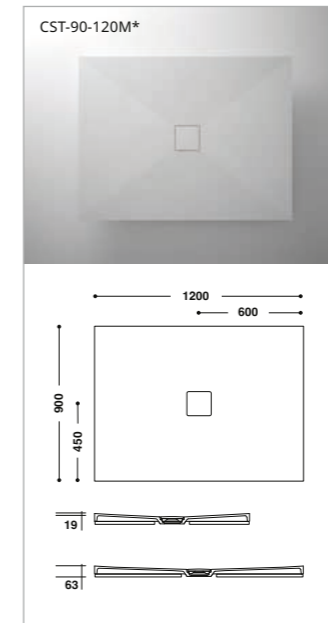

* Mittiger Ablauf

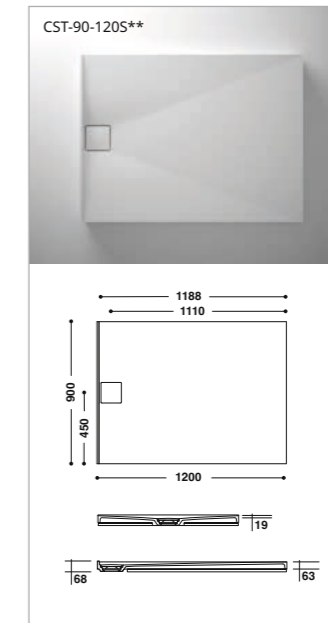

** Randablauf

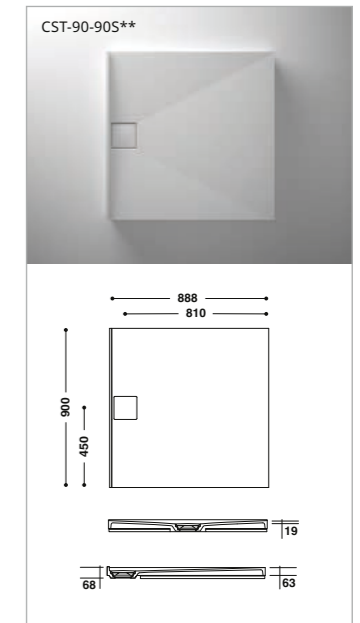

** Randablauf

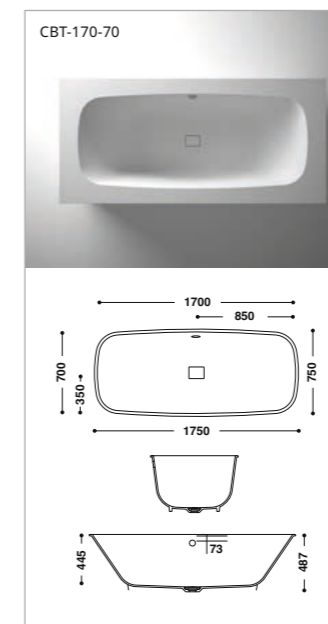
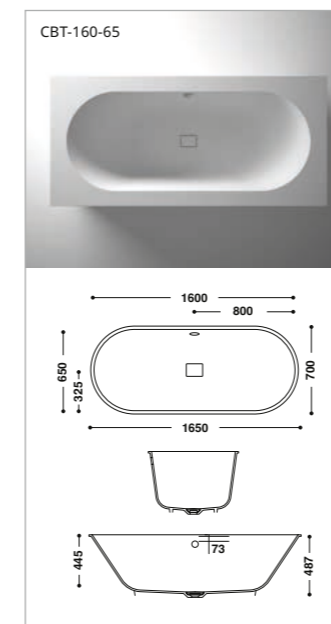

HIMACS-Badewannen

Neben Waschbecken ist die Badewanne das Herzstück jedes Badezimmers. Mittlerweile sind beide Elemente im gleichen Material erhältlich. Alle Wannen sind für den integrierten Einbau konzipiert. Funktionaler Vorteil der nahtlosen Verbindung: Es entsteht eine durchgehende, hygienische Oberfläche, die besonders pflegeleicht ist.

Bitte beachten Sie:

1. Die Lieferung umfasst entweder die Badewanne oder die Duschtasse (wie in der Skizze abgebildet).
2. Das zugehörige Montage-Kit, einschließlich höhenverstellbaren Füßen, einer Schallschutzmatte und einem stabilisierendem Holzbrett kann separat als Zusatz bestellt werden.
3. Für die auf den Fotos abgebildete Installation ist zusätzliches Plattenmaterial erforderlich.

Sieht aus wie Stein und wird verarbeitet wie Hartholz

Die Arbeit mit HIMACS ist einfach.
Alles, was Sie brauchen, haben Sie bereits.



Foto: HEGENBART Menuiserie, Aix en provence, Frankreich



Qualität ist das Ergebnis vieler leidenschaftlicher Experten

Wenn man zu 100 % von einer Sache überzeugt ist, hat
man keinen Zweifel daran, dass sie den Test der Zeit
bestehen wird.



Wir sind von HIMACS und seiner hervor-
ragenden Leistung überzeugt. Deshalb
gewähren wir eine Garantie von 15 Jahren,
wenn es von einem unserer Quality Club
Mitglieder verarbeitet und installiert wurde.

Werden Sie Mitglied im HIMACS Quality Club!
Zertifizieren Sie Ihre Fertigungskompetenz
durch die Teilnahme an unserem Schulungs-
programm und werden Sie Mitglied im HIMACS
Quality Club.



In einer Werkstatt für Holzverarbeitung ist bereits alles
vorhanden, was Sie für die Verarbeitung von HIMACS
benötigen. Sie können das Material sägen, bohren und
schleifen wie Holz. Haben Sie auch einen Vorheizofen
oder eine Laminierpresse? Dann geht das Aufheizen für
die thermoplastische Verformung noch leichter. Aus der
auf Holzwerkstoffe spezialisierten Schreinerei wird so im
Handumdrehen ein Unternehmen, das auch moderne
Produkte aus Stein anbieten kann.

**Wir sprechen vom HIMACS Quality Club, in dem die Mitglieder
unsere engsten Partner sind:**

- Die Mitglieder erhalten ein umfassendes Trainingsprogramm mit
den besten Trainern und dem besten Arbeitshandbuch
- Wir kooperieren eng bei allen materiellen und arbeitsbezogenen
Fragen zusammen und garantieren einen umfassenden
technischen Support
- Wir unterstützen unsere Partner im Vertrieb, einschließlich der
Weiterleitung konkreter Projektanfragen
- Unterstützung beim Pitching für Projekte

Wenn die Chemie stimmt, funktioniert's

Wir setzen ganz auf intensive Forschung und Entwicklung. Die Techniker von LX Hausys gewährleisten hochwertige Hightechprodukte.

Unser Team entwickelte zum Beispiel die Thermalcure-Technologie, die die Solid-Surface-Standardleistung noch übertrifft. Sie sparen wertvolle Zeit durch vereinfachtes Schleifen. Und dank unserer innovativen Technologie ist HIMACS äußerst hitzebeständig. Doch wir entwickeln kontinuierlich weiter. Unsere Teams widmen sich auch in Zukunft ganz der intensiven Forschung und Innovation. Darauf können Sie sich verlassen!

Chemische Beständigkeit

HIMACS ist ein völlig homogenes Material ohne Poren und ist deshalb sehr einfach und leicht zu reinigen.

KLASSE	FLECKENVERURSACHER	KONTAKT-ZEIT	BEURTEILUNG VON G002 ÄNDERUNGEN	BEURTEILUNG VON S028 ÄNDERUNGEN
GRUPPE 1	Wasser	16 h – 24 h	5 bis 4	5 bis 4
	Zahncreme			
	Handcreme			
	Natürlicher Obst- und Gemüsesaft			
	Limonade			
	Fleisch und Wurst			
	Tierische und pflanzliche Fette und Öle			
	In Wasser gelöste Hefe			
	Salzlösungen (NaCl)			
	Senf			
	Laugen, Seifenlösungen			
	Reinigungsmittel			
	Alkoholische Getränke			
	Desinfektionsmittel mit Phenol und Chloramin T			
Zitronensäure (10 %-Lösung)				
GRUPPE 2	Kaffee (120 g Kaffee pro Liter Wasser)	16 h	5	4 bis 5
	Schwarztee (9 g Tee pro Liter Wasser)			
	Milch (alle Arten)			
	Cola-Getränke			
	Weinessig			
	Alkalische Reinigungsmittel (10 % in Wasser)			
	Wasserstoffperoxid (3 %-Lösung)			
	Ammoniak (10 % Lösung des Konzentrats im Handel)			
	Lippenstift			
	Wasserfarben			
	Wäschetinte			
	Kugelschreibertinte			
	Natronlauge (25 %-Lösung)			
Wasserstoffperoxid (30 %-Lösung)				
Aceton				
Trichlorethen				
Andere organische Lösungsmittel				
Konzentrierter Essig (30 % Essigsäure)				
Bleichmittel und Sanitärreiniger, die solche enthalten				
Reinigungsmittel auf Salzsäurebasis				
Jodtinktur				
Borsäure				
Lacke und Klebstoffe (außer schnell aushärtende Produkte)				
Entkalker mit Amidosulfonsäure (≤10 %-Lösung)				
Nagellack				
Nagellackentferner				
Fleck- oder Farbtferner auf organischer Lösungsmittelbasis				
GRUPPE 4	Essigsäure (5 %-Lösung)	20 min.	5	4

Die Tests des Solid-Surface-Materials wurden nach EN ISO 19712 durchgeführt. Die Ergebnisse finden Sie links in der Tabelle.

Evaluierung

RATING-STUFE	BESCHREIBUNG
Rating 5	Keine sichtbare Änderung
Rating 4	Geringfügige Änderung des Glanzes und/oder der Farbe, bei gewissen Blickwinkeln sichtbar
Rating 3	Gemäßigte Änderung des Glanzes und/oder der Farbe
Rating 2	Deutliche Änderung des Glanzes und/oder der Farbe
Rating 1	Verformung der Oberfläche und/oder Blasenbildung

a = Säuren und Basen in höheren Konzentrationen als in Gruppe 3. Diese können in herkömmlichen Reinigungsmitteln vorkommen und können auch bei sehr kurzem Kontakt Oberflächenschäden verursachen oder Spuren hinterlassen. Verschüttetes Material sollte sofort entfernt werden.

Technisches Datenblatt

HIMACS ist extrem schmutz- und verschleißresistent. Sie werden jahrelang Freude an der hervorragenden Qualität Ihres neuen Produkts haben!

SPEZIFIKATION	EINHEIT	ERGEBNIS SOLIDS	ERGEBNIS GRANITE	PRÜFMETHODE
Biege-E-Modul	MPa	8.900	7.730	DIN EN ISO 178
Biege-E-Modul	MPa	70,1	64,3	ASTM D638
Bruchdehnung	%	1	1,1	DIN EN ISO 178
Zugfestigkeit	MPa	69,5	56,3	DIN EN ISO 527
Dichte	g/cm ³ kg/m ³	1,75 1.750	1,65 1.650	ISO 1183 ISO 1183
Kugeldruckhärte	N/mm ²	257	239	DIN EN ISO 2039-1
Mohs-Härte		2 bis 3	2 bis 3	EN 101
Stift-Härte		>9H	>9H	ISO 15184
Wasseraufnahme Gewicht Stärke/Dicke		<0,1% <0,1%	<0,1% <0,1%	DIN EN 438 Part 12
Stoßfestigkeit Schlagprüfgerät Kugelfallversuch (Fallhöhe)	N mm	≥25 ≥1.500	≥25 ≥1.500	E DIN EN 438, 02/02 Part 2/20 E DIN EN 438, 02/02 Part 2/21
Rutschfestigkeit		>0,32 – 0,9		GMG100 (ersetzt R9)
Rutschfestigkeit		Akzeptanzwinkel von über 10° bis 19° = R10		DIN 51130
Wechselklimabeständigkeit	°C	≥0,05	≥0,05	AMK
Trockene Hitze (Topfboden)	°C	≥100 (7C)		DIN 68 861, Part 7, 04-'85
Feuchte Hitze (Topfboden)	°C	≥100 (7C)		DIN 68 861, Part 8, 04-'85
Temperaturwechselprüfung	°C	keine Veränderung		UNI 9429
Beständigkeit gegen Zigaretteglut		6C	6B	DIN 68 861, Part 6, 11-'82
Kratzbeanspruchung		4D	4B	DIN 68 861, Part 4, 11-'81
Elektrostatik Durchgangswiderstand	1 x 10 ¹² Ω	isolierend nicht leitend		DIN IEC 1340-4-1, 04-'92 EN 61340-5-1
Wärmeleitfähigkeit	W/mK	0,636	0,55	DIN EN 12664
Wärmedurchlasswiderstand	m ² K/W	0,038	0,045	DIN EN 12664
Thermischer Ausdehnungskoeffizient für standard HIMACS Produkte	mm/mK m/m/°C	0,045 45 x 10-6	0,055	DIN EN 14581
Wasserdampfdurchlässigkeit – Diffusionswiderstandszahl	μ	18.607	16.150	DIN EN ISO 12572
Maßänderung der Änderung der relativen Luftfeuchte Länge Dicke Masse	% % %	-0,03 0,06 0,05	-0,02 0,03 0,05	DIN EN 318, edit. 5, 1998
Verhalten gegenüber kochendem Wasser Gewichtszunahme Dickenzunahme	% %	<0,1 <0,1	>0,1 <0,1	E DIN EN 438, 02/02 Part 2/12
Lichtechtheit (Xenon)	Skala 0 – 10	besser als 6	besser als 6	DIN 53 387, 04-'89
Lebensmittelverträglichkeit		geeignet für alle Farben		LMBG § 31
Hygiene		geeignet	geeignet	LGA Hygiene Zertifikat

HIMACS-Brandklassifizierung

MATERIALKATEGORIE	MATERIALSTÄRKE	GEPRÜFTES PRODUKT	PRÜFMETHODE	ERGEBNIS
HIMACS Standard-Sortiment	12 mm	HIMACS Farbpalette*, M551, G554, Q001, Z005	DIN 4102	B1
		S028	DIN 4102	B1
		S028	DIN 5510	bestanden (S4 / SR2 / ST2 und FED30 < 1)
		S028, T017, VW01, W001	NF P92-501	M1
	HIMACS Farbpalette*	EN 13501-1	B - s1 - d0	
HIMACS Spezial-Sortiment	20 mm	S028	EN 13501-1	B - s1 - d0
		12 mm plus Faserzementplatte	HIMACS Farbpalette*	EN 13501-1
	12 mm	S728 CE MED	DIN 4102	B1
		S728 CE MED	EN 13501-1 / SBI	B - s1 - d0
		S728 CE MED	EN 45545	bestanden R1/HZ3
		IMO S728 CE MED + IMO Farbpalette bei Solids *	Module B & Module D	IMO zertifiziert
		S928 Ultra-Thermoforming	DIN 4102	B1
S928 Ultra-Thermoforming	EN 13501-1	B - s1 - d0		
S922U Intense Ultra	DIN 4102	B1		
HIMACS Exteria®	12 mm	S728 HIMACS-FR	DIBT	ETA
		S728 HIMACS-FR, S828 HIMACS-UV+	NF P92-501	M1

*Nähere Einzelheiten über die HIMACS-Farbpalette erhalten Sie von Ihrem Vertriebspartner oder in unseren Berichten: 2019-2213, 167467, 347196, MED233220CS, 210646-K1.

Wo immer Sie auch sind: Ihr Vertriebspartner steht für Sie bereit.

Kontaktieren Sie uns und finden Sie ein Netzwerk von exklusiven Vertriebspartnern, die über 5.000 Verarbeiter in ganz Europa und unsere zahlreichen Quality Club Schulungszentren bedienen.

Wir bieten Ihnen zudem After-Sales-Sicherheit unseres LX Hausys-Kundendienstes mit erfahrenen HIMACS-Experten auf der ganzen Welt.

Sämtliche Kontaktdaten unseres Netzwerks finden Sie unter lxhausys.com/eu.



Wir stehen Ihnen gerne mit weiteren Informationen zur Verfügung.

HIMACS. The shape of your ideas.

Hauptsitz Europa:
LX Hausys Europe GmbH
Lyoner Str. 15
60528 Frankfurt am Main
Deutschland
himacseu@lxhausys.com



lxhausys.com/eu

Die Kontaktdaten für Ihre Region finden Sie auf unserer Website.

HIMACS und HIMACS Exteria® sind eingetragene Marken der LX Hausys Europe GmbH. Alle anderen Marken und Produktnamen sind Marken oder eingetragene Marken der jeweiligen Rechteinhaber. Die in dieser Broschüre enthaltenen Informationen dienen nur zur Information und können jederzeit ohne vorherige Ankündigung geändert werden. ©2024. LX Hausys Europe GmbH. Alle Rechte vorbehalten.

