

HI·MACS

The shape of your ideas

Brochure generale 2024/2025

Benvenuti nel mondo HIMACS

Materiale Solid Surface

Tanti progetti inediti e nuovi
straordinari prodotti

Sommario

Il materiale

| | |
|-------------------------|-------|
| The shape of your ideas | 03 |
| Cos'è HIMACS? | 04-05 |
| Sostenibilità | 06-07 |
| Risultati eccezionali | 08-09 |

I progetti

| | |
|-----------------------------|-------|
| Edifici pubblici e musei | 11-14 |
| Istruzione | 15 |
| Uffici | 16-18 |
| Retail | 19-20 |
| Facciate | 21-24 |
| Ho.Re.Ca. | 25-27 |
| Arredi e prodotti | 28-29 |
| Settore sanitario | 30-33 |
| Spazi da vivere | 34-35 |
| Cucine | 36-39 |
| Bagni | 40-41 |
| Aeroporti | 42 |
| Settore nautico e trasporti | 43-45 |
| I migliori progetti | 46-47 |

Le lastre HIMACS

| | |
|-------------------------------------------|-------|
| Cosa rende così speciali le lastre HIMACS | 48-49 |
| I colori di HIMACS | 50-51 |

Le collezioni

| | |
|-------------------------------|-------|
| Gravilla | 53 |
| Aurora & Marmo | 54-55 |
| Solids | 56-57 |
| Terrazzo | 58 |
| Lucia | 59 |
| Concrete | 60 |
| Aster | 61 |
| Volcanics | 62 |
| Lucent | 63 |
| Granite, Quartz, Sand & Pearl | 64-65 |
| Advanced Series | 66 |
| Intense Ultra | 67 |

I preformati

| | |
|---------------------------------|-------|
| Lavelli e lavabi | 69-74 |
| Vasche da bagno e piatti doccia | 75 |

Informazioni tecniche

| | |
|---------------------|-------|
| HIMACS Quality Club | 76-77 |
| Dati tecnici | 78-79 |
| Partner e contatti | 80 |

HIMACS. The shape of your ideas

Ogni opera nata dal pensiero di un architetto o di un designer è espressione di ingegno creativo. Alcune possono essere definite come veri e propri capolavori.

E tu, che forma darai al tuo prossimo progetto?



Una composizione semplice per un materiale straordinario



= **HIMACS**

Ci vogliono solo tre elementi
per creare HIMACS, il materiale
dalle infinite possibilità.

Il nostro impegno per un futuro sostenibile

Ogni azione positiva per l'ambiente e il clima è fondamentale per la salvaguardia del nostro pianeta. HIMACS si impegna su questo fronte incoraggiando la clientela a utilizzare tutti gli scarti di materiale e adottando soluzioni intelligenti per ridurre il consumo energetico nella catena logistica. O ancora impiegando, quando

possibile, imballaggi nel pieno rispetto dell'ambiente. Il team di ricerca e sviluppo HIMACS è costantemente alla ricerca di nuove soluzioni che migliorino ancora di più l'impegno sostenibile, già dimostrato da importanti certificazioni.

DGNB

Consiglio tedesco per l'edilizia sostenibile (DGNB)

HIMACS ha ottenuto il più alto livello di qualità, 4 su 4, per l'impatto ambientale locale del prodotto nella sua globalità (2018). Il sistema DGNB è un sistema di certificazione unico e olistico per l'edilizia sostenibile.



Certificato di edilizia ambientale (Environmental Building Certificate) – Grado "outstanding" (eccezionale)

La Korean Air Cleaning Association certifica la conformità di HIMACS alle normative coreane per i materiali da costruzione in linea con gli standard ambientali.



Dichiarazione ambientale del prodotto (EPD o Environmental Product Declaration)

Indica la valutazione del ciclo di vita di un prodotto in un unico rapporto completo, verificato da UL Solutions rispetto allo standard internazionale ISO 14025. L'EPD di HIMACS fornisce agli acquirenti informazioni sull'impatto ambientale di un prodotto, come il potenziale di riscaldamento globale, la creazione di smog, la riduzione dello strato di ozono e l'inquinamento dell'acqua.



SCS Global Services

SCS Global Services è un leader riconosciuto nella certificazione ambientale e di sostenibilità di terze parti, nonché nell'auditing, nei test e nello sviluppo di standard. LX Hausys ha ottenuto la certificazione relativa ai propri prodotti HIMACS Solid Surface contenenti materiale riciclato preconsumo certificato SCS per una selezione di colori. Per ulteriori dettagli, fare riferimento alle pagine 62 e 65.

BREEAM[®]

delivered by bre

Building Research Establishment Environmental Assessment Method (BREEAM)

Tra le altre classificazioni, il materiale è conforme "Hea 02 Indoor Air Quality" per la qualità dell'aria interna particolarmente buona. Il BREEAM è uno dei metodi di classificazione globale più importanti al mondo per l'architettura sostenibile.



Leadership in Energy and Environmental Design (LEED)

Sistema standard facoltativo per certificare le alte prestazioni degli edifici, sviluppato dall' U.S. Green Building Council (USGBC). Il LEED certifica gli edifici tramite un sistema di crediti. Gli architetti e i progettisti che utilizzano HIMACS per i propri progetti possono richiedere il Credito EQ per i materiali a bassa emissione nella categoria Qualità ambientale interna (EQ).

HIMACS...

- è utilizzato per installazioni dal grande impatto estetico e **molto resistenti nel tempo.**
- è di **facilissima manutenzione.** Occorrono solo acqua, un detergente delicato, un panno o una spugna.
- è **facile da riparare.**
- può **sempre essere riutilizzato.** Non ci sono sprechi.
- è **composto da materiali di alta qualità** e privo di formaldeide, emissioni di COV e nanoparticelle.
- è prodotto nei nostri stabilimenti di Cheongju (Corea) e Atlanta (USA) secondo alti standard di **efficienza energetica** e gestione **responsabile delle risorse naturali**
- è dotato di **certificazioni, dichiarazioni ambientali del prodotto, e test regolari,** come quelli elencati nella pagina precedente.

Ulteriori informazioni sulla sostenibilità sono disponibili nella nostra brochure "La qualità sostenibile di HIMACS" e sul sito www.lxhausys.com/eu.

Cosa rende HIMACS così unico e straordinario



Design: Zaha Hadid Architects, UK, zaha-hadid.com | Foto: diephotodesigner.de

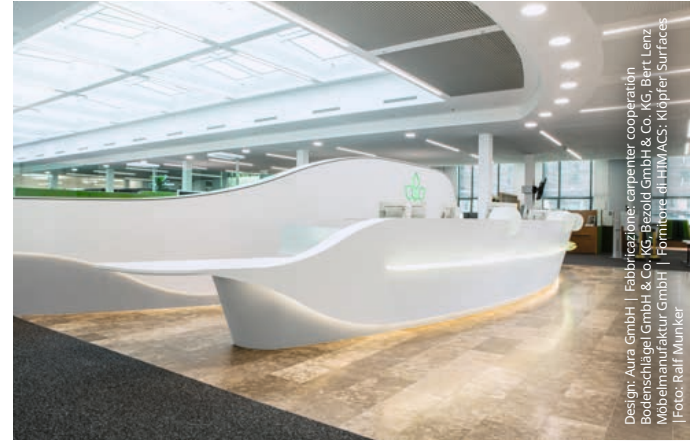

Design: Aura GmbH | Fabbricazione: carpenter cooperativen Bodenschlägel GmbH & Co. KG, Bebold GmbH & Co. KG, Bert Lenz, Möbelmanufaktur GmbH | Fornitore di HIMACS: Klöpfer Surfaces | Foto: Ralf Munker



Design: Christian Llaigre, France, christian.llaigre.fr | Foto: diephotodesigner.de



Design: Sebastian Barica | Fabbricazione: Avanguard Surfaces | Foto: Ciprian Stolan

Curve estreme

HIMACS può essere **termoformato**. Riscalda il materiale (ad esempio in una pressa per laminati) e modellalo secondo le tue esigenze.

Superfici extra large

Le lastre in HIMACS possono essere facilmente assemblate per creare superfici di grandi dimensioni senza **alcun giunto visibile**.

Magnifici effetti di luce

HIMACS è traslucido. Basta posizionare una sorgente luminosa dietro un elemento in Solid Surface e sperimentare con incredibili effetti di luce.

Tanti colori disponibili

HIMACS è disponibile in **circa 100 colori**, uno più bello dell'altro! Abbinalo ad altri materiali come legno, vetro, ottone, rame e tanto altro.



Design: Prof. Fernando Brandão Alves / Ricardo Blos | Fabbricazione: JRConcept / Alumina Design | Fornitore di HIMACS: Baniema S.A. | Foto: JOAO BOULLOSA



Forme altamente funzionali

Vasche singole, doppie e rotonde. Lavelli, lavabi ma anche vasche da bagno e piatti doccia: **tutto può essere integrato senza giunti visibili** all'interno di un piano o installato sul top.



Design: OS Δ OOS | Fabbricazione: Bone Solid | Fornitore di HIMACS: Baars & Bloemhoff, The Netherlands | Foto: Patrick Weis

Finitura lucida o opaca

Basta una levigatrice orbitale per ottenere una **finitura lucida o satinata del materiale**. Qualunque sia la vostra scelta, HIMACS dona sempre una morbida sensazione al tatto.



Foto: HEGENBART Menuiserie, Aix en provence, France

Malleabile come il legno, duro come la pietra

Tutti questi vantaggi possono essere ottenuti utilizzando comuni strumenti di lavoro per la manifattura del legno. Professionisti del settore possono, così, realizzare incredibili progetti con un budget contenuto.

Edifici pubblici e musei

Per un utilizzo intensivo sono necessari alti requisiti. La grande resistenza di HIMACS è confermata sul campo e da numerosi certificati ottenuti.

I progetti

Edifici pubblici e musei | Istruzione | Uffici | Retail
| Facciate | Ho.Re.Ca. | Arredi e prodotti | Settore
sanitario | Spazi da vivere | Cucine | Bagni |
Aeroporti | Settore nautico e trasporti | I migliori
progetti



Sede Garda Síochána

Location: Dublino, Irlanda
Design: Ufficio lavori pubblici
Fabbricazione: Solid Fabrications
Fornitore di HIMACS: James Latham
Materiale: HIMACS T010 Nebula
Foto: Marie-Louise Halpenny

Una scala scenografica

Il nuovo quartier generale del corpo di polizia irlandese Garda Síochána, a Dublino, ospita fino a 900 dipendenti. Grazie all'eccellente resistenza del materiale e al suo aspetto contemporaneo, HIMACS è stato scelto per il rivestimento interno dell'ampio sistema di percorsi, per i corrimano e le balaustre delle scale.



Pareti che raccontano storie



Grazie alle fresatrici CNC sono state applicate nel materiale incisioni ad alta precisione.

Deutsches Museum Monaco di Baviera Mostra espositiva

Location: Monaco, Germania
 Design: Ambos & Weidenhammer Architekten
 Fabbricazione: Körling Interiors GmbH & Co. KG, Georg Ackermann GmbH
 Fornitore di HIMACS: Klopfer Surfaces
 Materiale: HIMACS S028 Alpine White
 Foto: Mueller-Naumann Photography

Le pareti hi-tech realizzate in HIMACS per la mostra al Deutsches Museum, dedicata al mondo della chimica, suddividono il percorso espositivo in diverse aree del sapere, aiutando il visitatore a orientarsi.



Ritorno al futuro

La James Simon Gallery è il nuovo edificio di accoglienza e centro visitatori dell'Isola dei Musei di Berlino. L'uso intensivo delle strutture interne, dato dall'altissimo volume di visitatori, necessita di materiali estremamente resistenti e di alta qualità. HIMACS è davvero la scelta perfetta.

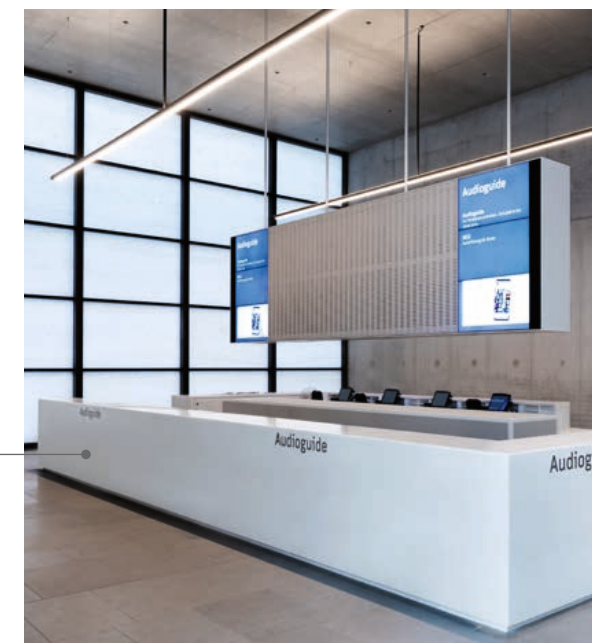

Tutti i banconi reception del nuovo edificio progettato da David Chipperfield si presentano come grandi e robusti monoliti. Un design privo di giunti visibili reso possibile da HIMACS.

Museumsinsel Berlin, James Simon Gallery

Location: Berlino, Germania
 Design: David Chipperfield Architects
 Fabbricazione: Tischlerei Drogin GmbH
 Fornitore di HIMACS: Klöpfer Surfaces
 Materiale: HIMACS S028 Alpine White
 Foto: Sandra Kühnapfel



L'artista Lena Maria Emrich ha scelto HIMACS per le opere della sua mostra "Soft Cruelties". Emrich ha fresato, inciso e levigato il Solid Surface dimostrando precisione tecnica e ispirazione creativa.

La seduta da conversazione "Ménage-à-trois (Garden Eden)" presenta un intarsio in filigrana.



In occasione della mostra, l'artista ha esposto anche sei rilievi che sembrano scolpiti nella pietra.

Mostra "Soft Cruelties"

Location: Kunstverein am Rosa-Luxemburg-Platz, Berlino, Germania
Design e fabbricazione: Lena Marie Emrich
Materiale: HIMACS M603 Pavia, M615 Aurora Cotton, M705 Aurora Canyon, M706 Aurora Angora, G048 Beach Sand e M605 Sanremo
Foto: Ludger Paffrath

Istruzione

Nell'ambito di edifici dedicati all'istruzione è fondamentale scegliere un materiale estremamente resistente, di facile manutenzione e pulizia.

L'edificio nell'edificio

Sono pochi i materiali per la realizzazione di facciate che possono essere perfettamente modellati e assemblati per creare superfici così ampie e omogenee.

University of Sheffield

Location: Sheffield, Regno Unito
Design: HLM Architects
Fabbricazione: 3G Joinery & Shopfitting Ltd
Fornitore di HIMACS: James Latham
Materiale: HIMACS S028 Alpine White
Foto: © Martine Hamilton Knight/Builtvision

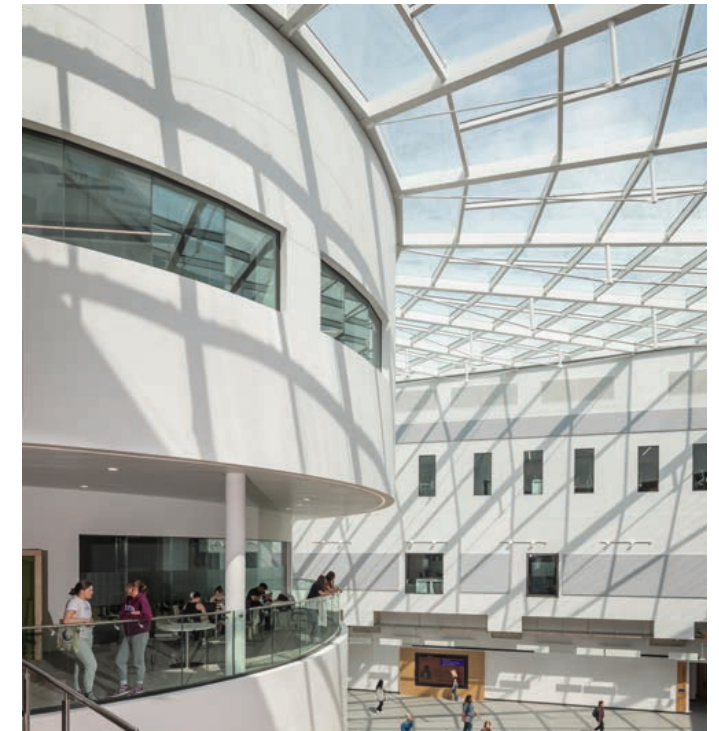

HIMACS è a supporto di brand e aziende che desiderano creare un ambiente di lavoro che esprima al meglio la propria identità.

Missione: ispirazione!

L'assemblaggio visivamente privo di giunti crea una superficie grande e omogenea.



“Lavora, vivi, impara” è il concept della progettazione di questo IT campus. Il piano in HIMACS della cucina extra large diventa un arredo multifunzione: qui gli studenti del campus, infatti, si incontrano per piacevoli momenti di convivialità. HIMACS garantisce un aspetto impeccabile, resistenza all'uso intensivo di ogni giorno e facile manutenzione.



Il futuro della mobilità

ADAC, il più grande club automobilistico in Germania, è una vera e propria istituzione. Per la nuova sede di Amburgo, il club ha optato per un progetto ultra futuristico. Il design interagisce con la luce, diventando il fattore decisivo di questa estetica così contemporanea. HIMACS, nella classica tonalità Alpine White, agisce da grande diffusore della luce, distribuendola delicatamente in tutto l'ambiente.

Le superfici ampie e arrotondate donano leggerezza agli spazi. I percorsi visivi e le rampe riprodotte evocano una rete di strade.

Campus tecnologico De Veense

Location: Paesi Bassi
Design: Design & Meer e VRP architects
Fabbricazione: Design & Meer
Fornitore di HIMACS: Baars & Bloemhoff
Materiale: HIMACS G554 Urban Concrete
Foto: Roos Jansen from Lichtgevoelig filmproducties



ADAC Uffici Centrali

Location: Amburgo, Germania
Design: Ninous Tatars Architects
Fabbricazione: Roskopf + Partner AG
Fornitore di HIMACS: Klöpfer Surfaces
Materiale: HIMACS S028 Alpine White
Foto: John Schofeld



Retail

Gli standard e la qualità di un punto vendita sono rispecchiati anche dalla qualità dell'architettura. HIMACS, grazie alle possibilità creative offerte, aiuta a valorizzare brand e prodotti.

Un restyling tra tradizione e modernità



Questa pasticceria belga offre prodotti di altissima qualità dal 1913. Lo store rende omaggio alla storia dell'attività in un ambiente accogliente realizzato grazie ad HIMACS. La scelta del materiale garantisce alti livelli d'igiene, essenziali per la preparazione e il servizio degli alimenti. I dettagli della tonalità HIMACS Sky Blue contribuiscono a creare uno spazio moderno e vivace.



Contentful Offices

Location: Berlino, Germania
Design: toi toi toi creative studio
Fabbricazione: Markmann & Sabban
Objekteinrichtung
Falegneria: Discher Tischlerei GmbH
Fornitore di HIMACS: Klöpfer Surfaces
Materiale: HIMACS Q001 Terrazzo Classico
Foto: koy & winkel fotografie



Un ambiente dinamico

Questo è l'aspetto che vuole avere un'azienda innovativa. Al piano terra, le forme organiche, il design ricercato del bancone reception, delle sedute e delle fioriere integrate negli elementi d'arredo, offrono ai visitatori uno spazio bello e funzionale.

Aerts Speculaas

Location: Lokeren, Belgio
Design: KLETZ
Fabbricazione: KLETZ
Materiale: HIMACS S203 Sky Blue e S028 Alpine White
Foto: KLETZ



Bike & bar: un mix originale



Questo ricercato store di biciclette offre un'atmosfera unica e minimalista. L'alternanza delle finiture bianco e oro rispecchia l'essenza ricercata dell'ambiente, creando un netto contrasto con i colori scuri delle biciclette. Il bancone multifunzione in HIMACS offre alti standard di resistenza.

L'area di lavoro del bar in HIMACS è dotata di lavello integrato.

Negozio di biciclette Lumírova

Location: Praga, Repubblica Ceca
Design: P6PA+Architects, s.r.o., Martin Klejna, Julio Costa, Karel Koutský
Fabbricazione: DINAK spol. s r.o.
Fornitore di HIMACS: Polytrade CE
Materiale: S028 Alpine White
Foto: Robert Žákovič

Facciate

Resistenza, alta qualità, creatività.
HIMACS resiste a qualsiasi condizione atmosferica e ai raggi UV.
Questo materiale è davvero perfetto per gli esterni.

HIMACS per le applicazioni in esterno.

HIMACS viene utilizzato da anni per creare facciate spettacolari in tutto il mondo. Oltre agli innumerevoli vantaggi funzionali, il materiale offre anche incredibili possibilità di progettazione, dalla fresatura di incisioni e trame sulla superficie, fino alla realizzazione di design retroilluminati e morbide curve. Con HIMACS, la creatività non conosce limiti.



Scuola Bairro do Mouço | Progetto: Falanstério Atelier de Arquitectura | Realizzazione: Horta & Verissimo | Fornitore di HIMACS: Banema S.A. | Foto: Tiago Casanova



LX Hausys amplia le possibilità per gli esterni, grazie ad HIMACS Exteria®:

- S728 HIMACS FR (Alpine White) è la versione FR, con certificazione ETA, che da anni presenta una resistenza al fuoco superiore.
- S828 HIMACS-UV+ (Alpine White) è la nuova formulazione, specificamente ottimizzata per l'uso in esterno, che presenta una resistenza ai raggi UV ancora superiore. Questa caratteristica è particolarmente importante per le facciate esposte a una luce solare molto intensa.
- Tutti i colori HIMACS, che riportano il simbolo del sole, possono essere utilizzati in sicurezza all'esterno. I colori sono disponibili alle pagine 52-67.

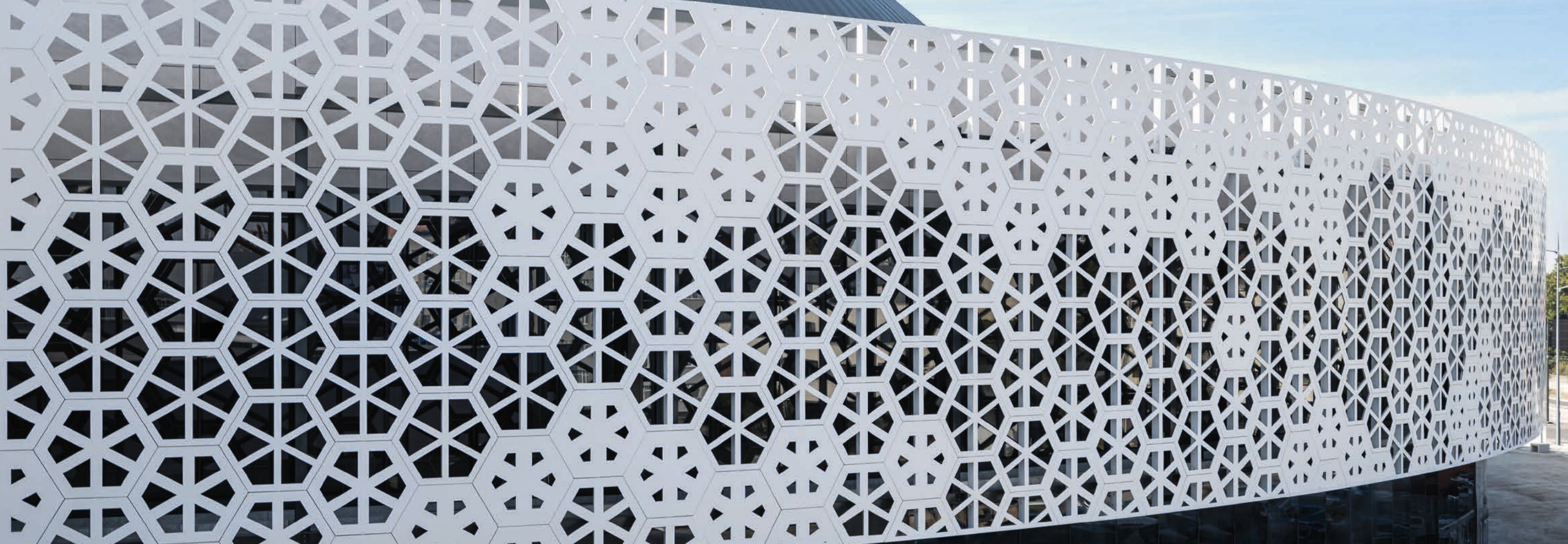

Un alveare luminoso

Questa meravigliosa facciata di un complesso sportivo misura ben 2.100 m². HIMACS è stato scelto per la sua estetica e per la resistenza al fuoco certificata. Il Solid Surface è stato sottoposto con successo a numerosi test di resistenza al fuoco e ha ottenuto il certificato NRO (Assenza di propagazione del fuoco) dall'ITB, l'Organismo polacco che si occupa di test antincendio. HIMACS è uno dei pochissimi materiali Solid Surface ad essere approvato in Polonia per l'uso sulle facciate esterne.



La moderna tecnologia di fresatura CNC ha consentito di progettare individualmente ciascun elemento della facciata. Il giunto di dilatazione, parte essenziale della facciata, è stato trasformato in un interessante elemento di design.

Il motivo geometrico a nido d'ape conferisce stabilità e trasparenza lasciando passare la luce.

Urania Olsztyn

Location: Olsztyn, Polonia
Design: Dorota Szymaniak – Urban
Fabbricazione: Studio Reklamy Euromet
Fornitore di HIMACS: Patron-Bis Sp. Z o.o.
Materiale: HIMACS S028 Alpine White
Foto: Cath Graz, Hubert de Jakusz-Gostomski

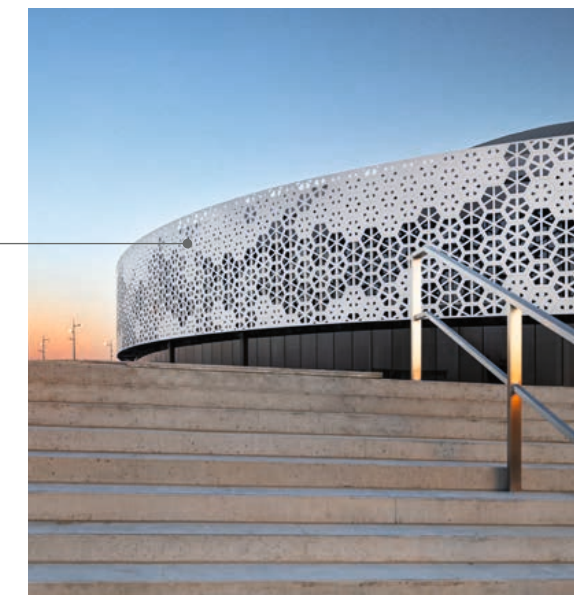



Ho.Re.Ca.

Hotel, bar, ristoranti... in questi spazi è fondamentale creare la giusta atmosfera. HIMACS è il materiale perfetto che garantisce un'estetica impeccabile e le migliori prestazioni.

La classe non è acqua



Il bancone centrale della sala degustazione della Maison Louis Roederer è un esempio della precisione e raffinatezza che può raggiungere HIMACS.

Gli elementi di questa facciata in HIMACS caratterizzano il rinnovamento di un centro commerciale a Lille, in Francia. La struttura dell'edificio stesso in Solid Surface, essendo riflettente, contribuisce a diffondere la luce.

Facciata Englos

Location: Englos (Lille), Francia
 Design: Victor Mota - No Problemo
 Fabbricazione: HUS Agencement
 Fornitore di HIMACS: Aska Interior
 Materiale: HIMACS S028 Alpine White
 Foto: CYRBOX - Cyril Cornet

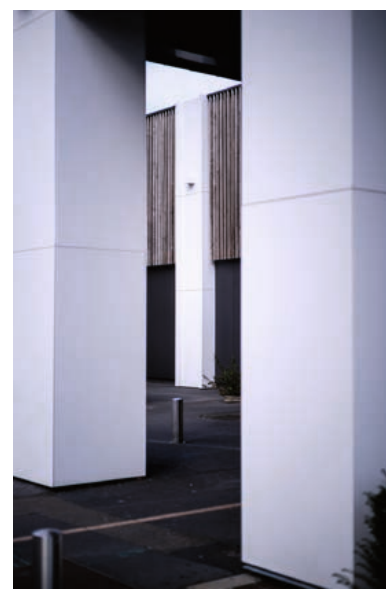

Sala degustazione Louis Roederer

Location: Reims, Francia
 Architettura e design: Alexandra Kalinine e Thomas Beauclair
 Imprenditore: Frédéric Guyon - APB-INGENIERIE
 Fabbricazione: Kieffer Menuiserie
 Fornitore di HIMACS: Aska Interior
 Materiale: HIMACS S029 Ivory White
 Foto: Enzo Orlando





Gusto intenso

Il nuovo shop di una delle torrefazioni più antiche della Scozia, presenta l'elegante contrasto tra la finitura HIMACS Ultra Dark Grey e la calda tonalità miele degli interni in rovere.

Sede di Thomson's Coffee

Location: Glasgow, Scozia
 Design: Technique Architecture & Design
 Fabbricazione: Silo Design & Build
 Fornitore di HIMACS: James Latham
 Materiale: HIMACS S924U Intense Ultra Dark Grey
 Foto: ZAC and ZAC



Un caldo benvenuto

La progettazione di banconi bar e reception consente di sperimentare con le forme. HIMACS dà vita ai design più ambiziosi.

Emser Thermenhotel

Location: Bad Ems, Germania
 Architetti: 4a Architekten GmbH
 Fabbricazione: Appia Contract GmbH
 Materiale: HIMACS M605 Sanremo
 Foto: David Matthiessen Fotografie



Il bancone bar realizzato in HIMACS Dark Night è il grande protagonista della lobby del Brooklyn Hotel. Il Solid Surface torna anche nella zona reception e nei lavabi delle stanze da bagno.

Hotel Brooklyn Leicester

Location: Leicester, Regno Unito
 Design: Squid-inc
 Fabbricazione: Whitehall Fabrications e Deanhouse Interiors
 Fornitore di HIMACS: James Latham
 Materiale: HIMACS, S111 Dark Night e S028 Alpine White
 Foto: Jeremy Rata Photography

HIMACS rende ancora più creativo il mondo del design, ispirando idee sempre nuove.

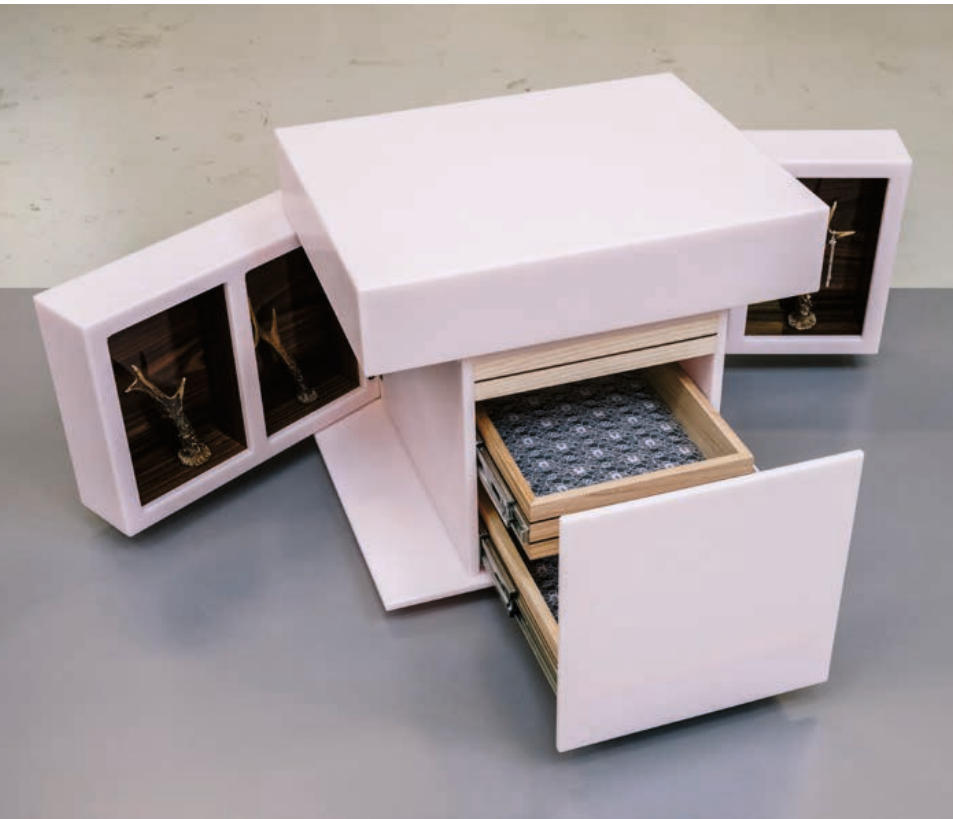

A prima vista può sembrare semplicemente un cubo rosa, ma al suo interno custodisce vani contenitori e ante a battente. È incredibile come HIMACS possa essere lavorato in modo così preciso, conferendo agli oggetti resistenza e alta qualità.

La Perla Rosa

Location: Maasdijk, Paesi Bassi
Design: Bart van den Berg
Fabbricazione: Bart van den Berg
Fornitore di HIMACS: Baars & Bloemhoff
Materiale: HIMACS S304 Ruby
Foto: Willy Lamers

La struttura di questa moderna macchina per il caffè è realizzata in HIMACS. I lati sapientemente sagomati conferiscono a questo oggetto un aspetto ricercato.



MARO Model 1

Location: Suhl, Germania
Design: Bojidar Djenev, Bulgaria
Fabbricazione: Interiors manufacture & design
Materiale: HIMACS Ultra-Thermoforming S928 Alpine White
Foto: Paul Traeger – Fotoloft Erfurt

Questo tavolo di ispirazione Bauhaus presenta un piano rotondo e una struttura realizzata con lastre di HIMACS Sapphire da 12 mm.

Arredi dell'appartamento VA8

Location: Cascais, Portogallo
Design: DC.AD
Fabbricazione: Acrylic Stone by Horta & Verissimo
Fornitore di HIMACS: Banema S.A.
Materiale: HIMACS S303 Sapphire
Foto: Francisco Nogueira



HIMACS stimola la creatività dei giovani designer. Come nel caso di questo complemento dal design retrò con dettagli in HIMACS nella tonalità Orange.

Concorso studentesco Rycotewood 2022

Location: Oxford, Regno Unito
Design e fabbricazione: Yuchen Liu
Fornitore di HIMACS: James Latham
Materiale: HIMACS S027 Orange
Foto: Josh Cameron, Feed Me Content

Un arredo dal sapore vintage. La forma dinamica dei vani contenitori è resa possibile dall'estrema plasmabilità di HIMACS.

Mobile TV

Location: Rotterdam, Paesi Bassi
Design: Daan Janssen
Fornitore di HIMACS: Baars & Bloemhoff
Materiale: HIMACS S028 Alpine White
Foto: Willy Lamers



HIMACS garantisce caratteristiche imprescindibili per il settore sanitario, grazie ai suoi altissimi livelli d'igiene e alle proprietà di sterilità e resistenza a sporco, virus, batteri e sostanze chimiche, certificate a livello internazionale.



Le cliniche odontoiatriche sono luoghi dagli elevati requisiti igienici. HIMACS è ideale per l'uso in questo settore, grazie ai suoi vantaggi funzionali. Quest'ampio rivestimento a parete è stato pensato per esprimere concettualmente l'idea di igiene e pulizia.

Lastre in HIMACS in due differenti tonalità di bianco sono state assemblate senza giunti visibili per creare una parete dinamica dall'effetto luminoso.



Clinica dentistica Pedroche

Location: Madrid, Spagna
Design: Yolanda Segade - Segadestudio arquitectura interior
Fabbricazione: AR Superficies Solidas
Materiale: HIMACS S028 Alpine White
Foto: Estudio Paloma Pacheco

HIMACS. Quando l'igiene è fondamentale

HIMACS per ospedali, cliniche e laboratori

Particolarmente adatto per la decontaminazione di virus pericolosi come HIV-1 e SARS-CoV-2



Resistente ai batteri



Resistente ai prodotti chimici

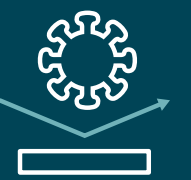

Resistente ai virus

Cosa rende HIMACS così igienico

Igiene certificata: HIMACS dispone di una certificazione internazionale* relativa alla resistenza a muffe, sporco, virus, batteri e prodotti chimici.

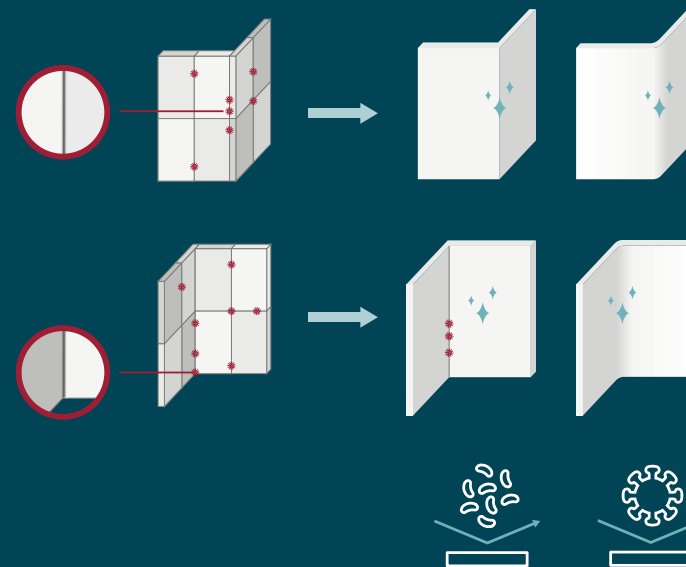

- Artigianalità priva di giunti visibili e facilità di manutenzione: HIMACS ha una superficie liscia e non porosa, che impedisce a liquidi e germi di penetrare nel materiale. La finitura priva di giunti visibili contrasta l'insediamento di batteri o muffe. La rapidità e l'accuratezza della pulizia non lasciano alcuna possibilità di contaminazione incrociata e trasmissione tramite contatto di germi.
- Pulizia UV-C: UV-C è un metodo di disinfezione che utilizza i raggi UV eliminando microrganismi come germi, virus e batteri in modo rapido ed efficace. Le proprietà uniche di HIMACS UV+ S828 consentono l'uso di questo metodo altamente efficiente.
- Resistenza chimica: HIMACS resiste a prodotti chimici per uso domestico e disinfettanti aggressivi usati all'interno di sale operatorie, mantenendo un aspetto sempre impeccabile.
- Funzionalità al servizio del design: grazie alla plasmabilità e all'ampia gamma di colori, HIMACS offre eccellenti possibilità progettuali, soddisfacendo tutti i prerequisiti per un ambiente sterile.

*certificato da un laboratorio indipendente in conformità agli standard internazionali LGA e NSF



Studio dentistico
 Location: Friburgo, Germania
 Design: Mann Möbel GmbH
 Fabricazione: HKS Design
 Materiale: HIMACS S028 Alpine White
 Foto: Jessica Alice Hath

La tecnologia di fresatura a rilievo rende possibili effetti luminosi su ampia scala. Il logo di questo bancone reception è stato fresato nella parte interna della lastra in modo che la superficie a vista rimanga liscia, agevolando, così, la pulizia.

**Clinica odontoiatrica
 Casa Dentalis**

Location: Berlino, Germania
 Design: Raum 11 GmbH
 Fornitore di HIMACS: Klöpfer Surfaces
 Materiale: HIMACS S028 Alpine White
 Foto: raum 11 / Annett Möller



**Bellezza
 monolitica**

Questo bancone reception di uno studio medico presenta un design accogliente grazie a forme morbide e arrotondate. La postazione di lavoro è integrata nella struttura, così come il ripiano d'appoggio installato all'esterno del monolite.

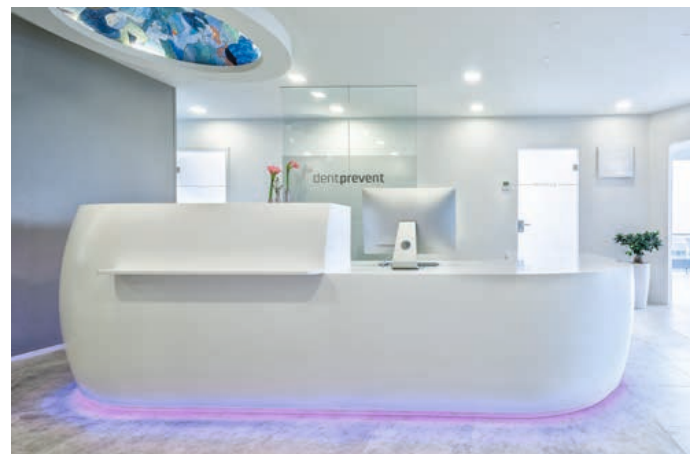

La speciale rifrazione della luce conferisce alla palette di colori pastello della collezione Lucent una piacevole delicatezza estetica.

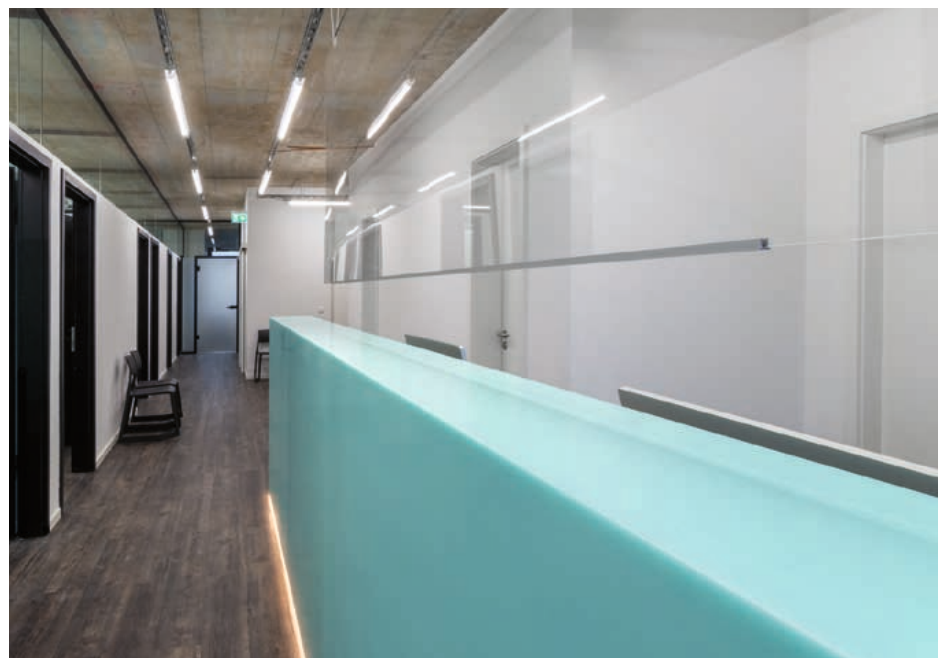

Studio medico
 Location: Berlino, Germania
 Design: Raum 11 GmbH
 Fornitore di HIMACS: Klöpfer Surfaces
 Materiale: HIMACS S305 Emerald
 Foto: raum 11 / Annett Möller

**Quando l'igiene
 è essenziale,
 HIMACS è la
 soluzione**

Igiene e manutenzione sono imprescindibili in uno studio medico. La finitura non porosa e priva di giunti visibili, oltre alla facilità di pulizia, fanno di HIMACS la scelta ideale per studi e cliniche.



Studio medico
 Location: Cottbus, Germania
 Design e fabbricazione: Geilert GmbH
 Fornitore di HIMACS: Klöpfer Surfaces
 Materiale: HIMACS S028 Alpine White
 Foto: René Jungnickel



Spazi da vivere

Tra i diversi materiali utilizzabili per la progettazione di uno spazio residenziale, HIMACS è la soluzione che mette d'accordo tutti, grazie alla piacevole sensazione al tatto e a una facile manutenzione.



HIMACS, nella finitura Babylon Beige, dà forma al piano della vasca da bagno e del mobile in larice, in cui sono integrati due ampi lavabi a incasso in Solid Surface. Quest'ultimi presentano

al loro interno uno speciale ripiano per riporre flaconi e accessori.

Tutto ridotto al massimo

Geometrie distintive e un approccio intelligente nella scelta e abbinamento di materiali caratterizzano questa residenza indipendente ad Affligem, in Belgio. Tutti i piani della cucina e dei bagni sono realizzati in HIMACS. La superficie resistente priva di giunti visibili impedisce l'accumulo di sporco, germi e batteri ed è facile da pulire.



TV House

Location: Affligem, Belgio
Design: Bruno Vanbesien Architects
Materiale: HIMACS S028 Alpine White, S012 Babylon Beige
Foto: Tim Van De Velde

Lo spazio del piano è davvero notevole, una scelta dettata dalla volontà di mostrare l'essenziale e valorizzare la bellezza del top in HIMACS



Elegante geometria

Questa isola cucina dal design triangolare è la grande protagonista di una villa esclusiva di Marbella. Il piano cottura e il lavello sono perfettamente integrati nel top dell'isola.



Anche i frontali dei cassetti sono realizzati in HIMACS. Da un punto di vista estetico, l'intera unità risulta compatta.

Villa Cool Blue

Location: Marbella, Spagna
Design: 123DV
Fabbricazione: Culimaat
Materiale: HIMACS S028 Alpine White
Foto: Culimaat

Cucine

Per l'ambiente cucina, HIMACS garantisce superfici non porose, resistenti allo sporco e adatte al contatto con gli alimenti.



Kievietdwarstraat

Location: Utrecht, Paesi Bassi
Design: Paul Noordijk
Fabbricazione: Aimeubel, Michiel van den Brandhof
Fornitore di HIMACS: Baars & Bloemhoff
Materiale: HIMACS S203 Sky Blue
Foto: Miranda Koopman

Il grande arco a volta vanta le stesse dimensioni importanti della cucina. Particolare interessante della configurazione è il tagliere mobile che può spostarsi lungo tutta la lunghezza del piano di lavoro.

Cucina nel vigneto

Location: Aumelas, Francia
Design e fabbricazione: Nicolas Yazigi
Fornitore di HIMACS: Planacryl
Materiale: HIMACS S028 Alpine White
Foto: Nicolas Yazigi

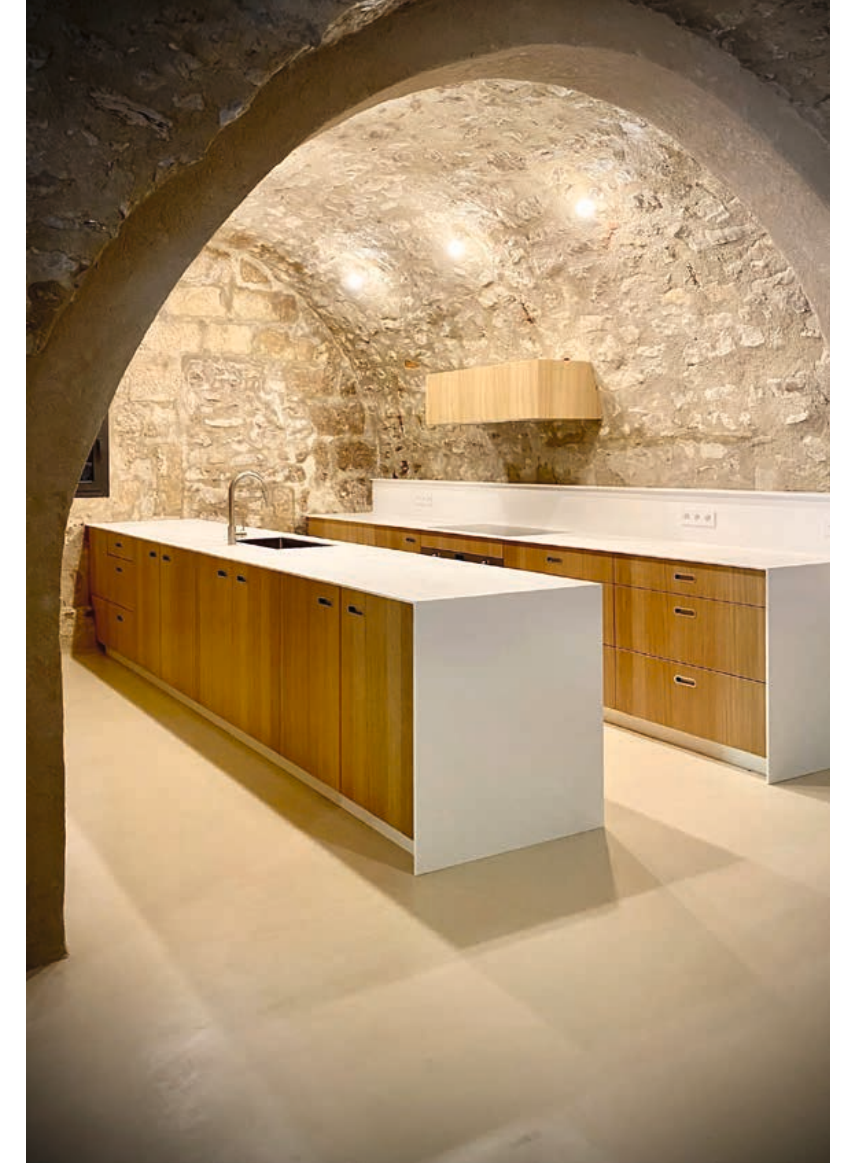

Un'imponente isola cucina dai colori brillanti si illumina grazie all'incredibile traslucenza della tonalità Emerald della collezione Lucent.



A tutto colore

In questa cucina, tutte le unità funzionali, compresa l'isola cottura, sono completamente realizzate in HIMACS: piani di lavoro, rivestimenti a parete e frontali dei mobili presentano la particolare tonalità Sky Blue.



Casa sulle rive del Lago di Costanza

Location: Lago di Costanza, Germania
Design: Stephanie Thatenhorst
Fabbricazione: Werkkollektiv GmbH
Fornitore di HIMACS: Klopfer Surfaces
Materiale: HIMACS S305 Emerald
Foto: Markus Burkhardt

Una cucina extra large



Questa cucina dalle grandi dimensioni presenta un interessante abbinamento tra HIMACS e legno di quercia. L'isola in Solid Surface integra un ampio piano che invita alla convivialità.

Tra i numerosi dettagli resi possibili da HIMACS, anche un piccolo vano che custodisce un set di prese elettriche.

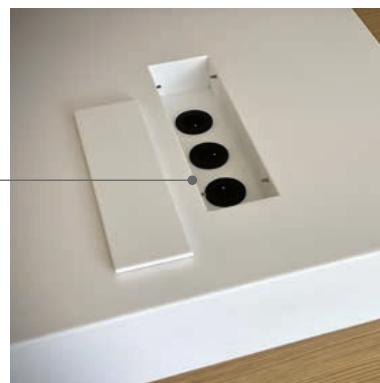

Cucina privata Gold

Location: St Georges d'Orques, Francia
Design e fabbricazione: Nicolas Yazigi
Fornitore di HIMACS: Planacryl
Materiale: HIMACS S028 Alpine White
Foto: Nicolas Yazigi



Bianco opaco e finiture metalliche in perfetta armonia

Geometrie rigorose, ampie superfici e un sapiente abbinamento di materiali. In questo bellissimo progetto, HIMACS e finiture ramate dialogano perfettamente. Il Solid Surface è la scelta ideale in cucina grazie alla resistenza e facilità di pulizia del materiale.

La soluzione intelligente: il portasalviette è integrato nel piano di lavoro.

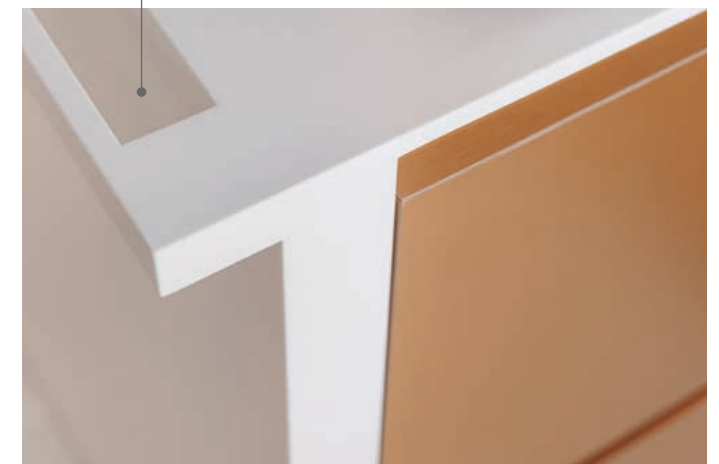

Cucina con frontali in rame

Location: Susteren, Paesi Bassi
Design: Opstals Interieurmakers
Fabbricazione: Cora Techniek / Opstals Interieurmakers
Fornitore di HIMACS: Baars & Bloemhoff
Materiale: HIMACS S028 Alpine White
Foto: Wouter van der Sar

HIMACS è indicato anche per la progettazione di stanze da bagno. Il Solid Surface si caratterizza, infatti, per la sua impermeabilità e l'omogeneità delle superfici. HIMACS offre anche un'ampia selezione di lavabi di altissima qualità.

Momenti di relax



Il piatto doccia e la vasca adiacente in HIMACS creano una grande unità caratterizzata da dettagli ben studiati, come le nicchie porta accessori ricavate dalla parete, sempre in Solid Surface.

Bagno privato ADJ

Location: Strasburgo, Francia
Design: Sophie Clément C-So Design
Fabbricazione: ADJ
Fornitore di HIMACS: Aska Interior
Materiale: HIMACS G101 Crystal Beige, S028 Alpine White
Foto: Vincent Eschmann



Piccolo e funzionale

Le stanze piccole sono spesso difficili da progettare. Questo lavabo sfrutta al massimo gli spazi, grazie all'armadiatura ben studiata. Questo mobile da bagno su misura è realizzato interamente in HIMACS.

City Apartment Amsterdam

Location: Amsterdam, Paesi Bassi
Design: progetto di I + Y Interior Architettura, Base del lavello di Not Only White in S028 Alpine White
Materiale: HIMACS S028 Alpine White
Foto: Barbara de Hosson



NOMA Manchester

Location: Manchester, Regno Unito
Design: The Splash Lab
Architetto: Simpson Haugh Architects
Materiale: HIMACS S028 Alpine White
Foto: Simone Morciano

Praticità compatta

Questo monoblocco in HIMACS con lavabo integrato, all'interno di un bagno per persone con mobilità ridotta, offre un grande impatto estetico nonostante le dimensioni compatte. A completare l'ambiente, gli elementi funzionali in rame che si abbinano perfettamente al bianco opaco del Solid Surface.

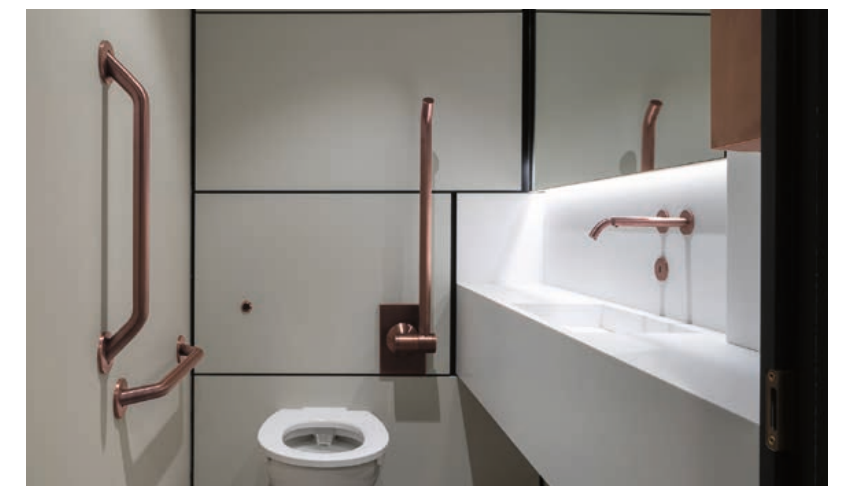

Aeroporti

Il costante passaggio di viaggiatori e personale aeroportuale richiede elementi d'arredo semplici da trattare e dall'elevata resistenza. HIMACS soddisfa questi requisiti grazie all'innovativa tecnologia Thermalcure.



Lufthansa ha scelto HIMACS per la realizzazione della lounge dell'Aeroporto di Milano Malpensa. Il Solid Surface è stato impiegato per banconi reception, rivestimenti a parete, tavoli e grandi librerie.

Lounge Lufthansa dell'Aeroporto Malpensa di Milano

Location: Milano, Italia
Design: Kitzig Interior Design GmbH
Fabbricazione: Baierl&Demmelhuber Innenausbau GmbH
Materiale: HIMACS S028 Alpine White, G108 Lunar Sand
Foto: Deutsche Lufthansa AG - Christian Laukemper



Settore nautico e trasporti

HIMACS è indicato anche per la progettazione di unità compatte e funzionali nell'ambito dei trasporti, che richiedono materiali dalle proprietà ignifughe. La particolare composizione di HIMACS FR è stata realizzata per il settore della cantieristica navale e presenta i moduli B e D della certificazione IMO.



RoadXplorer

Location: Wolfersdorf, Germania
Design e fabbricazione: Beer GmbH
Fornitore di HIMACS: Klöpfer Surfaces
Materiale: HIMACS S102 Babylon Beige
Foto: Beer GmbH



On the road

Avventurieri ed esploratori devono sempre contare su compagni di viaggio affidabili come HIMACS. Il rivestimento a pavimento dal design geometrico del RoadXplorer è completamente realizzato in Solid Surface per una resistenza davvero estrema.

Lounge vista mare



Yacht EVO V8

Location: Italia
 Design: Cantiere navale: Blu Emme Yachts S.R.L. Italia
 Materiale: HIMACS Alpine White
 Foto: Studio Borlenghi

EVO V8 è l'ammiraglia di Evo Yacht, brand del cantiere Blu Emme Yachts. L'area lounge è racchiusa tra due grandi porte finestre scorrevoli che trasformano lo spazio, attribuendogli una duplice funzione indoor/outdoor. L'interno dello spazio ospita un angolo bar con un piccolo lavello integrato nel piano di lavoro, entrambi in HIMACS.



Questa unità cucina, compatta e intelligente, presenta un top in HIMACS con bordo rialzato che impedisce ai liquidi di gocciolare o fuoriuscire dal piano.

Modello Y7

Design: YYachts
 Materiale: HIMACS S006 Arctic White
 Foto: YYachts



Massima funzionalità e minimo spazio: una finitura perfetta e priva di giunti visibili per questo angolo cottura compatto.

Modello Y8

Design: YYachts
 Materiale: HIMACS G557 Cloud Concrete
 Foto: YYachts



Wallbox per la mobilità elettrica

Location: Friedberg, Germania
 Design e fabbricazione: fischer-aic GmbH
 Fornitore di HIMACS: Klöpfer Surfaces
 Materiale: HIMACS S212 Light Green
 Foto: Wilson Ortiz



I designer di questa wallbox hanno scelto HIMACS per la resistenza e la qualità che il materiale garantisce negli spazi esterni. A contribuire alla buona riuscita del progetto anche l'incredibile effetto brillante della finitura Light Green.

I migliori progetti

In questi anni, HIMACS ha lavorato a fianco di architetti e designer. L'eccezionale qualità del materiale e l'abilità dei progettisti hanno dato vita a veri e propri capolavori. Grandi opere che ispirano ancora oggi.

Leonardo Glass Cube

Location: Bad Driburg, Germania
Design: 3deluxe, Germania
Fabbricazione: Rosskopf & Partner AG, Germania, www.roskopf-partner.com
Materiale: HIMACS Alpine White
Foto: da sinistra a destra – 3deluxe ed Emanuel Raab



Realizzato da 3deluxe nel 2007, il progetto Leonardo Glass Cube è diventato espressione di un'architettura futuristica che cerca il proprio linguaggio nelle forme fluide. Tutto questo è stato possibile grazie alla termoformabilità e all'assenza di giunti visibili di HIMACS.

Rinomati architetti e designer hanno potuto contare su HIMACS per la progettazione di questo splendido hotel. Il risultato è incredibile: ogni stanza è, infatti, un'opera unica. HIMACS ha supportato i progettisti in ogni fase, ispirandoli anche nei design più audaci.

Hotel Puerta America

Location: Madrid, Spagna
Design e fabbricazione: da sinistra a destra – Christian Liaigre, Francia, christian-liaigre.fr – Ron Arad, Regno Unito, ronarad.co.uk – Zaha Hadid Architects, Regno Unito, zaha-hadid.com
Fornitore di HIMACS: Klöpfer Surfaces
Materiale: HIMACS Alpine White, Black, Fiery Red
Foto: diephotodesigner.de



Quando arte e design si incontrano il risultato è sempre straordinario. Come nel caso di questo grande locale di ispirazione déco che ha scelto HIMACS per la progettazione degli arredi. La proprietà di traslucenza del materiale dona all'ambiente suggestivi effetti luminosi che contribuiscono a rendere ancora più magica l'atmosfera.

Bar Paradise Now

Location: Düsseldorf, Germania
Design: Moritz von Schrötter, Charles Bals, Walid El Sheikh
Fabbricazione: Schreinerei Karl Heller GmbH, Germania, schreinerei-heller.de
Fornitore di HIMACS: Becher GmbH & Co. KG
Materiale: HIMACS Ispani, Arctic White, Black
Foto: Rainer Rehfeld



Grazie al complesso gioco di pieni e vuoti, i rivestimenti a parete della Raiffeisen Bank di Zurigo raffigurano i volti di personalità di spicco della città.

Raiffeisen Bank Zurigo

Location: Zurigo, Svizzera
Design: NAU Architecture, Svizzera, Drexler Guinand Jauslin Architekten, Svizzera, nau.coop, dgj.ch
Fabbricazione: Design dei modelli per il rivestimento murale: ROK, Rippmann Oesterle Knauss, Svizzera, rok-office.com – Rivestimento murale e carpenteria: Glaeser Baden, Svizzera, glaeser.ch
Materiale: HIMACS Alpine White
Foto: Jan Bitter

La facciata in HIMACS garantisce un'estetica impeccabile. La luce naturale viene assorbita o riflessa, a seconda dell'intensità luminosa o dell'angolo d'incidenza. Il risultato finale è davvero spettacolare.

Sokcho House

Location: Inheung-ri, Toseong-myeon, Goseong-gun, Gangwon-do, Corea del sud
Design: Woo-jin, LIM AEV Architectures
Materiale: HIMACS Alpine White
Foto: AEV Architectures



Cosa rende così speciali le lastre HIMACS

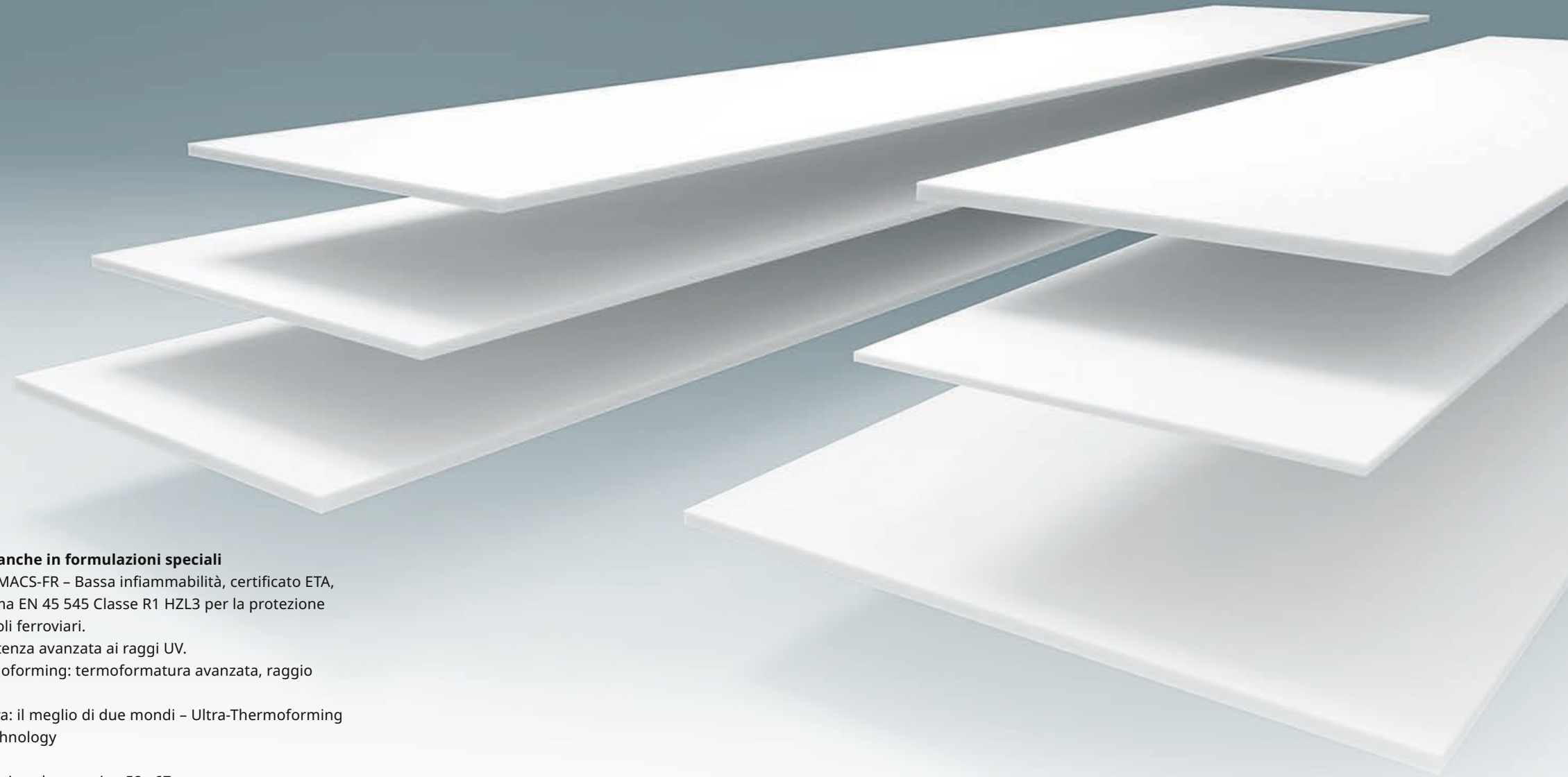

Le lastre HIMACS sono la base perfetta per le tue idee. Per applicazioni specifiche sono disponibili spessori e dimensioni apposite, oltre a composizioni speciali del materiale.

Lastre

- HIMACS è disponibile in diversi spessori, formati e dimensioni. Perfetto per massimizzare i tagli e minimizzare i costi. Non tutti i colori sono però disponibili per ciascun spessore. Controlla la tabella sotto per verificare la disponibilità.
- Le lastre HIMACS sono disponibili negli spessori da 4,5 mm, 6 mm, 9 mm, 12 mm e 20 mm, oltre ai formati delle lastre corrispondenti.

HIMACS è disponibile anche in formulazioni speciali

- HIMACS Exteria®: HIMACS-FR – Bassa infiammabilità, certificato ETA, certificato IMO, norma EN 45 545 Classe R1 HZL3 per la protezione antincendio dei veicoli ferroviari.
- HIMACS UV+ – Resistenza avanzata ai raggi UV.
- HIMACS Ultra-Thermoforming: termoformatura avanzata, raggio interno fino a 6 mm.
- HIMACS Intense-Ultra: il meglio di due mondi – Ultra-Thermoforming e Intense Colour Technology

Per ulteriori informazioni, vedere pagina 52 – 67.

Formati standard

| 2490 mm | 3000 mm | 3680 mm | |
|---------|---------|---------|---------|
| | | | 760 mm |
| | | | 910 mm |
| | | | 930 mm |
| | | | 1350 mm |
| | | | 1520 mm |

Dimensioni – Lastre

Formato standard

I formati standard sono disponibili a stock. Per spessori specifici di colore, fare riferimento alla tabella dei colori a pagina 52 – 67 o contattare il proprio rappresentante commerciale.

| SPESSORE LASTRA IN MM | LUNGHEZZA LASTRA IN MM | LARGHEZZA LASTRA IN MM |
|-----------------------|------------------------|------------------------|
| 4.5 | 3000* | 930 |
| | 2490 | 760 |
| 6 | 2490* | 910 |
| | 3680* | 1350 |
| | 3680 | 760 |
| 9 | 3680* | 910 |
| | 3680* | 1350 |
| | 3680 | 760 |
| 12 | 3680* | 910 |
| | 3000*** | 1350 |
| | 3680* | 1350 |
| | 3680* | 1520 |
| 20 | 3000 | 760 |

Formato Ultra-Thermoforming

| SPESSORE LASTRA IN MM | LUNGHEZZA LASTRA IN MM | LARGHEZZA LASTRA IN MM |
|-----------------------|------------------------|------------------------|
| 12 | 3680** | 760 |
| | | 930 |
| | | 1520 |

* Disponibile soltanto in S028 Alpine White.

** Disponibile soltanto in S928 Alpine White.

*** Disponibile soltanto in Opal

In caso di necessità, LX Hausys Europe può produrre dimensioni diverse e colori personalizzati. Per maggiori informazioni sulle condizioni, contattarci sul sito lxhausys.com/eu

Tante esclusive finiture



Foto: © Petr Krejčí

Gravilla

NUOVA
COLLEZIONE

NUOVO

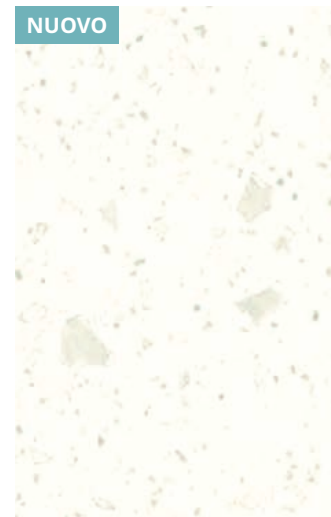

Gravilla Snow
GM01 [12 mm]

NUOVO

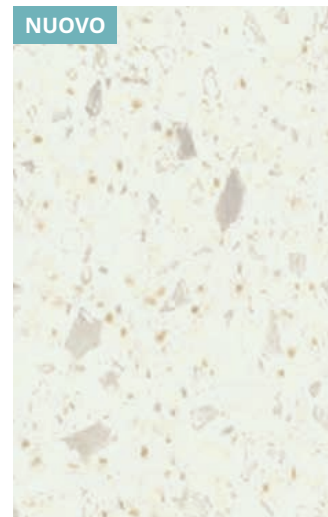

Gravilla Cream
GM02 [12 mm]

NUOVO



Gravilla Millstone
GM03 [12 mm]

NUOVO



Gravilla Charcoal
GM05 [12 mm]

★

Le collezioni

Scopri la nostra gamma colori:
collezioni esclusive che ispirano
i tuoi progetti.

Gravilla | Aurora & Marmo | Solids | Terrazzo |
Lucia | Concrete | Aster | Volcanics | Lucent |
Granite, Quartz, Sand & Pearl | Advanced Series |
Intense Ultra

Nota:

il materiale di base di HIMACS è lo stesso per tutti i colori, ma è importante notare che sui colori più scuri e pigmentati, rispetto ai colori più chiari, saranno più evidenti polvere, graffi, macchie, segni lasciati dall'acqua dura e altri segni di normale usura. Alcuni colori HIMACS si prestano particolarmente ad applicazioni esterne, grazie alla loro ottima resistenza ai raggi UV. HIMACS offre una garanzia di 10 anni per la resistenza dei colori ai raggi UV e per la perdita di lucentezza superiore al 40%, una garanzia di 10 anni per lo scolorimento e una garanzia di 20 anni per la desquamazione, il rigonfiamento o la delaminazione del colore.

La garanzia si applica dopo la prima installazione e copre esclusivamente il materiale delle lastre, a esclusione delle colle adesive. Le condizioni di questa garanzia sono basate sull'esperienza pratica e su test e prove in corso. Alcuni colori sono disponibili anche in 20 mm, su apposita richiesta (si applicano quantità minime). I colori delle illustrazioni potrebbero differire da quelli reali, a causa delle tecniche di stampa. È possibile richiedere la gamma di colori precisa contattandoci sul sito lxhausys.com/eu.

La collezione Gravilla prosegue il trend estetico della gamma Aurora & Marmo, ispirandosi alle particelle di granito che formano venature più corte dall'effetto "frammentato". I nuovi colori Gravilla hanno il vantaggio di realizzare giunti non visibili in modo più facile e sono perfetti per la realizzazione di grandi superfici come rivestimenti per docce, pareti per stanze da bagno, isole cucina o banconi reception monolitici dal grande impatto estetico.

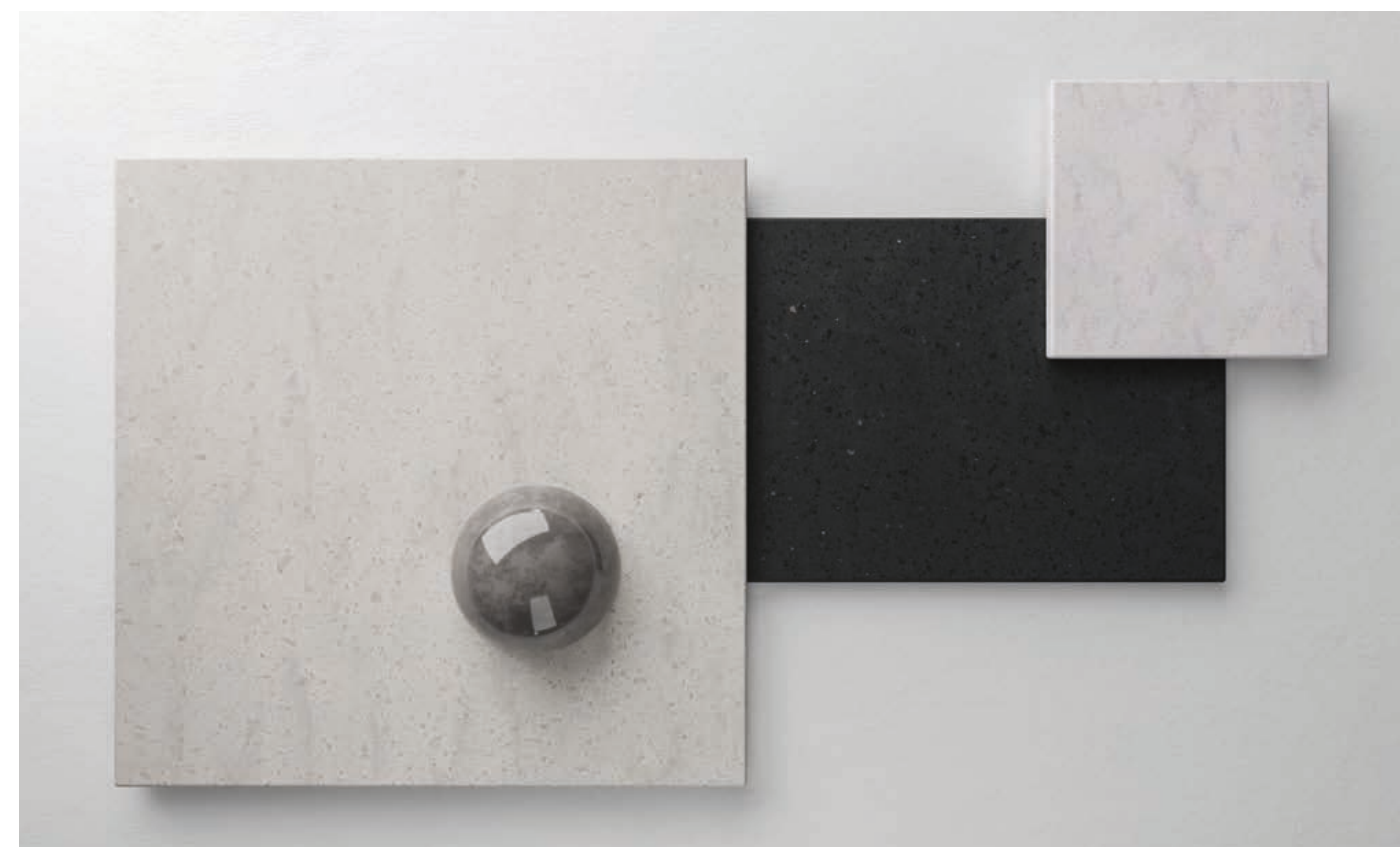

★ Meno adatto per superfici soggette a un passaggio intenso: a causa della saturazione del colore maggiormente pigmentata, i segni sono visibili più facilmente.

Aurora & Marmo

6 NUOVI
COLORI

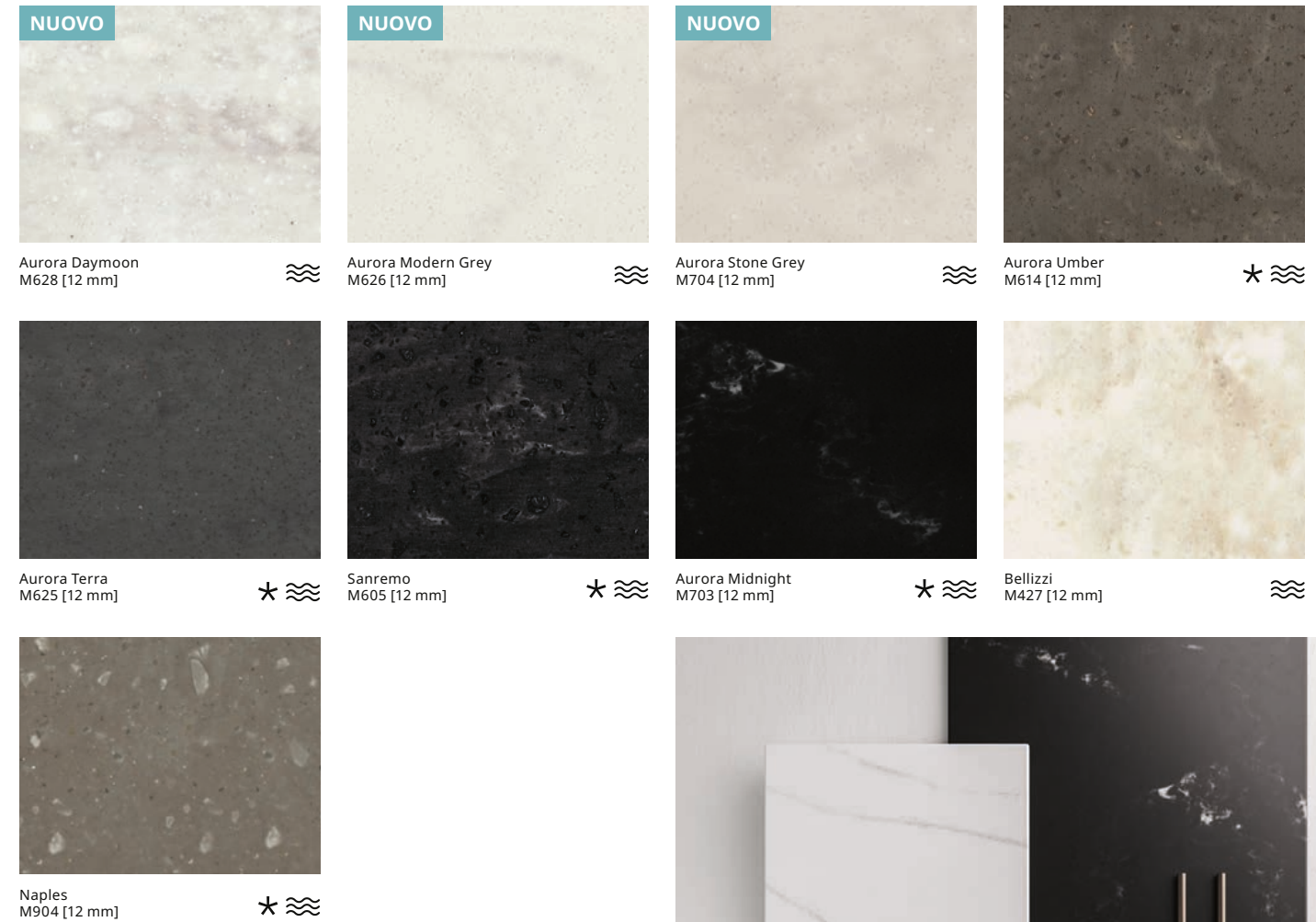
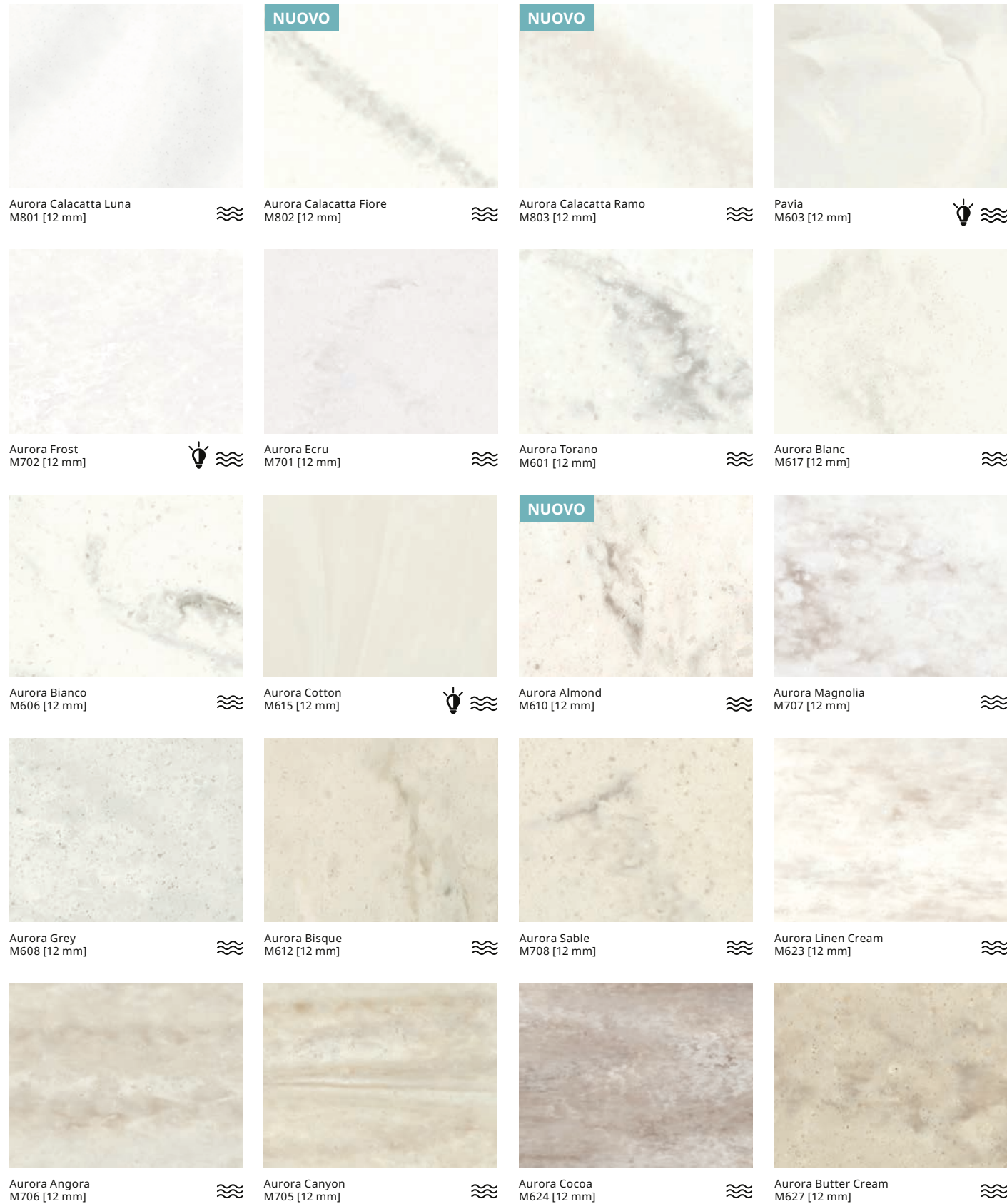

La collezione Aurora & Marmo offre finiture che rispondono al trend di superfici dall'effetto marmo della migliore qualità. Le tonalità proposte vanno dal bianco semi traslucido e grigio, fino a sfumature brunite e antracite.

Sei nuovi colori Aurora arricchiscono la linea della collezione Marmo, ispirati alla bellezza della natura.

★ Meno adatto per superfici soggette a un passaggio intenso: a causa della saturazione del colore maggiormente pigmentata, i segni sono visibili più facilmente

≡ Poiché i colori Aurora & Marmo presentano frammenti estetici distribuiti in modo irregolare, è necessario seguire le specifiche linee guida di fabbricazione. Maggiori informazioni possono essere richieste al proprio rivenditore, oppure visitando il sito lxhausys.com/eu

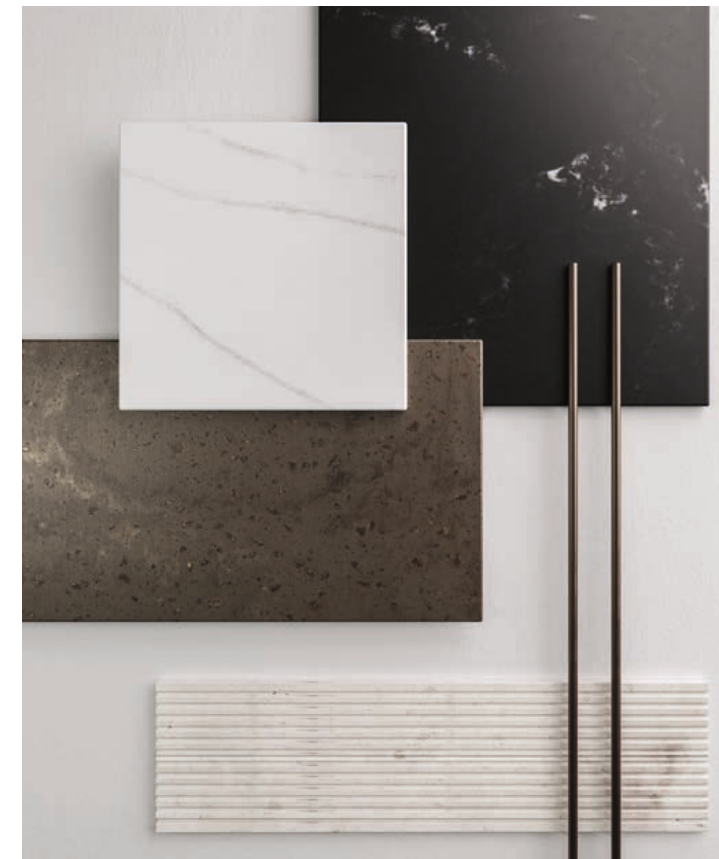

☞ I colori con questo segno hanno un effetto semitrasparente, evidente se abbinato a fonti luminose.

Solids

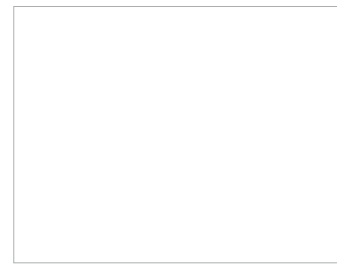

Alpine White
S028 [20/12/9/6/4.5 mm] | Δ E5 ☀

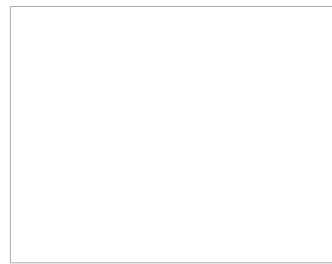

Diamond White
S034 [12 mm] | Δ E5 ☀

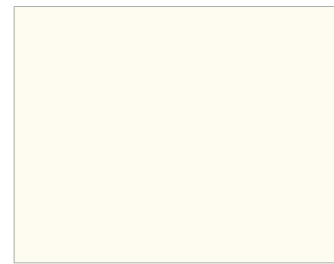

Arctic White
S006 [12/9/6 mm]

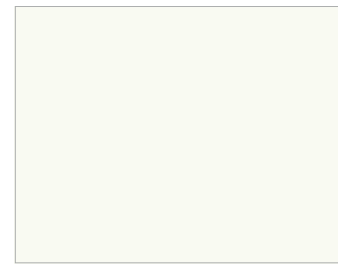

Ivory White
S029 [12/6 mm] | Δ E5 ☀

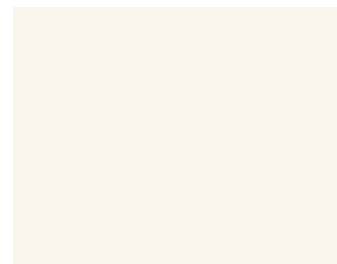

Satin White
S001 [12/6 mm]

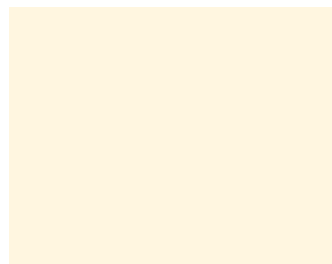

Cream
S009 [12/6 mm] | Δ E5 ☀

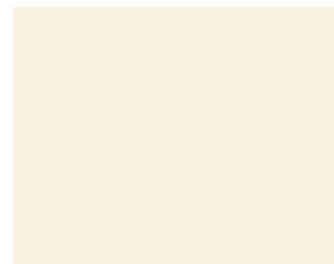

Nougat Cream
S201 [12/6 mm]

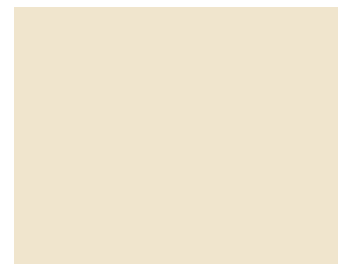

Almond
S002 [12 mm] | Δ E5 ☀



Babylon Beige
S102 [12 mm]



Suede
S121 [12 mm]

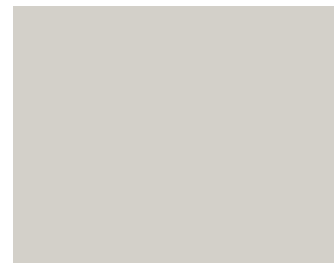

Grey
S005 [12/9/6 mm]



Steel Grey
S109 [12 mm] *



Concrete Grey
S103 [12 mm] *



Sky Blue
S203 [12 mm] *



Evergreen
S119 [12 mm] *



Midnight Grey
S117 [12 mm] *



Dark Night
S111 [12 mm] *



Coffee Brown
S100 [12 mm] *



NUOVO
Pink Leia
S233 [12 mm]

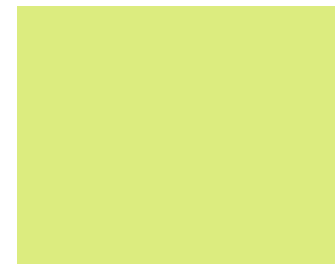

Light Green
S212 [12 mm] *



Banana
S026 [12 mm] *



Orange
S027 [12 mm] *

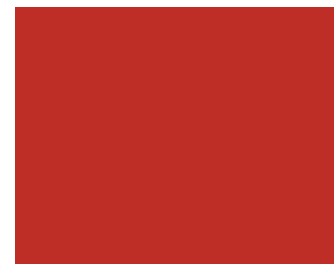

Fiery Red
S025 [12 mm] *

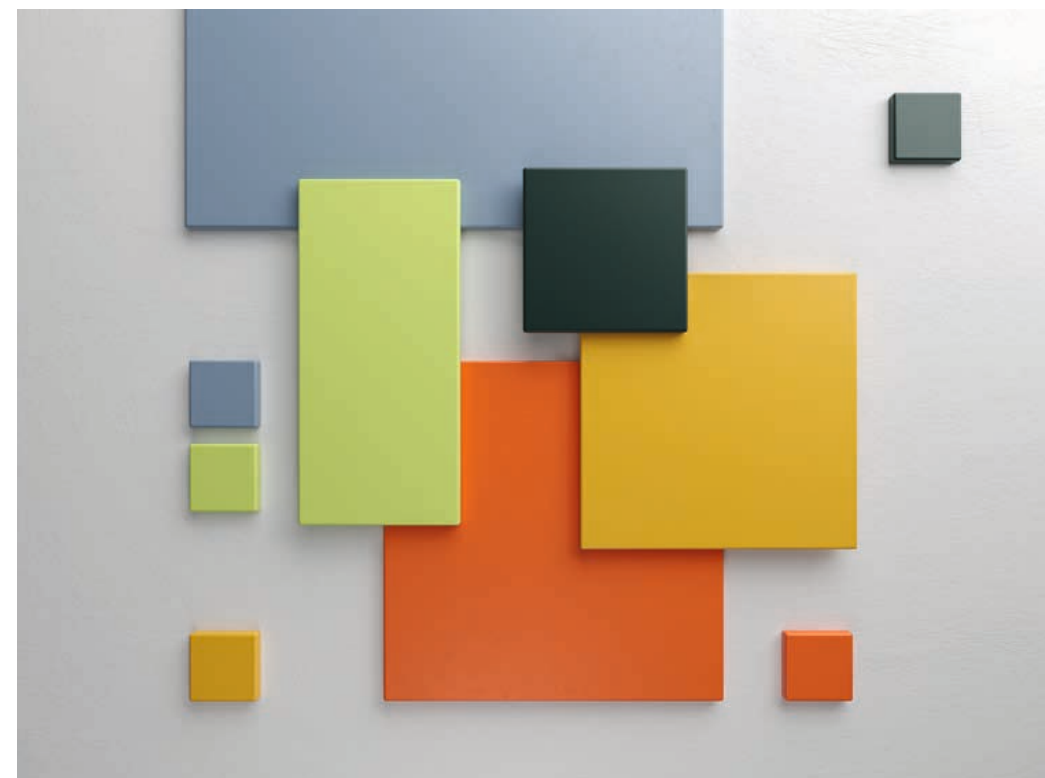

HIMACS è lo stesso per ogni colore, anche se le tonalità più scure hanno una percentuale più alta di pigmenti naturali, che necessitano maggiori cure e attenzioni. Potrebbe presentarsi qualche leggera variazione di colore tra l'illustrazione e il campione, a causa delle tecniche di stampa. Il colore può variare leggermente rispetto al campione.

Alpine White è disponibile anche nelle formulazioni speciali S728 HIMACS-FR (resistenza al fuoco migliorata) e S828 HIMACS UV+ (resistenza ai raggi UV migliorata).

* Meno adatto per superfici soggette a un passaggio intenso: a causa della saturazione del colore maggiormente pigmentata, i segni sono visibili più facilmente.

☀ Adatto per uso esterno. Verificare le condizioni relative al livello di idoneità e alla garanzia per colore.

ΔE5 Informazioni importanti per l'uso in esterno. Questi colori cambiano in misura inferiore o pari a 5 unità ΔE in 10 anni in circostanze normalmente prevedibili.

Terrazzo



Lo stile Terrazzo ha una lunga tradizione come scelta decorativa. Sin dai tempi antichi, la trama punteggiata, imperfetta e asimmetrica, offre il perfetto mix tra durata ed eleganza. HIMACS segue questa tendenza intramontabile, proponendo due particolari finiture indicate soprattutto per il settore Ho.re.ca e spazi pubblici.

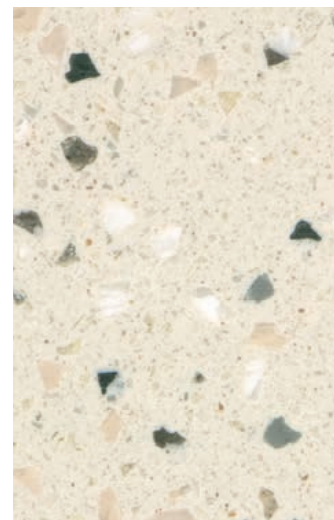

Terrazzo Classico
Q001 [12 mm]

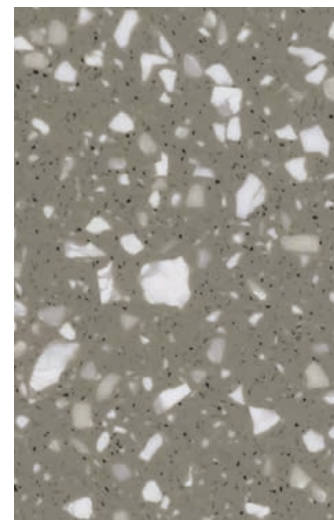

Terrazzo Grigio
Q002 [12 mm]

Lucia



Ice Queen
W001 [20/12 mm]

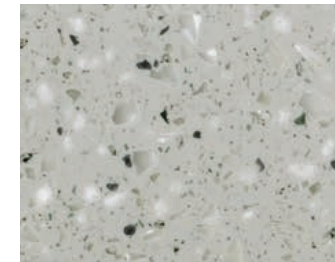

Shadow Queen
W003 [12 mm]

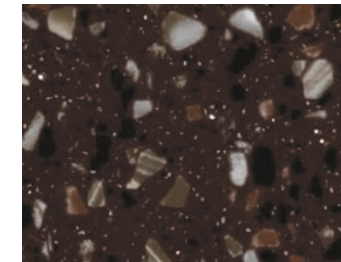

Red Quinoa
W010 [12 mm]

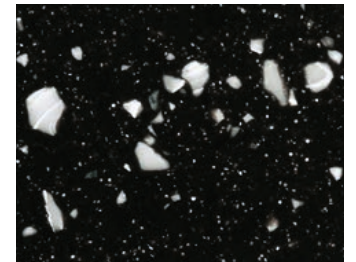

Star Queen
W004 [12 mm]

La collezione Lucia offre finiture piene e armoniose, che donano a ogni tonalità della gamma, un carattere distintivo. Scopri la raffinatezza di questa collezione, che aggiunge un tocco di contemporaneità alle classiche finiture nero, bianco, marrone

e grigio. Una linea senza tempo che ha potuto contare sulla collaborazione con Marcel Wanders. Il designer olandese ha, infatti, creato tre dei quattro eleganti colori.



★ Meno adatto per superfici soggette a un passaggio intenso: a causa della saturazione del colore maggiormente pigmentata, i segni sono visibili più facilmente.

☛ Collezione Design di Marcel Wanders.

Concrete



Snow Concrete
G556 [12 mm]



Cloud Concrete
G557 [12 mm]



Urban Concrete
G554 [20/12/6 mm]

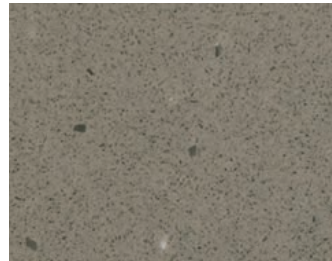

Steel Concrete
G555 [12/6 mm] *

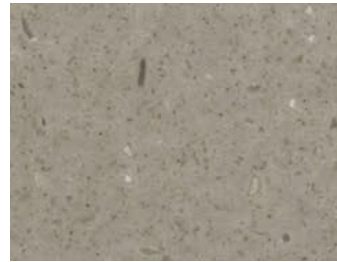

Chic Concrete
M551 [12 mm]

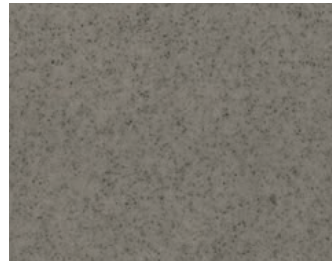

Shadow Concrete
M552 [12 mm] * ≈

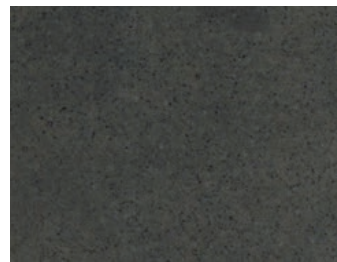

Ebony Concrete
M553 [12 mm] * ≈

L'aspetto industrial del cemento ispira la collezione Concrete, una gamma pensata per progetti ricercati e senza tempo.



* Meno adatto per superfici soggette a un passaggio intenso: a causa della saturazione del colore maggiormente pigmentata, i segni sono visibili più facilmente.

≈ Poiché i colori Aurora & Marmo presentano frammenti estetici distribuiti in modo irregolare, è necessario seguire le specifiche linee guida di fabbricazione. Maggiori informazioni possono essere richieste al proprio rivenditore, oppure visitando il sito lxhausys.com/eu

Aster



Nebula
T010 [12 mm]



Andromeda
T017 [12 mm]

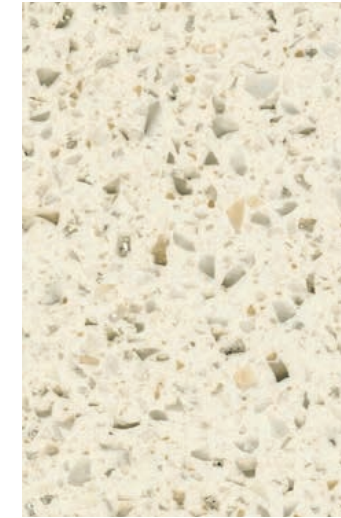

Venus
T011 [12 mm]

La collezione Aster propone sofisticate tonalità crema, che variano dal bianco caldo al beige intenso, completate da un tocco brillante ed effetti madreperlacei.



Volcanics

La collezione Volcanics offre tonalità intense e profonde. Se utilizzate per progetti su larga scala, il risultato diventa davvero spettacolare. Tre colori della gamma contengono materiale riciclato per una soluzione ecologica e dall'aspetto naturale.

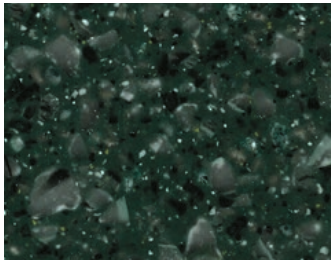

Maui
VG21 [12 mm]

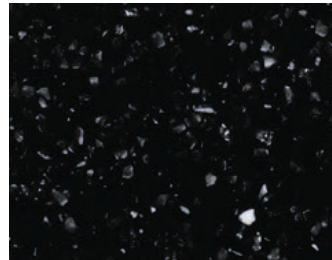

Cima
VB02 [12 mm]

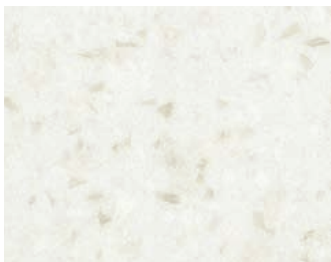

Gemini
VW01 [12 mm]
Minimo 14% Contenuto riciclato

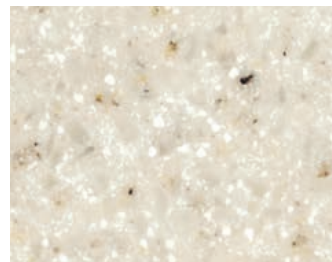

Tambora
VE01 [12 mm]
Minimo 16% contenuto riciclato



Santa Ana
VA01 [12 mm]
Minimo 13% Contenuto riciclato



Lucent

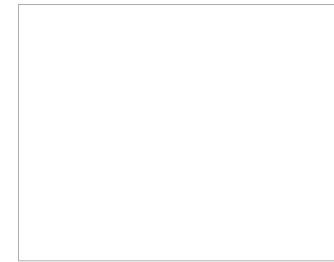

Opal
S302 [12/6 mm] | Δ E5

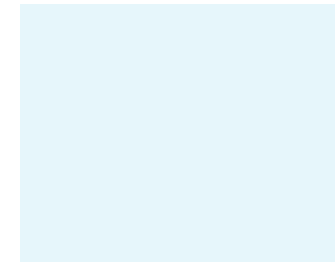

Sapphire
S303 [12 mm]

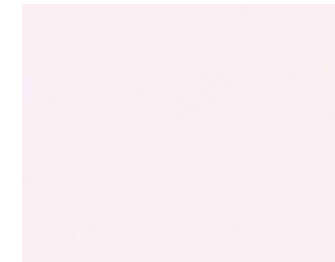

Ruby
S304 [12 mm]



Emerald
S305 [12 mm]



Se abbinare a fonti luminose posizionate strategicamente, le tonalità pastello dalle proprietà traslucenti si trasformano in grandi protagoniste del progetto.



★ Adatto per uso esterno. Verificare le condizioni relative al livello di idoneità e alla garanzia per colore.

💡 I colori Lucent presentano un maggiore livello di traslucenza, che risulta più evidente se il materiale viene combinato con fonti luminose.

★ Meno adatto per superfici soggette a un passaggio intenso: a causa della saturazione del colore maggiormente pigmentata, i segni sono visibili più facilmente.

🌿 Contiene contenuto riciclato preconsumo certificato SCS.

Granite, Quartz, Sand & Pearl



Grazie all'estrema eleganza e alle sfumature intense e naturali, i colori delle collezioni Granite, Quartz, Sand e Pearl sono perfetti se utilizzati da soli o combinati con altre tonalità.

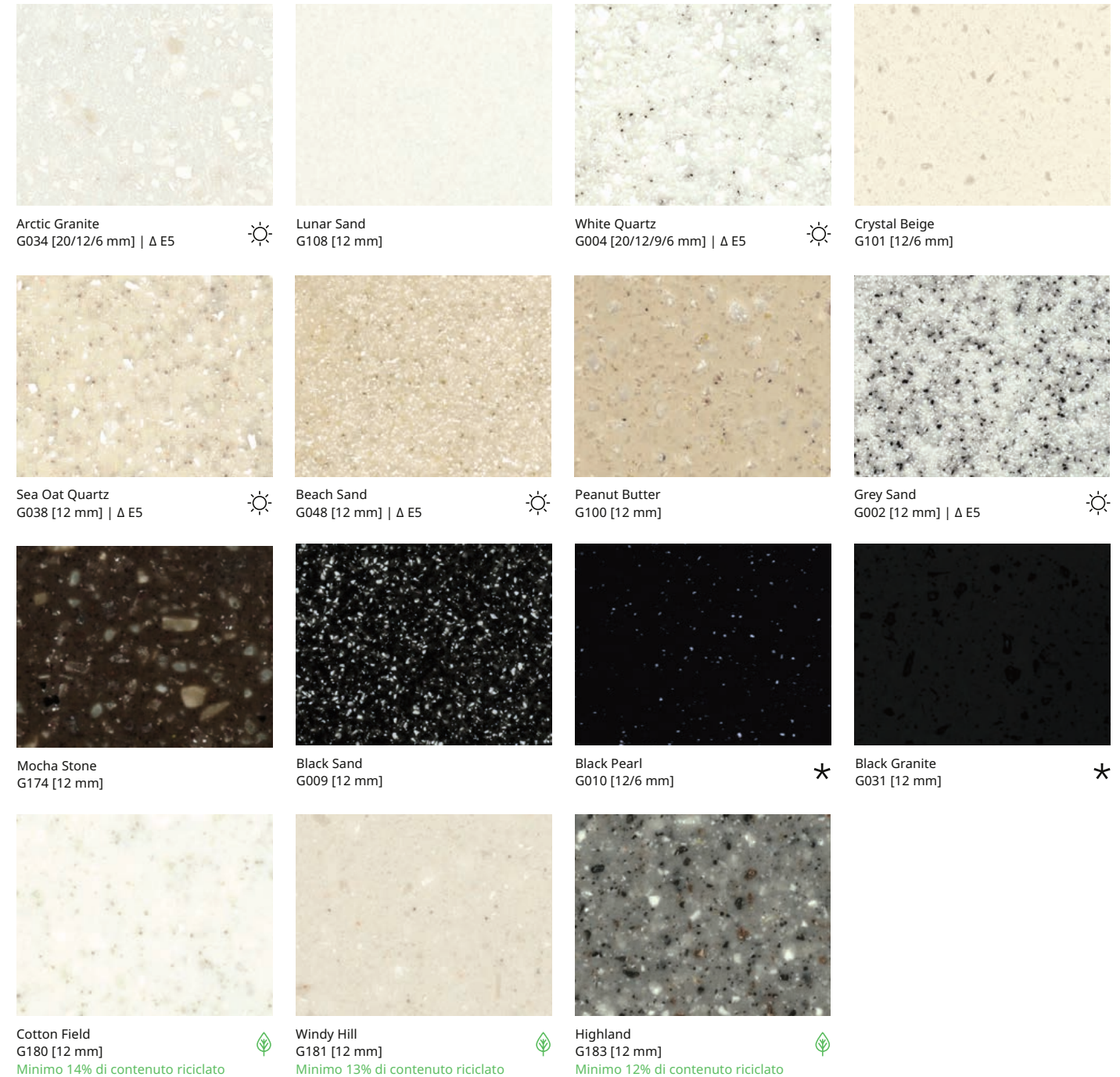

☀ Adatto per uso esterno. Verificare le condizioni relative al livello di idoneità e alla garanzia per colore.

★ Meno adatto per superfici soggette a un passaggio intenso: a causa della saturazione del colore maggiormente pigmentata, i segni sono visibili più facilmente.

♻ Contiene contenuto riciclato preconsumo certificato SCS.

Advanced Series

Design speciali per esigenze specifiche: HIMACS Advanced Series

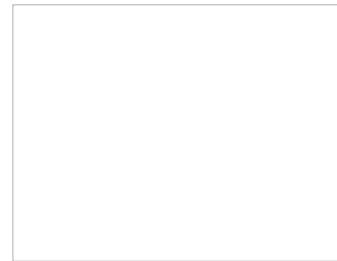

Alpine White S728 [12 mm] | Δ E5



Bassa infiammabilità: HIMACS-FR

La qualità dei materiali HIMACS-FR dall'infiammabilità ridotta è al momento disponibile nella tonalità Alpine White S728 della collezione Solids. HIMACS-FR ha ottenuto la classe di protezione antincendio "B-s1-d0" secondo lo standard EN 13501 (Single Burning Item test (SBI test)). Fissata con ancore KEIL e una struttura BWM, la facciata HIMACS in S728 - Alpine White ha superato con successo i vari test ETA (European Technical Agreement).

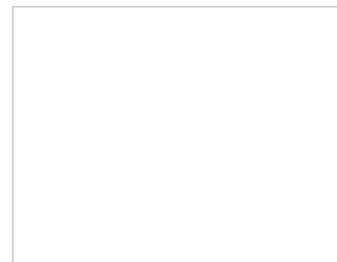

Alpine White S828 [12 mm]



Resistenza ottimale ai raggi UV: HIMACS UV+

HIMACS UV+ S828 (Alpine White) è la nuova formulazione per esterni che offre una maggiore resistenza ai raggi UV, aspetto particolarmente importante quando la facciata è esposta a intensi livelli di luce solare. Inoltre, in Francia la formulazione ha ottenuto la classificazione FR per M1. Le proprietà uniche di S828 HIMACS UV+ consentono l'utilizzo del metodo di disinfezione UV-C, altamente efficace, spesso utilizzato nel settore sanitario.

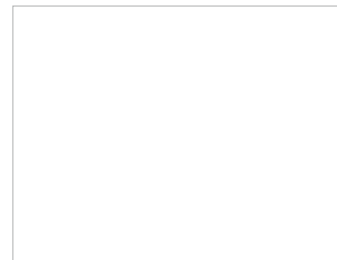

Alpine White S928 [12 mm]



Massima formabilità: HIMACS Ultra-Thermoforming

HIMACS Ultra-Thermoforming ridefinisce il design grazie a una formula innovativa. Realizzato con precisione mediante termoformatura avanzata, questo prodotto all'avanguardia consente di ottenere uno stretto raggio interno (fino a 6 mm), offrendo una flessibilità senza precedenti. I designer possono creare con la massima libertà e riprodurre la fluidità delle forme organiche grazie a questo materiale rivoluzionario, che consente di ottenere curve più accentuate senza compromettere le proprietà eccezionali di HIMACS. Le lastre HIMACS Ultra-Thermoforming sono al momento disponibili in Alpine White S982 della collezione Solid.



☼ Adatto per uso esterno. Verificare le condizioni relative al livello di idoneità e alla garanzia per colore.

★ Meno adatto per superfici soggette a un passaggio intenso: a causa della saturazione del colore maggiormente pigmentata, i segni sono visibili più facilmente.

Intense Ultra

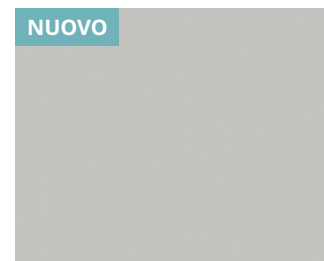

Intense Ultra Light Grey S925U [12mm]



Intense Ultra Grey S923U [12 mm]



Intense Ultra Dark Grey S924U [12 mm]

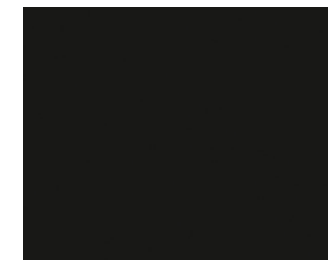

Intense Ultra Black S922U [12/9/6 mm]

HIMACS Intense Ultra: curvatura estrema e colorazione intensa

HIMACS Intense Ultra combina la tecnologia Intense Colour con quella Ultra-Thermoforming. L'effetto: I colori scuri appaiono ancora più intensi e la superficie è molto più forte e resistente ai graffi. HIMACS Intense Ultra può essere stampato con un raggio interno decisamente piccolo (fino a 6 mm) senza compromettere il risultato sui colori scuri.

I

preformati

Lavelli, lavabi, vasche da bagno e piatti doccia in HIMACS sono perfetti per cucine, bagni e laboratori.

Tutti questi prodotti sono progettati per poter essere abbinati ai pannelli HIMACS ed essere installati a filo o sotto i pannelli (a eccezione di alcuni lavabi da appoggio per l'ambiente bagno).

Elementi funzionali a formatura unica facili nella manutenzione ed estremamente igienici. Perfetti per bagni, cucine e laboratori. È possibile richiedere anche prodotti personalizzati.

Lavelli. Capienza ed eleganza.

**PIÙ
POPOLARI**

CS404

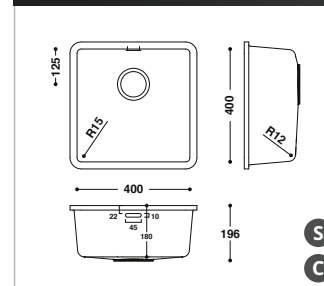

Lavelli in HIMACS per l'ambiente cucina e il settore sanitario

Capienza, durata e igiene sono qualità fondamentali nella scelta di un lavello. I modelli a incasso della gamma HIMACS offrono tutti questi requisiti. Per esigenze specifiche sono disponibili anche lavelli su misura.

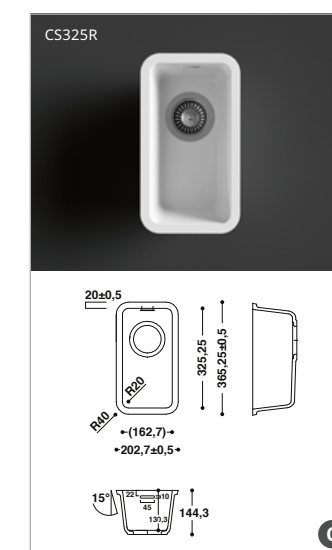
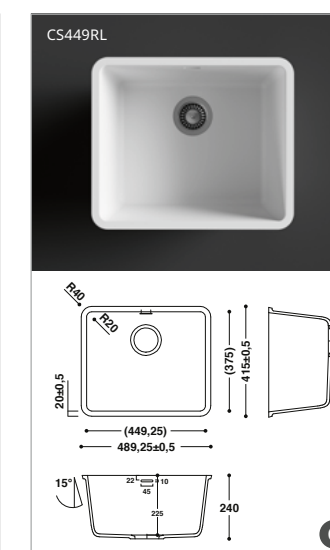
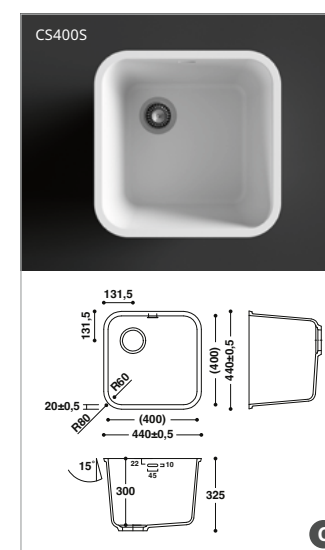
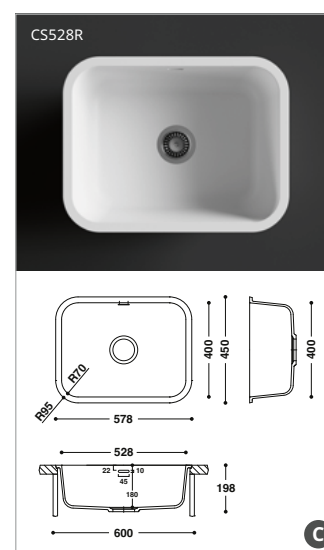
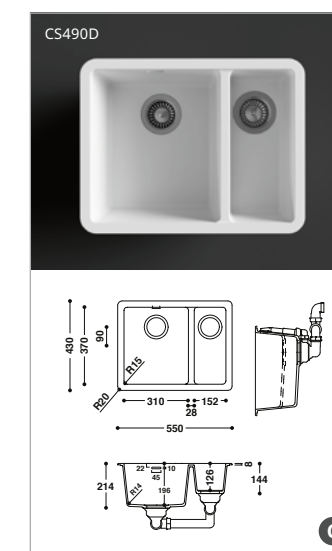
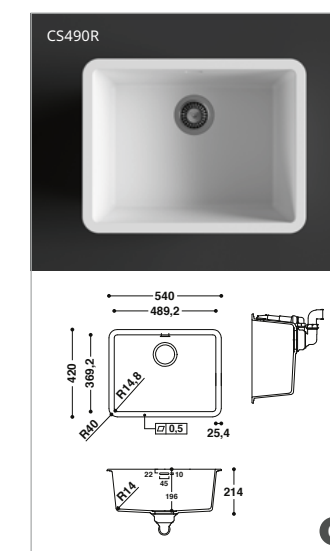

Lavelli in HIMACS per l'ambiente cucina e il settore sanitario

- I lavelli HIMACS CS824D, CS490D sono disponibili solo con troppopieno.
- Tutti gli altri lavelli HIMACS sono disponibili con e senza troppopieno.

Lavabi. Il miglior design per l'ambiente bagno.

Lavabi quadrati, rettangolari, ovali o rotondi, soluzioni per bagni di tutte le dimensioni. HIMACS offre numerose possibilità per la progettazione del tuo bagno.

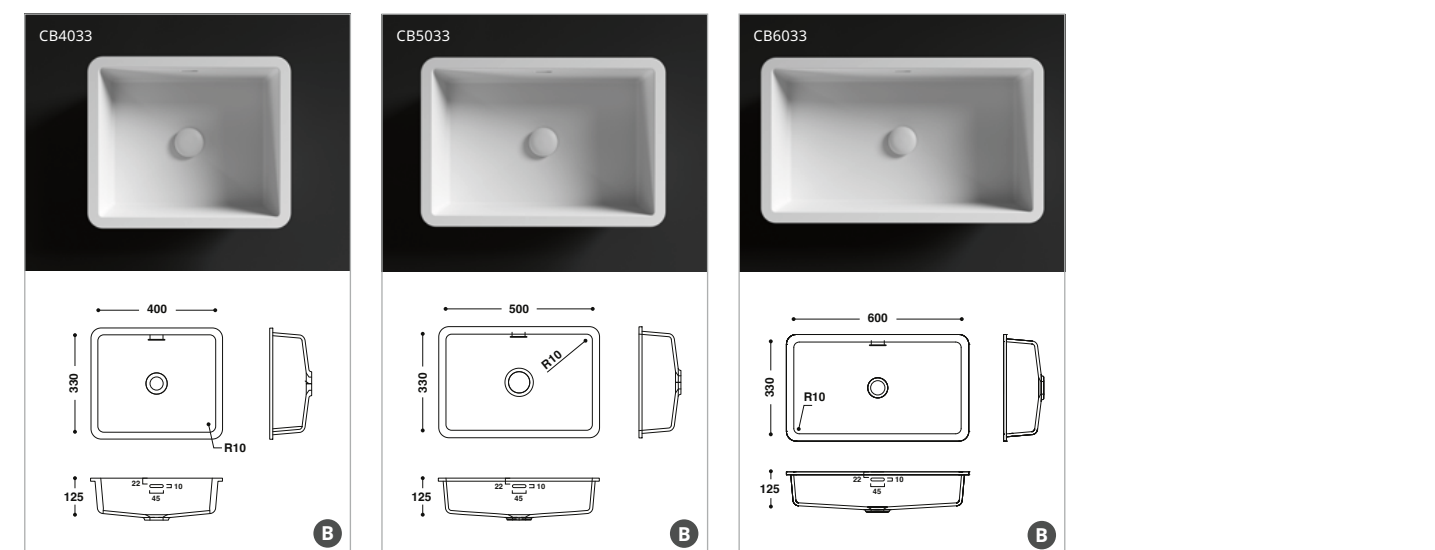
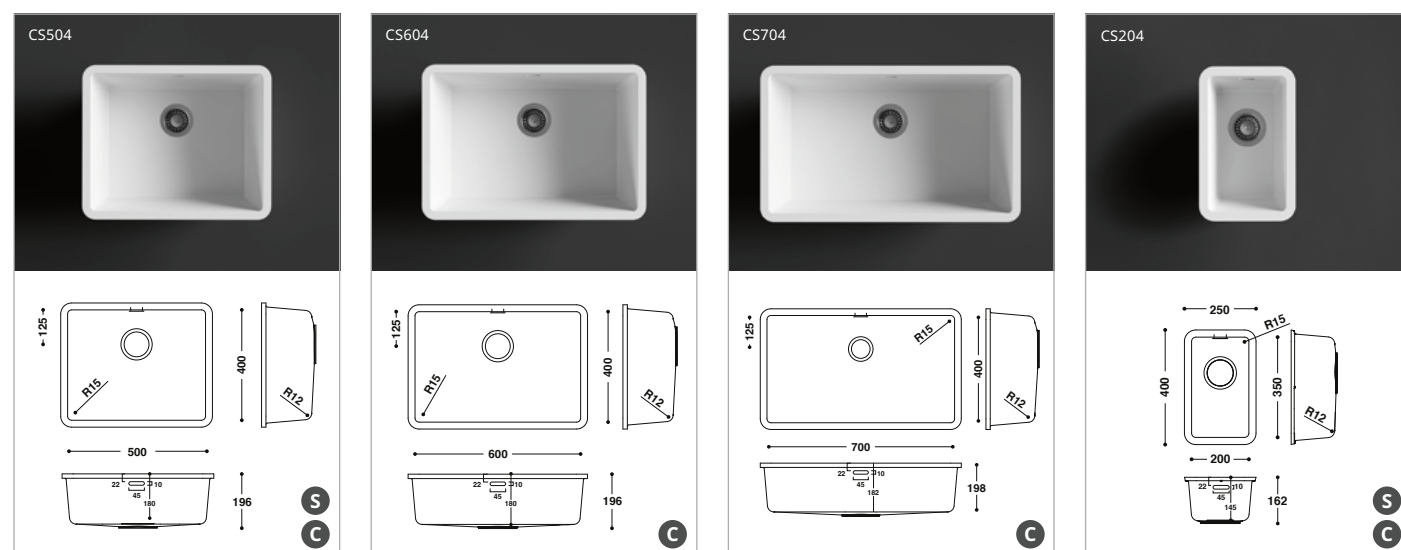
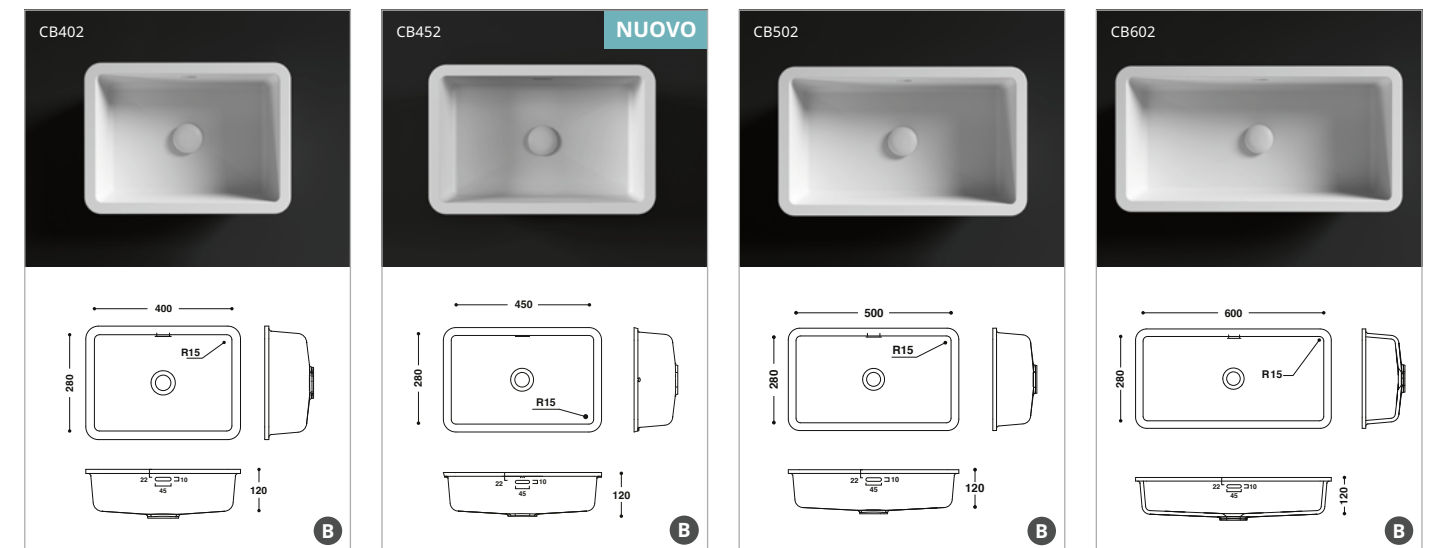
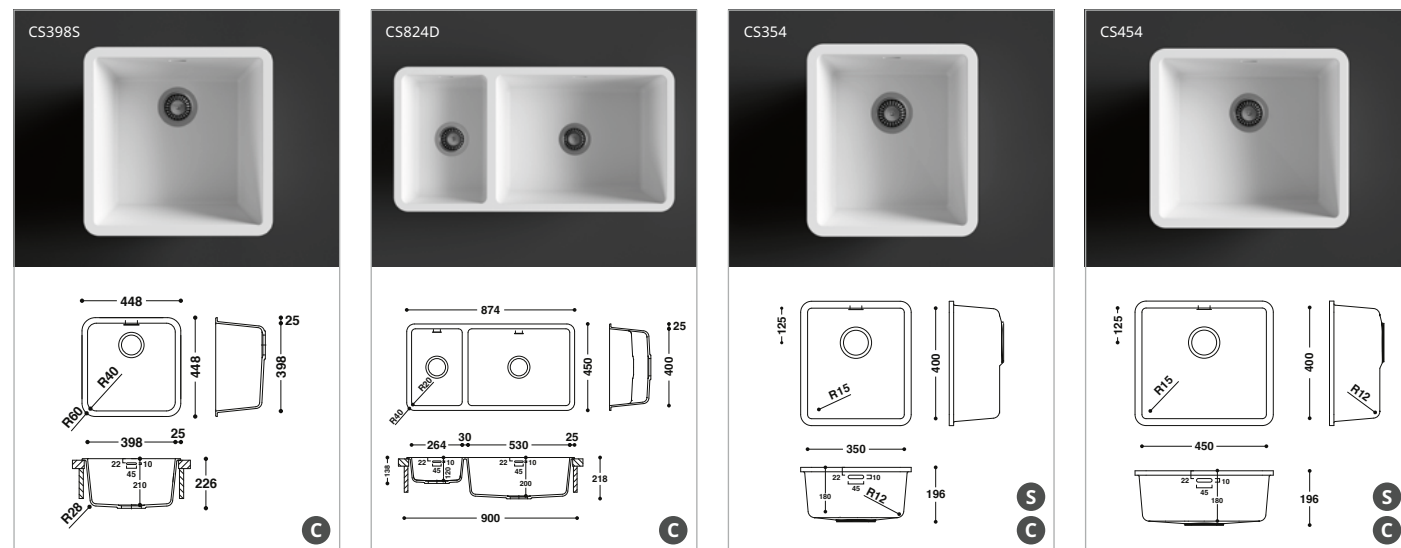
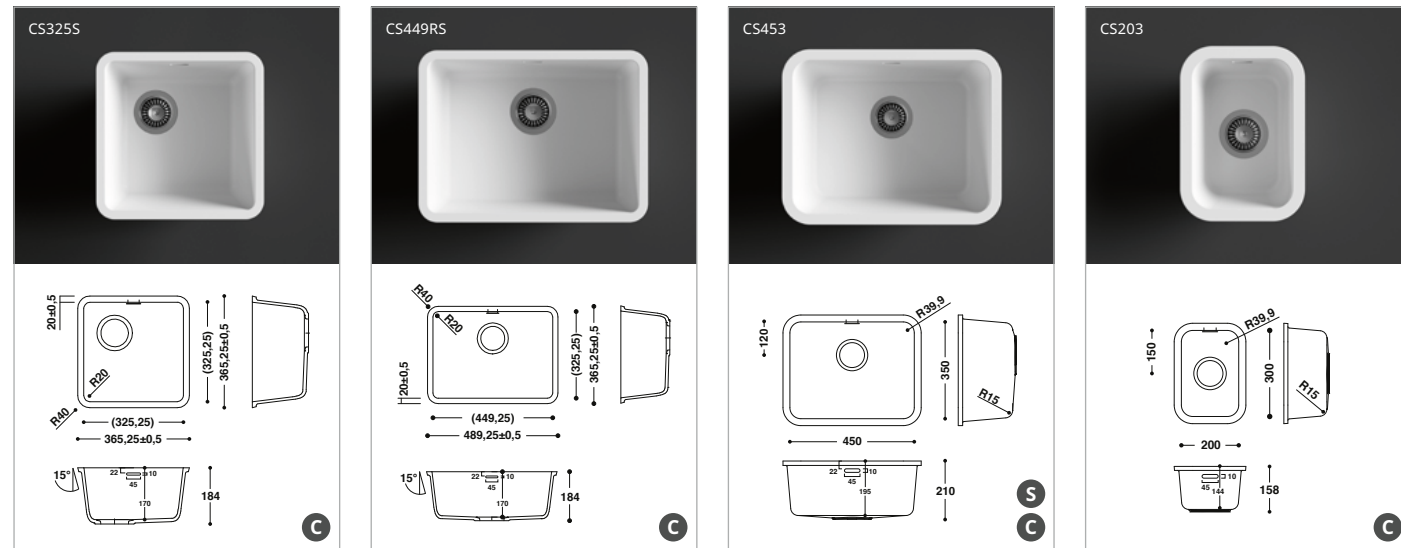

C adatto per la cucina

S adatto per il settore sanitario

B adatto per il bagno

Lavabi in HIMACS per l'ambiente bagno

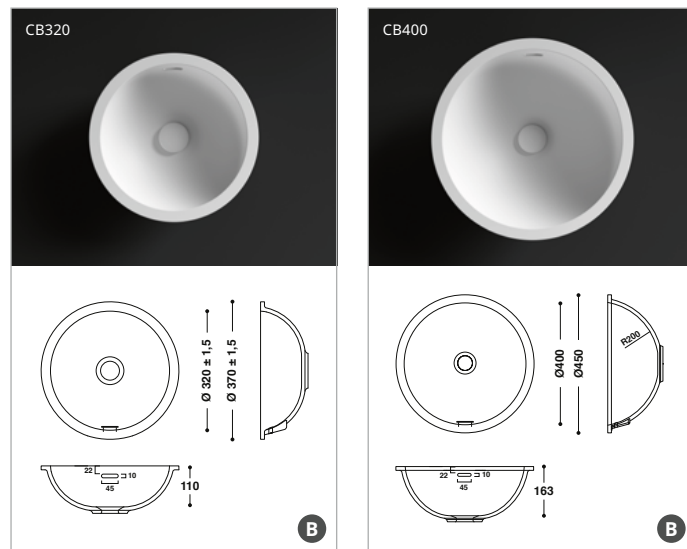
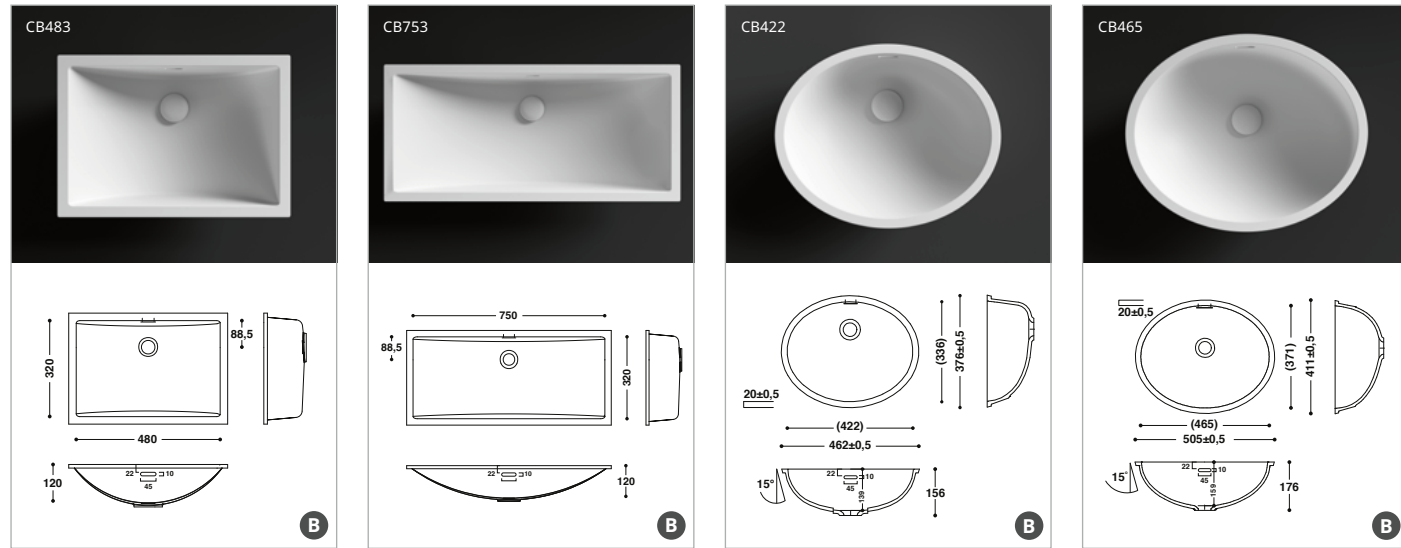

Modelli unici in HIMACS

- I lavabi HIMACS CB4430 sono dotati di valvola in Solid Surface, a filo con il fondo del lavabo.



Vasca per bambini in HIMACS

Il reparto neonatale di un ospedale è in assoluto il luogo in cui la massima igiene è essenziale. La forma ergonomica della vasca è studiata appositamente per i bambini.

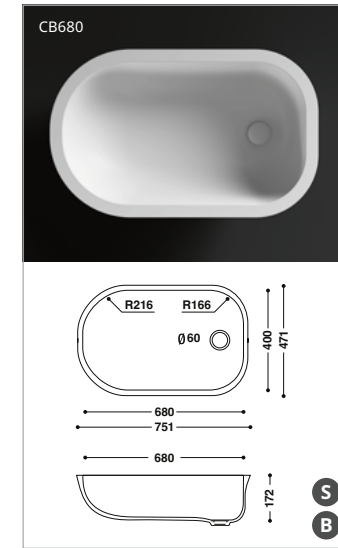

Lavabi da appoggio

Tre lavabi in HIMACS progettati per essere installati su un piano d'appoggio. Lo stretto raggio dei due modelli rettangolari crea vasche eccezionalmente spaziose.

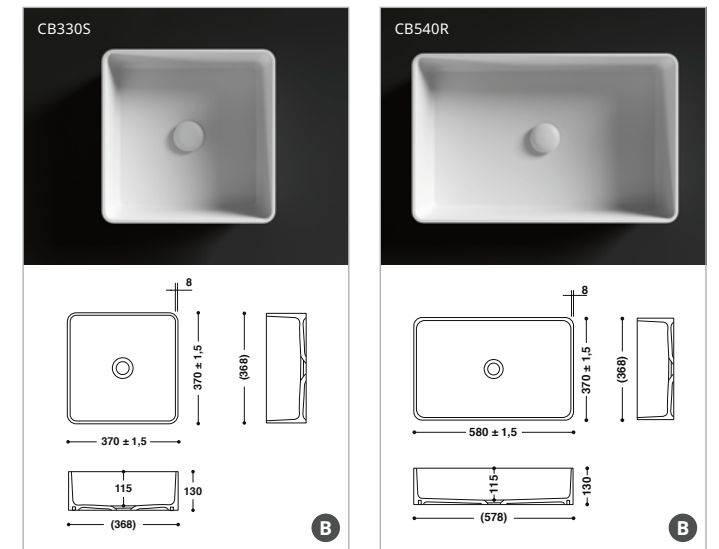

È disponibile anche la valvola per lo scarico con copertura in HIMACS (da acquistare separatamente).

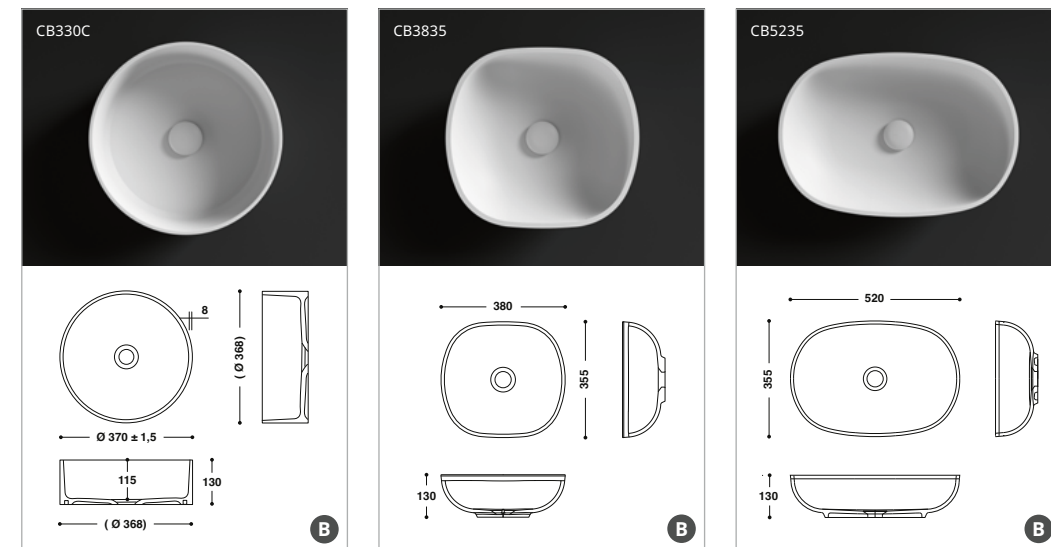

B adatto per il bagno

S adatto per il settore sanitario

NUOVO PRODOTTO

CB4628

HIMACS PRM

per le persone
con mobilità
ridotta

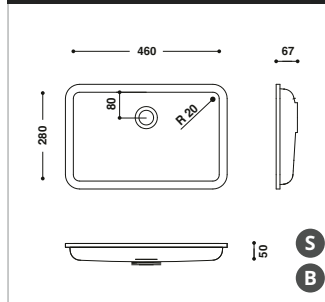

I modelli della serie PRM hanno tutti vasche molto poco profonde. Lo speciale design consente alle persone con mobilità ridotta di raggiungere e utilizzare il lavabo con facilità.

- I lavabi HIMACS CB523, CB4232, CB6232, CB5530, CB4628, i lavabi da appoggio e la vasca per bambini sono disponibili solo senza troppopieno.
- Tutti gli altri lavabi HIMACS sono disponibili con e senza troppopieno.

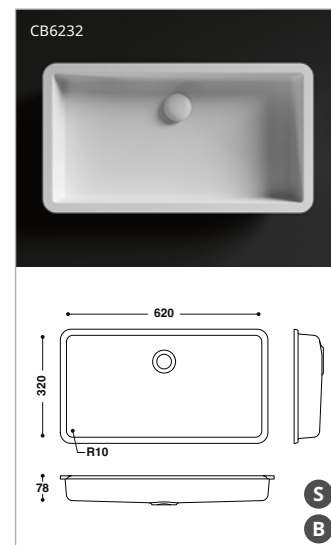
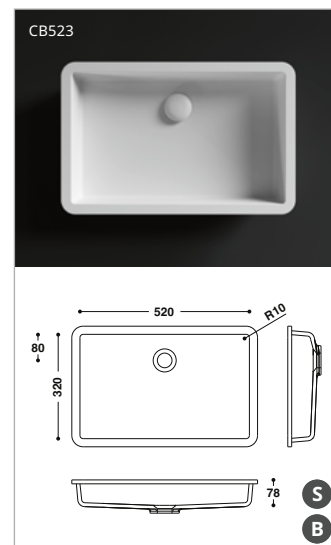
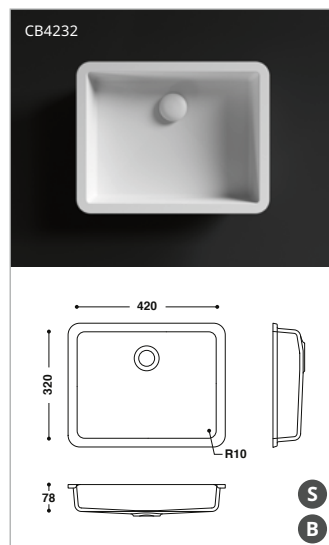

B adatto per il bagno

S adatto per il settore sanitario

Piatti doccia e vasche da bagno in HIMACS

Piatti doccia in HIMACS

Tre modelli raffinati ed eleganti ampliano le possibilità di architetti e designer per arredare con creatività l'intero bagno con HIMACS. La sensazione di calore e la lieve opacità rendono il Solid Surface piacevole al tatto.

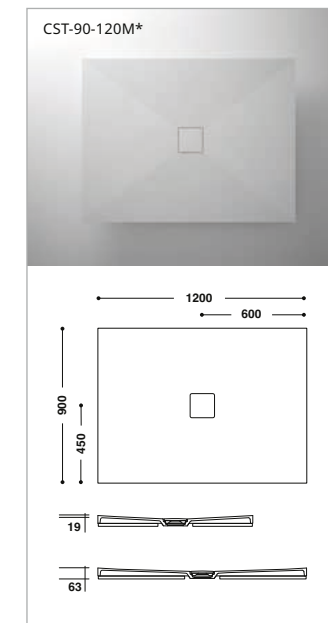

* Scarico centrale

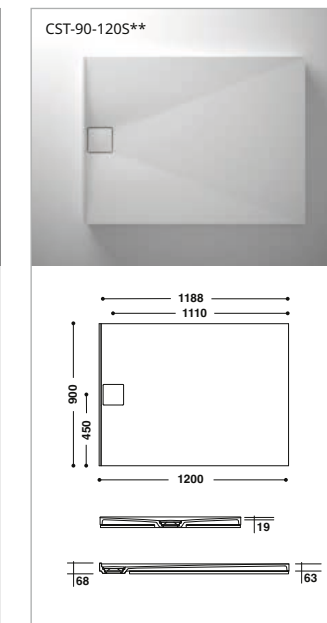

** Scarico laterale

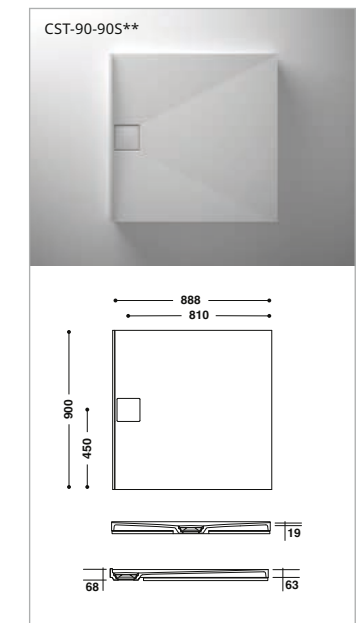

** Scarico laterale

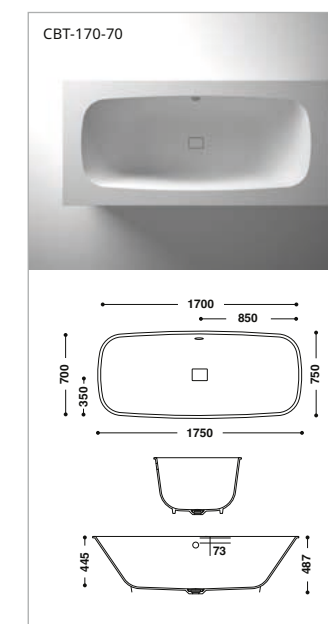
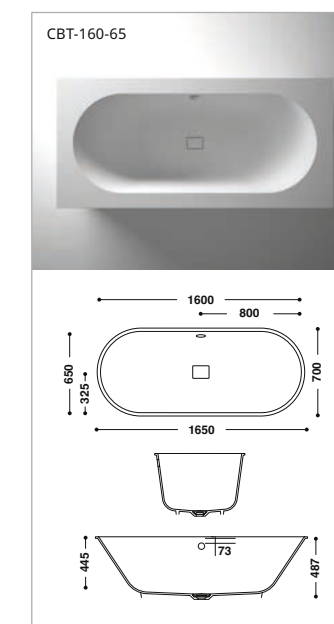

Vasche da bagno in HIMACS

Oltre ai lavabi, HIMACS propone anche una linea di vasche da bagno a incasso. Grazie all'assenza di giunti visibili si ottiene una superficie uniforme e igienica, estremamente facile da pulire.

Nota:

1. La fornitura comprende la vasca da bagno o il piatto doccia (come mostrato nel disegno)
2. È possibile ordinare separatamente, come accessorio opzionale, il kit di installazione composto da piedini regolabili, un tappetino fonoisolante e un pannello di stabilizzazione in legno.
3. Per creare il bordo, come mostrato nelle immagini accanto, è necessaria l'aggiunta di lastre.

Sembra pietra, ma si lavora come il legno

Lavorare con HIMACS è facile. Tutto ciò di cui hai bisogno è già nel tuo laboratorio.



Foto: HEGENBART Menuiserie, Aix en provence, Francia



La qualità è il frutto della passione dei nostri esperti

La cura e l'attenzione ai dettagli rendono HIMACS resistente alla prova del tempo.

QC
HIMACS QUALITYCLUB

HIMACS offre una garanzia di 15 anni, se il prodotto è stato fabbricato e installato da uno dei membri del nostro Quality Club.

Entrate a far parte del Quality Club HIMACS!
Certifica la tua esperienza di fabbricazione partecipando al nostro programma di formazione. Diventa un membro del Quality Club HIMACS!



Da esperto nella lavorazione del legno, ti basterà solo aprire la cassetta degli attrezzi per trovare tutto ciò di cui hai bisogno per tagliare, forare e levigare il materiale. Se disponi di un forno di preriscaldamento, sarà semplicissimo effettuare la termoformatura per creare le forme desiderate.

Quality Club HIMACS, dove i membri sono i nostri partner più stretti e affidabili:

- Forniamo un programma di formazione completo grazie al supporto dei migliori formatori e manuali di lavoro
- Garantiamo assistenza tecnica completa per tutte le domande relative al materiale e alla sua lavorazione.
- Sosteniamo i nostri partner nelle vendite, anche inoltrando richieste di progetti specifici
- Supportiamo la presentazione di progetti

È questione di chimica

Crediamo fortemente nella ricerca dell'innovazione e nel suo sviluppo. I tecnici di LX Hausys garantiscono prodotti di qualità high-tech.

Un esempio? Il nostro team ha inventato la tecnologia Thermalcure per garantire prestazioni superiori allo standard con il Solid Surface. Si risparmia tempo prezioso, perché la carteggiatura diventa più semplice. Grazie a questa innovazione, HIMACS presenta un'eccellente resistenza al calore.

Resistenza chimica

HIMACS è un materiale omogeneo, privo di pori e facile da pulire.

| CLASSE | AGENTE MACCHIANTE | TEMPO DI APPLICAZIONE | VALUTAZIONE DELLE MODIFICHE DI G002 | VALUTAZIONE DELLE MODIFICHE DI S028 | | | |
|----------------------------------------------------------------------------|---------------------------------------------------------|-----------------------|-------------------------------------|-------------------------------------|---------|----------|----------|
| GRUPPO 1 | Acqua | 16 h - 24 h | Da 5 a 4 | Da 5 a 4 | | | |
| | Dentifricio | | | | | | |
| | Crema per le mani | | | | | | |
| | Succo naturale di frutta e di verdura | | | | | | |
| | Limonate e bevande a base di frutta | | | | | | |
| | Carni e insaccati | | | | | | |
| | Grassi e oli animali e vegetali | | | | | | |
| | Sospensione di lievito in acqua | | | | | | |
| | Soluzioni saline (NaCl) | | | | | | |
| | Senape | | | | | | |
| | Liscivie, soluzioni a base di sapone | | | | | | |
| | Soluzioni detergenti | | | | | | |
| | Bevande alcoliche | | | | | | |
| | Disinfettanti a base di fenolo e di cloramina T | | | | | | |
| Acido citrico (soluzione al 10%) | | | | | | | |
| GRUPPO 2 | Caffè (120g di caffè per 1 litro d'acqua) | 16 h | 5 | Da 4 a 5 | | | |
| | Tè nero (9g di tè per un litro d'acqua) | | | | | | |
| | Latte (tutti i tipi) | | | | | | |
| | Bevande a base di cola | | | | | | |
| | Aceto di vino | | | | | | |
| | Detergenti alcalini (10% in acqua) | | | | | | |
| | Perossido di idrogeno (soluzione al 3%) | | | | | | |
| | Ammoniaca (soluzione al 10% di concentrato commerciale) | | | | | | |
| | Rossetto | | | | | | |
| | Acquerelli | | | | | | |
| | Inchiostro per tessuti | | | | | | |
| | Penna a sfera | | | | | | |
| | Soda caustica (soluzione al 25%) | | | | 10 min. | Da 5 a 4 | Da 4 a 5 |
| | Perossido di idrogeno (soluzione al 30%) | | | | | | |
| Acetone | | | | | | | |
| Tricloroetano | | | | | | | |
| Altri solventi organici | | | | | | | |
| Aceto concentrato (30% acido acetico) | | | | | | | |
| Agenti sbiancanti e detergenti per servizi sanitari che li contengono | | | | | | | |
| Detergenti a base di acido cloridrico | | | | | | | |
| Tintura di iodio | | | | | | | |
| Acido boric | | | | | | | |
| Vernici e adesivi (tranne materiali a polimerizzazione rapida) | | | | | | | |
| Agenti disincrostanti a base di acido ammidosolfonico (≤ soluzione al 10%) | | | | | | | |
| Smalto per unghie | | | | | | | |
| Solvente per unghie | | | | | | | |
| Solvente per togliere macchie o sverniciatore a base di solventi organici | | | | | | | |
| GRUPPO 4 | Acido acetico (soluzione al 5%) | 20 min. | 5 | 4 | | | |

Prove effettuate in conformità alle norme EN ISO 19712 per i materiali Solid Surface. Per i risultati riportarsi alla tabella (a sinistra).

Valutazione

| LIVELLO DI VALUTAZIONE | DESCRIZIONE |
|------------------------|------------------------------------------------------------------------------------------------------------|
| Classificazione 5 | Nessuna modifica visibile |
| Classificazione 4 | Leggera modifica a livello della lucentezza e/o del colore, visibile solo da alcuni angoli di osservazione |
| Classificazione 3 | Moderata modifica a livello della lucentezza e/o del colore |
| Classificazione 2 | Marcata modifica a livello della lucentezza e/o del colore |
| Classificazione 1 | Distorsione della superficie e/o formazione di bolle |

a = Acidi e basici, in concentrazioni superiori a quelle indicate per il gruppo 3, che possono essere contenuti in detergenti commerciali, possono provocare danni o marcature alla superficie, anche in brevissimi tempi di contatto. Qualsiasi spargimento, anche minimo, di queste sostanze deve essere eliminato immediatamente.

Scheda tecnica

HIMACS è estremamente resistente a sporco e usura, garantendo molti anni di inalterabilità e durabilità grazie alle sue caratteristiche eccezionali.

| SPECIFICHE | UNITÀ | RISULTATI GAMMA SOLIDS | RISULTATI GAMMA GRANITE | METODOLOGIE TEST |
|--------------------------------------------------------------------|----------------------------------------|-----------------------------------------------------------------|-------------------------|----------------------------------------------------------------|
| Modulo elastico a flessione | MPa | 8900 | 7730 | DIN EN ISO 178 |
| Resistenza elastica | MPa | 70,1 | 64,3 | ASTM D638 |
| Allungamento alla rottura | % | 1 | 1,1 | DIN EN ISO 178 |
| Resistenza a trazione | MPa | 69,5 | 56,3 | DIN EN ISO 527 |
| Densità | g/cm ³ kg/m ³ | 1,75 1750 | 1,65 1650 | ISO 1183 ISO 1183 |
| Durezza di indentazione sferica | N/mm ² | 257 | 239 | DIN EN ISO 2039-1 |
| Durezza Mohs | | 2 a 3 | 2 a 3 | EN 101 |
| Durezza | | >9H | >9H | ISO 15184 |
| Assorbimento acqua peso forza/spessore | | <0,1% <0,1% | <0,1% <0,1% | DIN EN 438 Part 12 |
| Resistenza impatto impattore test caduta sfera (altezza di caduta) | N mm | ≥25 ≥1500 | ≥25 ≥1500 | E DIN EN 438, 02/02 Part 2/20 E DIN EN 438, 02/02 Part 2/21 |
| Resistenza anticivolo | | >0,32 - 0,9 | | GMG100 (sostituisce R9) |
| Resistenza anticivolo | | angolo di accettazione maggiore o uguale a 10° fino a 19° = R10 | | DIN 51130 |
| Resistenza variazioni climatiche | °C | ≥0,05 | ≥0,05 | AMK |
| Calore asciutto (base piano) | °C | ≥100 (7C) | | DIN 68 861, Part 7, 04-85 |
| Calore umido (base piano) | °C | ≥100 (7C) | | DIN 68 861, Part 8, 04-85 |
| Resistenza variazioni temperatura | °C | nessuna variazione | | UNI 9429 |
| Resistenza bruciature sigarette | | 6C | 6B | DIN 68 861, Part 6, 11-82 |
| Resistenza graffi | | 4D | 4B | DIN 68 861, Part 4, 11-81 |
| Conduttività elettrostatica | 1 x 10 ¹² Ω | isolante non conduttore | | DIN IEC 1340-4-1, 04-'92 EN 61340-5-1 |
| Conduttività termica | W/mK | 0,636 | 0,55 | DIN EN 12664 |
| Resistenza termica | m ² K/W | 0,038 | 0,045 | DIN EN 12664 |
| Coefficiente di espansione termica per i prodotti HIMACS standard | mm/mK m/m°C | 0,045 45 x 10-6 | 0,055 | DIN EN 14581 |
| Permeabilità vapore acqueo - Fattore resistenza diffusione | μ | 18607 | 16150 | DIN EN ISO 12572 |
| Variazioni dimensionali per diversa umidità relativa | % % % | -0,03 0,06 0,05 | -0,02 0,03 0,05 | DIN EN 318, ed. 5, 1998 |
| Resistenza acqua bollente aumento peso aumento spessore | % % | <0,1 <0,1 | >0,1 <0,1 | E DIN EN 438, 02/02 Part 2/12 |
| Velocità luce (Xenon) | scale 0 - 10 | migliore di 6 | migliore di 6 | DIN 53 387, 04-89 |
| Tolleranza alimenti | | idoneità per tutti i colori | | LMBG § 31 |
| Igiene | | idoneo | idoneo | LGA Hygiene Certificate |

Classificazione antincendio HIMACS

| CATEGORIA MATERIALE | SPESSORE MATERIALE | PRODOTTO TESTATO | METODOLOGIA DI PROVA | RISULTATO |
|------------------------------|--------------------|------------------------------------------------------|----------------------|---------------------------------------|
| Gamma standard HIMACS | 12 mm | Gamma di colori HIMACS*, M551, G554, Q001, Z005. | DIN 4102 | B1 |
| | | S028 | DIN 4102 | B1 |
| | | S028 | DIN 5510 | superato (S4 / SR2 / ST2 e FED30 < 1) |
| | 20 mm | S028, T017, VW01, W001 | NF P92-501 | M1 |
| | | Gamma di colori HIMACS* | EN 13501-1 | B - s1 - d0 |
| | | S028 | EN 13501-1 | B - s1 - d0 |
| Formulazioni speciali HIMACS | 12 mm | S728 CE MED | DIN 4102 | B1 |
| | | S728 CE MED | EN 13501-1 / SBI | B - s1 - d0 |
| | | S728 CE MED | EN 45545 | superato R1/HZ3 |
| | | IMO S728 CE MED + IMO gamma di colori IMO in Solids* | Module B & Module D | Certificato IMO |
| | | S928 Ultra-Thermoforming | DIN 4102 | B1 |
| | | S928 Ultra-Thermoforming | EN 13501-1 | B - s1 - d0 |
| HIMACS Exteria® | 12 mm | S922U Intense Ultra | DIN 4102 | B1 |
| | | S728 HIMACS-FR | DIBT | ETA |
| | | S728 HIMACS-FR, S828 HIMACS-UV+ | NF P92-501 | M1 |

* Per i dettagli sulla gamma di colori HIMACS, contattare il proprio rappresentante commerciale o fare riferimento ai nostri rapporti: 2019-2213, 167467, 347196, MED233220CS, 210646-K1.

Ovunque tu sia, puoi contare su partner affidabili che aspettano di incontrarti.

Contattaci per scoprire la nostra rete di distributori esclusivi, a supporto di oltre 5.000 produttori in tutta Europa, e i numerosi centri di formazione Quality Club. Offriamo anche la sicurezza del servizio post-vendita globale LX Hausys, grazie ai nostri esperti HIMACS presenti in tutto il mondo. I contatti della nostra rete distributori sono disponibili sul sito lxhausys.com/eu



Rimaniamo a disposizione per qualsiasi informazione aggiuntiva.

HIMACS. The shape of your ideas.

Sede europea:
LX Hausys Europe GmbH
Lyoner Str. 15
60528 Francoforte sul Meno
Germania
himacseu@lxhausys.com



lxhausys.com/eu

Per trovare un contatto nella vostra regione
vi invitiamo a visitare il nostro sito web.

HIMACS e HIMACS Exteria® sono marchi registrati di LX Hausys Europe GmbH. Tutti gli altri marchi e denominazioni di prodotti sono marchi registrati o non registrati, appartenenti ai loro rispettivi proprietari. Le informazioni contenute nel presente documento hanno valore unicamente informativo e possono essere soggette

