

# HI·MACS

The shape of your ideas

## HIMACS per le facciate

Solid Surface Material

# HIMACS. The shape of your ideas

Ogni opera nata dal pensiero di un architetto o di un designer è espressione di ingegno creativo. Alcune possono essere definite come veri e propri capolavori.

**E tu, che forma darai al tuo prossimo progetto?**



# Usciamo.

Se avete già lavorato con HIMACS ne conoscete le qualità. Le idee e i materiali si combinano dando vita a risultati stupefacenti. HIMACS può dare forma ad ogni idea. Si stanno aprendo nuovi orizzonti: approfittate degli infiniti vantaggi offerti da HIMACS e utilizzatelo anche per la progettazione di facciate, sia indoor sia outdoor.

Portare l'eccezionale qualità e l'affidabilità di HIMACS oltre le mura e negli ambienti esterni, insomma, è tanto possibile quanto semplice.

Le facciate in HIMACS S728 Alpine White, con inserti KEIL e una struttura BWM, non sono solo straordinarie alla vista, ma sono anche funzionali e affidabili, tanto da rispettare tutti i più importanti requisiti ETA.



Design: PAD Architectes for BERT 21 | Realizzazione: LCCA | Foto: Mathieu Ducros

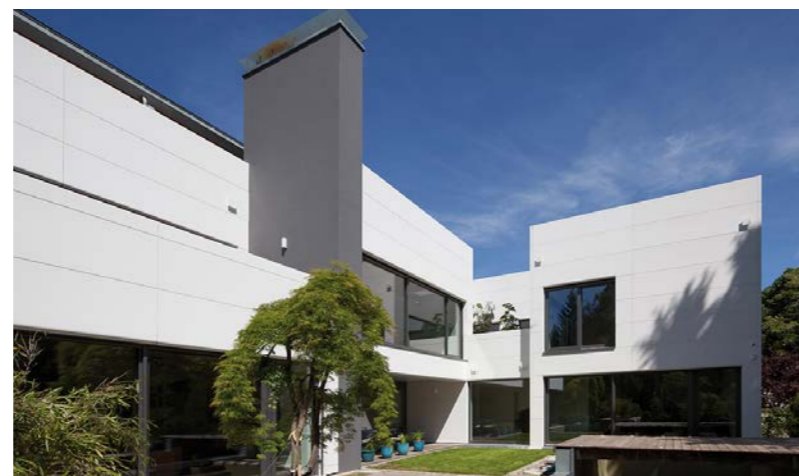

Architetto: Dipl.-Ing. Volker Wiese, Berlin - Kaden Klingbeil Architekten | Realizzazione: Kiebitzberg GmbH & Co.KG - Klopfer Surfaces | Foto: Dirk Wilhelmy



Design: preiswerk marek architekten | Tecnica: 5D Engineering | Fotos: Uwe Roder

I passeggeri che arrivano alla stazione Schwäbisch Gmünd sono accolti da un sottopassaggio luminoso e stupefacente. Le pareti, realizzate in HIMACS Alpine White, li accompagnano con un movimento fluido e tridimensionale, in un gioco di luci e forme a dir poco sorprendente. La straordinaria qualità di HIMACS lo rende il materiale ideale per l'utilizzo outdoor.

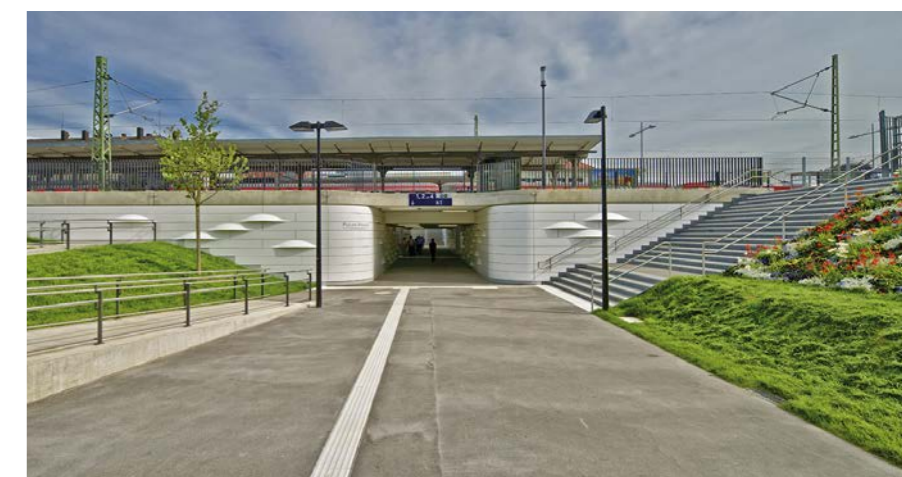

# HIMACS offre vantaggi evidenti che reggono il confronto con altri materiali minerali:

## Impiego in ambienti esterni

La qualità. HIMACS-FR è stato studiato appositamente per l'impiego in ambienti esterni e la sua resistenza ai raggi UV supera quella di ogni altra pietra acrilica.

## Test di reazione al fuoco

La qualità. HIMACS-FR ha superato i test di reazione al fuoco con risultati di gran lunga migliori rispetto a quelli di qualsiasi altro materiale minerale: il superamento del test SBI conforme alla norma EN-13501-1 ne è la prova schiacciante. EN-13501-1 is the impressive proof of this.

## Gamma di colori per facciate HIMACS

Anche gli altri 11 colori della gamma per ambienti esterni ha ottenuto ottimi risultati in termini di reazione al fuoco. L'eccellente risultato riportato è la classe B1 che permette l'impiego in pressoché tutte le aree rilevanti.

## HIMACS ha ottenuto la Certificazione ETA

Fissate con inserti KEIL e una struttura BWM, le facciate realizzate in HIMACS S728 - Alpine White, hanno superato con successo i test ETA.tests.



I pannelli HIMACS sono fissati a un attacco tramite ancore sottosquadro e vengono poi sospesi in una sottostruttura di alluminio. Le giunzioni orizzontali e verticali sostengono gli sbalzi di temperatura garantendo al contempo la necessaria retroventilazione del muro.

Design: preiswerk marek architekten | Engineering: 5D Engineering | Fotos: Uwe Roder

# È nelle applicazioni all'aperto che HIMACS riscuote particolare successo grazie alle sue straordinarie proprietà:

## Facile termoformabilità

Architettura delle facciate tridimensionale con curve organiche grazie alla termoformabilità della Pietra Acrilica di Nuova Generazione.

## Traslucenza

Effetti luminosi e materici spettacolari si ottengono mediante la fresatura e la retroilluminazione.

## Facilità di impiego negli ambienti esterni

HIMACS, in qualunque suo colore, resiste all'umidità, ai raggi UV e alle variazioni di temperatura, grazie alla sua struttura omogenea, priva di pori sulla superficie e caratterizzata da numerose ulteriori qualità.

## Materiale durevole

Di facile pulizia e manutenzione, l'effetto funzionale e visivo resterà intatto per molti anni (persino i danni causati da eventuali graffiti possono essere rimossi senza lasciare alcuna traccia).

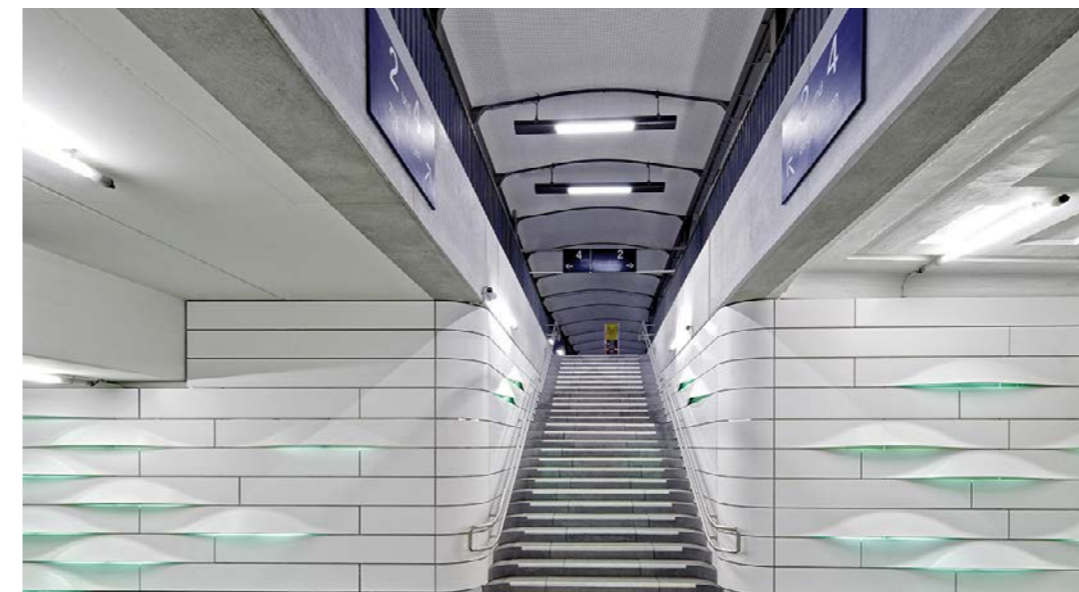

Design: preiswerk marek architekten | Engineering: 5D Engineering | Fotos: Uwe Roder

Questo materiale risulta essere la soluzione migliore in ambienti pubblici: la sua finitura liscia e non porosa è resistente a qualsiasi atto vandalico.

# Una dimora che gioca con la luce.

HIMACS ha un legame stretto con la luce, naturale o artificiale che sia. In questa casa, ad esempio, la facciata in pietra acrilica Alpine White, a seconda dell'angolo di incidenza dei raggi solari assorbe o riflette la luce, conferendo alla Sokcho House un'identità cangiante e un'aura quasi mistica.



La linea dell'edificio che a prima vista denota una grande semplicità, è stata una vera sfida per gli architetti e i costruttori: i volumi, inseriti gli uni negli altri – a volte con superfici prive di giunzioni, e a volte con giunzioni volutamente visibili – sono realizzati tutti quanti con la pietra acrilica HIMACS.

Design: Woo-jin, LIM AEV Architectures, aev-architectures.com | Fotos: AEV Architectures



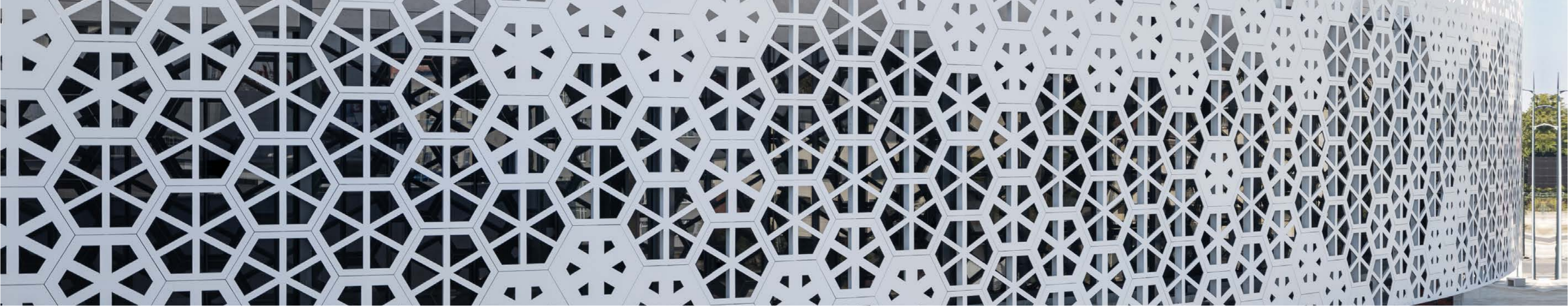

# Un alveare luminoso

Questa meravigliosa facciata di un complesso sportivo misura ben 2.100 m<sup>2</sup>. HIMACS è stato scelto per la sua estetica e per la resistenza al fuoco certificata. Il Solid Surface è stato sottoposto con successo a numerosi test di resistenza al fuoco e ha ottenuto il certificato NRO (Assenza di propagazione del fuoco) dall'ITB, l'Organismo polacco che si occupa di test antincendio. HIMACS è uno dei pochissimi materiali Solid Surface ad essere approvato in Polonia per l'uso sulle facciate esterne.



Design: Dorota Szymaniak - Urban | Fabrication: Studio Reklamny Euromet | Foto: Cath Graz, Hubert de Jakusz-Gostomski



La moderna tecnologia di fresatura CNC ha consentito di progettare individualmente ciascun elemento della facciata. Il giunto di dilatazione, parte essenziale della facciata, è stato trasformato in un interessante elemento di design.



Il motivo geometrico a nido d'ape conferisce stabilità e trasparenza lasciando passare la luce.

# Quando la facciata racconta una storia.

La facciata in HIMACS del progetto residenziale Bieblova, a Praga, è un tributo a Konstantin Biebl, importante poeta Ceco che dà il suo nome alla via di Praga dove si trova l'edificio. L'eccezionalità di questo materiale risiede nella sua capacità di coniugare perfezione tecnica, emozione e creatività.



Precisione delle fresature, un'elegante retroilluminazione, componenti di montaggio pressochè invisibili e una robustezza senza eguali: HIMACS offre questo e altro ancora, tutto in uno.

Design: P6PA+Architects, s.r.o., p6pa.cz, Martin Klejna, Javier Navas Fabregat | Fabbricazione: Duolit s.r.o., Atlas Group s.r.o., Dřevovýroba Podzimek s.r.o. | Fotos: Miguel Alonso





Design: Pierre Guidoni, Jean Rogliano | Fabbricazione: Menuiserie Bareau, Francia | Fornitore HIMACS: Mobistrat, Francia | Fotos: Mathieu Ducros

# Come nata da una brezza oceanica.

Questa modernissima villa sulla riviera francese fa pensare a una splendida nave. Il parapetto, gli oblò di varie dimensioni in HIMACS e la facciata arrotondata resistente al vento e agli effetti atmosferici anch'essa in HIMACS, conferiscono all'evocativo edificio uno stile inconfondibile. Un chiaro richiamo al mare, visibile anche sulle alture di Cannes.

HIMACS domina dappertutto, all'interno come all'esterno. Grazie a l'ottima resistenza al vento, alle intemperie, ai raggi UV e ad altri agenti e all'eccellente lavorabilità del materiale che hanno convinto costruttori e architetti.





# Un ingresso spettacolare.

Il tetto, come scolpito, è all'apparenza leggero e fluttuante... In realtà, questa suggestiva costruzione è stata assemblata con oltre 100 lastre di HIMACS di grandi dimensioni. Abbinato con la sottostruttura in legno e acciaio, HIMACS ha dato luogo ad un capolavoro allo stesso tempo leggero e monumentale.



Design: Querkopf Architekten GmbH, Wasfy Taha, Fionn Mögel, Germania, querkopf-architekten.de | Fabbricazione: Likoo / Betriebsgesellschaft GmbH, Germania, likoo.de | Fotos: Dominik Reipka Fotograf



La hall di ingresso si apre verso l'esterno attraverso le grandi finestre. All'interno, il soffitto che lascia filtrare la luce e i banchi della reception, entrambi in HIMACS, richiamano nelle forme la facciata esterna realizzata con lo stesso materiale.

# HIMACS, la notte, si trasforma.

Questo ingresso stupefacente ad effetto può essere ammirato in una vivace via nel cuore di Berlino. La sua parte esterna è interamente rivestita da HIMACS, che continua senza interruzione all'interno dell'edificio con il suo elegante colore bianco.

Mentre l'esterno della struttura è dominato dall'imponente ingresso, all'interno sono tanti i piccoli dettagli che mettono in risalto le qualità di HIMACS, come il brand aziendale in rilievo sulle superfici delle pareti, o le decorazioni puntiformi, entrambi lavorati direttamente sulla pietra acrilica. Grazie all'esclusiva tecnologia Thermalcure, HIMACS può essere lavorato con più facilità.

Ma il vero elemento di spicco può essere visto solo di notte: l'intero ingresso è dotato di una tecnologia a LED invisibile durante il giorno. Sulla superficie in HIMACS possono essere progettati motivi grafici o lettere, che possono trasformare la semplice installazione in un palcoscenico dinamico di lighting design.



Foto: Andreas Mikutta

Durante il giorno la tecnologia luminosa nascosta e protetta dalla robusta superficie HIMACS.

Foto: Volker Mai

Gli utenti di questi uffici sono rimasti estremamente colpiti dai 'fiocchi di neve' che, visibili sulla facciata dell'edificio, l'hanno resa dinamica e più piacevole alla vista.



All'interno, un gioco di trame puntiformi ottenuto mediante fresatura con l'utilizzo della tecnologia CNC.



Il più grande vantaggio offerto dall'impiego di HIMACS nella realizzazione di una facciata è la possibilità di creare angoli smussati, arrotondati.

# Facciate innovative. Design senza limiti.

Termoformabile, versatile, ultra-resistente e non porosa, la Pietra Acrilica di nuova generazione, HIMACS, ha ottenuto la certificazione ETA e ha consentito così la realizzazione di una facciata innovativa che, sotto tutti gli aspetti, assolve alle richieste dell'azienda leader mondiale nella produzione di barche a vela e a motore.

In aggiunta ai magnifici effetti estetici forniti dalla decorazione sulla superficie, che richiama la struttura delle reti da pesca e riproduce il logo di Bénéteau, ricreando un'onda, la perforatura di HIMACS, per oltre il 50% della facciata, fornisce un ottimo livello di trasparenza, lasciando spazio alla luce, e riducendo considerevolmente gli apporti di calore dovuti all'irraggiamento della struttura.



Design: PAD Architectes for BERRI 21 | Fabbricazione: LCCA | Fotos: Mathieu Ducros



# Modellando il futuro. In completa armonia con l'ambiente.

Un gran numero di certificati riconosciuti a livello internazionale attestano il fatto che HIMACS riservi una grande attenzione al tema dell'ecologia. Tutti i prodotti HIMACS, senza alcuna eccezione, sono realizzati nel rispetto degli standard ISO 14001.



È difficile immaginare che un prodotto in grado di fornire dei risultati così straordinari, visivamente puliti e dalle alte qualità performanti, sia anche ecologico e sostenibile. Anche in questo caso, ad esempio, è stata proprio l'anima 'green' della Pietra Acrilica di Nuova Generazione a incidere sulla sua selezione per il progetto. Per non parlare della sua particolare sensazione setosa e calda al tatto, che completa il quadro di un prodotto dalle qualità performanti ed estetiche uniche.



Design: Dipl.-Ing. Volker Wiese, Berlin - Kaden Klingbell Architekten | Fabbricazione: Kiebitzberg GmbH & Co.KG - Kloepper Surfaces | Fotos: Dirk Wilhelmy



L'architetto e progettista Volker Wiese ha concretizzato il sogno di realizzare la sua casa ideale, pensando una residenza in stile Bauhaus con i rivestimenti esterni in HIMACS, che assicurano la privacy dall'esterno e racchiudono un meraviglioso giardino, in un atrio intimo e riservato. Scegliere HIMACS per il

rivestimento esterno dell'edificio è stata una scelta in accordo con la filosofia di Wiese, grande amante della natura, in quanto tutti i materiali utilizzati in questa struttura dall'alta efficienza energetica sono eco-sostenibili.

# HIMACS si adatta a tutti gli stili.

Inserire un nuovo edificio contemporaneo in un complesso storico richiede una notevole esperienza in materia di gestione dei progetti. In quest'ottica, l'architetto Florian Köhler ha imitato le facciate degli edifici antichi del quartiere di Ottensen, ad Amburgo, realizzate con cornici in stucco, per applicarle poi ai suoi nuovi progetti, tramite pannelli in HIMACS.



Per ricordare le facciate lisce, intonacate di bianco splendente, delle costruzioni storiche, gli architetti hanno scelto dei pannelli di colore bianco brillante "Alpine White", in HIMACS, che riflettono la luce e che conferiscono alle forme dinamiche della superficie un effetto di profondità.

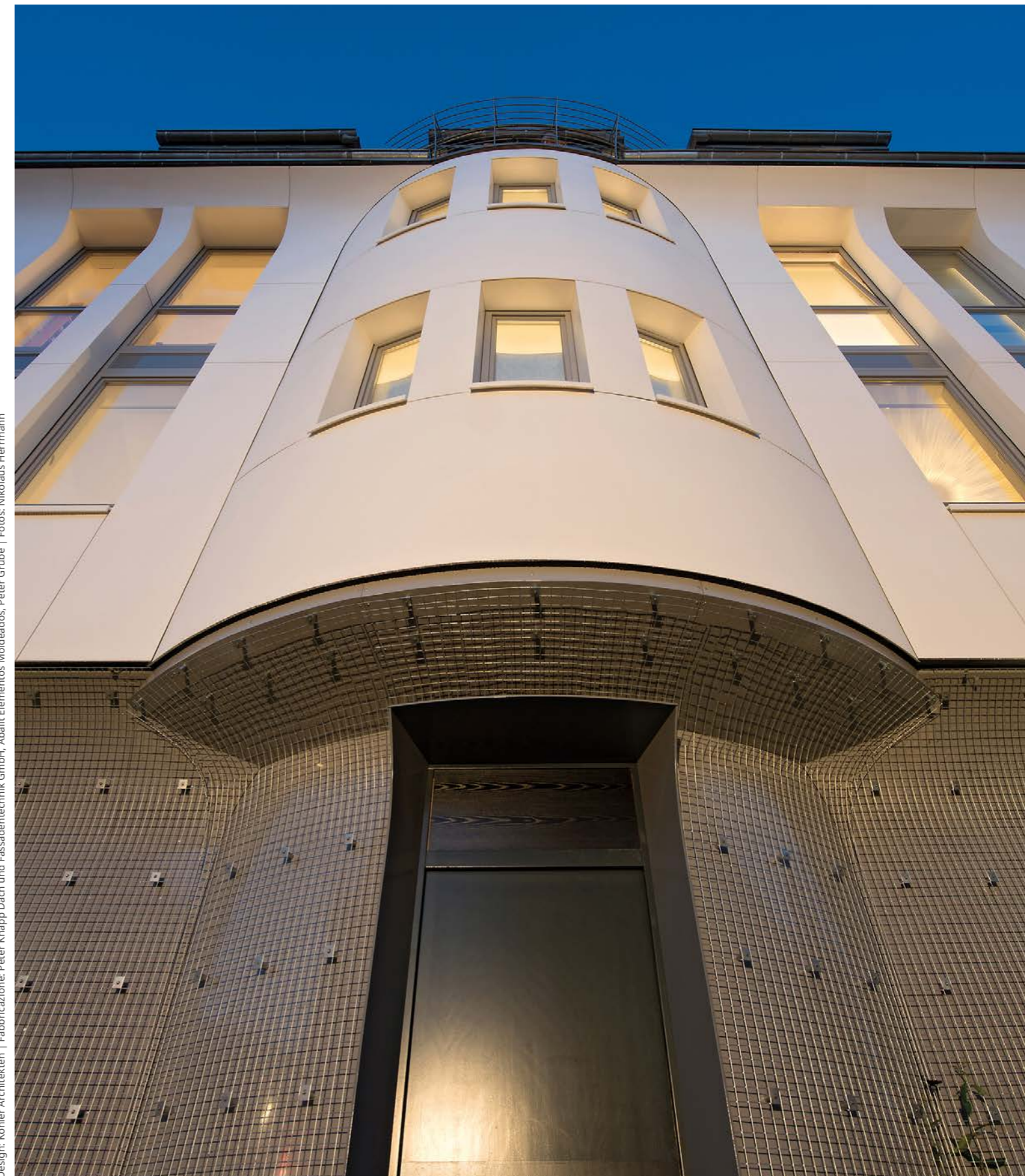

Design: Köhler Architekten | Fabbricazione: Peter Knapp Dach und Fassadentechnik GmbH, Abalit Elementos Moldedados, Peter Grube | Fotos: Nikolaus Herrmann

# Massima versatilità per un design creativo.

Questo edificio moderno ospita la società petrolifera NAM (Nederlandse Aardolie Maatschappij) ad Assen, in Olanda. La struttura che accoglie la reception è stata realizzata quasi completamente in HIMACS, a cominciare dalla facciata esterna decorata con un motivo retroilluminato che rappresenta il logo della società.



Lo studio di progettazione kwint architecten ha concepito la sala per accogliere i visitatori in uno spazio senza interruzioni, grazie ad una parete in HIMACS che collega i due ambienti e che accompagna al bancone della reception. La parete divisoria interna è lavorata e retroilluminata per creare un bassorilievo che richiama il logo aziendale. È bello quando il cliente e l'architetto condividono la stessa visione, in termini di qualità dei risultati.



Design: Kwint architecten | Fabbricazione: Bouwborg - Harryvan b.v. | Fotos: Gerard van Beck.



L'utilizzo di HIMACS per le cornici delle finestre, le pareti e i complementi d'arredo, contribuisce a creare un'unità apparentemente monolitica e molto pulita, che ha permesso al nuovo spazio di fondersi senza alcun problema in un'architettura preesistente, lasciandola pressoché inalterata.

# Interni sorprendenti.

## All'interno di edifici pubblici.

Soddisfare le richieste per la realizzazione di spazi pubblici è molto impegnativo, dal momento che sono aree che devono essere in grado di adattarsi alle necessità di tutti. HIMACS viene sottoposto regolarmente ai test e alle certificazioni necessarie per soddisfare i più esigenti requisiti di qualità.

Anche questa volta è un progetto innovativo a dimostrare

la diversità e l'eccezionale qualità di questo materiale solid surface: la resistenza e versatilità di HIMACS si sono rivelati cruciali per garantire un risultato perfetto in questo ambizioso progetto di piscina con ampi pannelli a incasso.

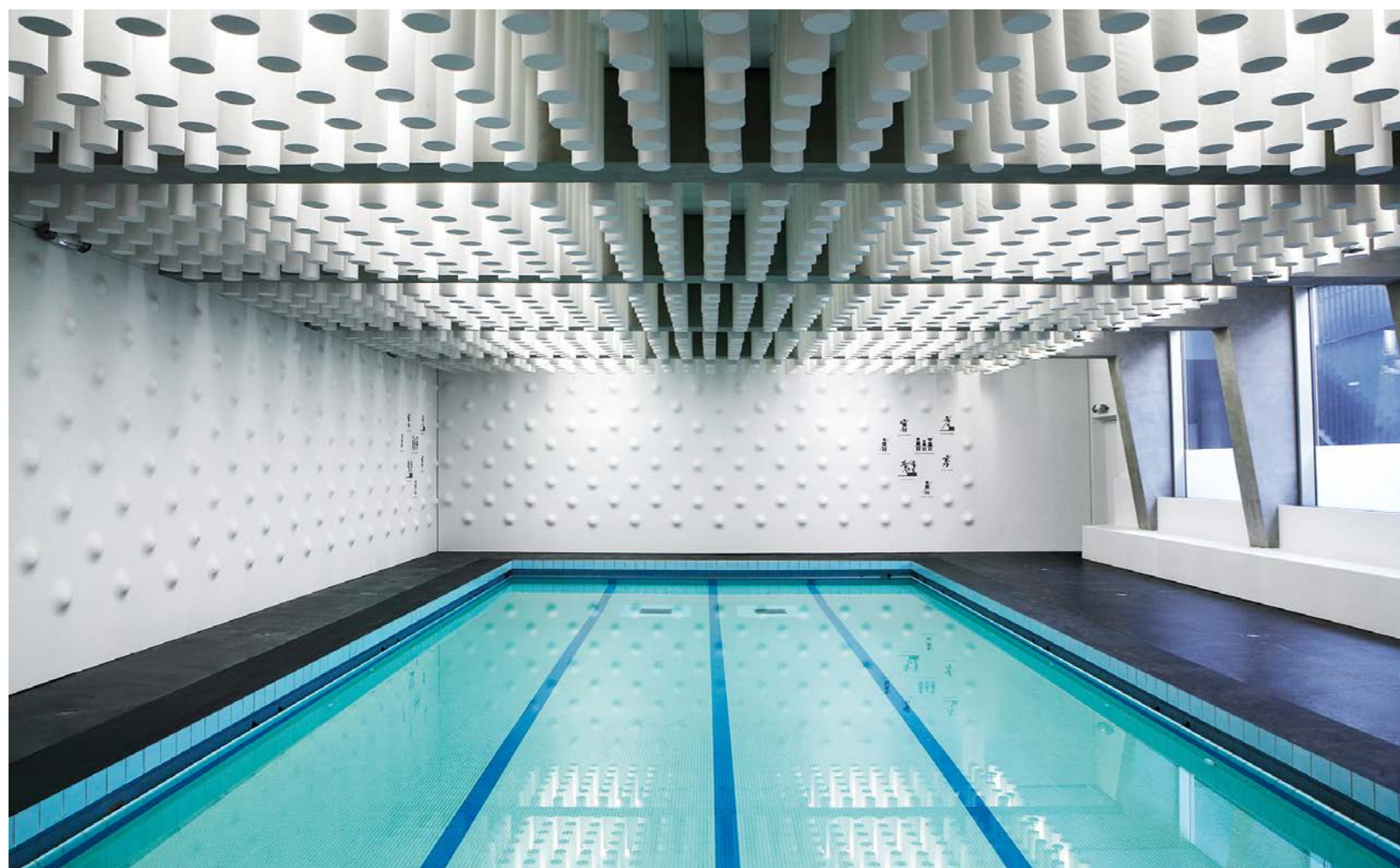

Design: Yoonseux Architectes | Fabbricazione: ASKA Interior | Foto: Alexandra Mocanu

# Esterni altrettanto sorprendenti.

## Improvvisamente gli edifici assumono qualità tattili.

Questi elementi bianchi incastonati nella struttura creano un effetto ordinato e uniforme. HIMACS, avendo realizzato tutte le cornici degli infissi e alcuni elementi delle pareti, incrementa considerevolmente il valore dell'edificio. In particolare la parte inferiore della facciata è a portata dei passanti: fantastico il fatto che gli stessi possano «guardare e toccare con mano» le perfette qualità tattili del materiale.



Design: SchröderArchitekten | Fabbricazione: Kiebitzberg Möbelwerkstätten – Klöpfer Surfaces | Fotos: Dipl. Ing. Arch. F. Aussieker



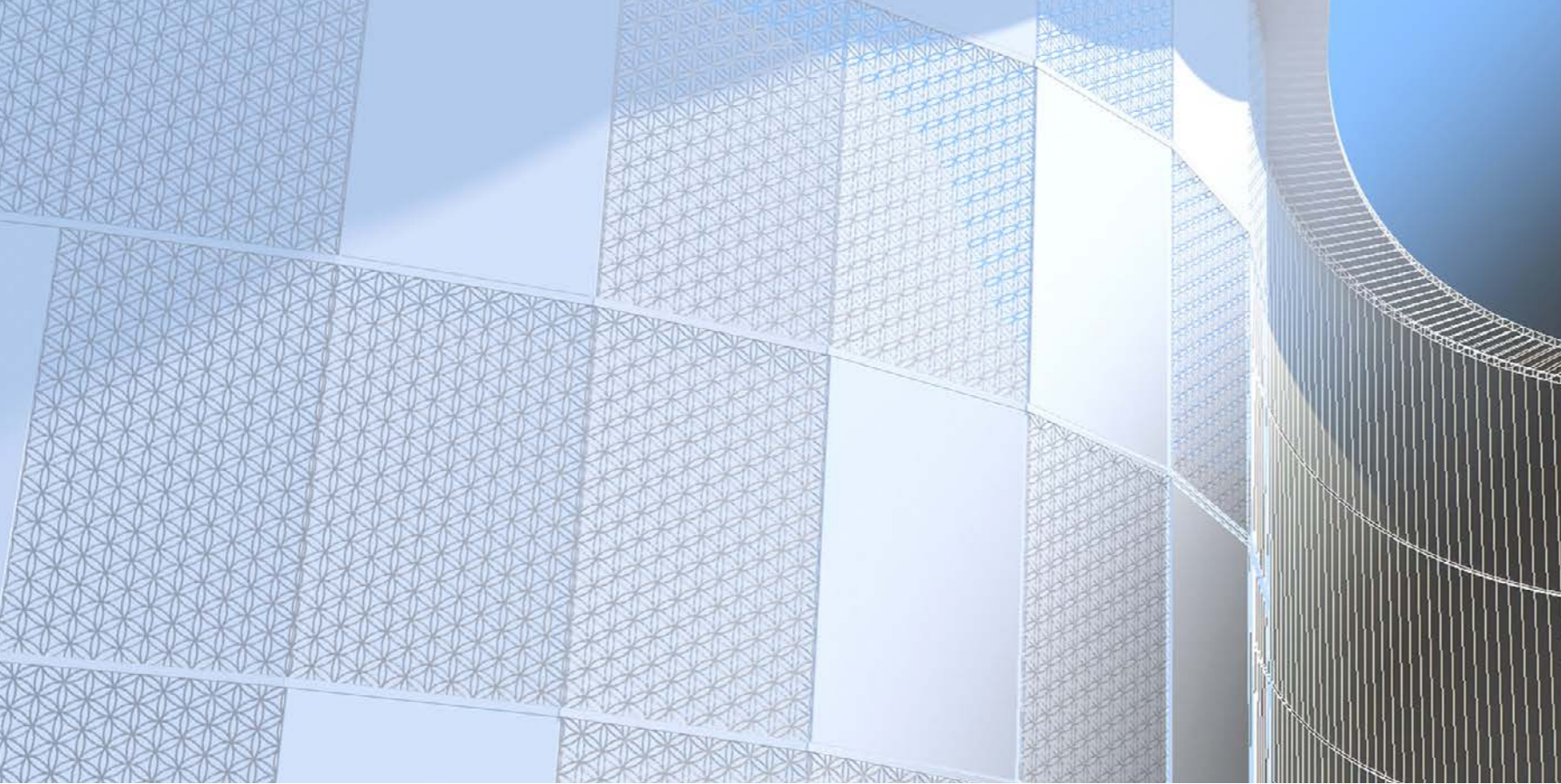

## Con HIMACS Exteria® è ancora più divertente dare movimento agli esterni.

Da anni, vengono realizzate in tutto il mondo spettacolari facciate in HIMACS, che spesso illustrano con chiarezza i vantaggi del materiale: fresatura in rilievo di scritte, campioni con logo aziendali, spettacolari effetti di luce e design sinuosi. Ogni buon progetto ispira le successive innovazioni. Insieme, oggi possiamo fare un passo in avanti: con HIMACS Exteria®, LX Hausys sta ampliando le possibilità per gli esterni.



- **HIMACS-FR - Minima infiammabilità:** S728 (Alpine White) è a formulazione FR, con certificazione ETA, che da molti anni offre una maggiore resistenza al fuoco.
- **HIMACS UV+:** S828 (Alpine White) è la nuova formulazione per esterni che offre una maggiore resistenza ai raggi UV, aspetto particolarmente importante quando la facciata è esposta a intensi livelli di luce solare.
- Tutti i colori contrassegnati con il simbolo del sole possono essere utilizzati anche in esterni.



Design: Woo-jin, LIM AEV Architectures | Fotos: AEV Architectures



# Scegliete l'esperto degli ambienti esterni.

In Europa vige, a ragione, una rigida regolamentazione sul comportamento dei materiali, in modo particolare riguardo alla resistenza al fuoco. Questa si applica a molte aree di un edificio e alla sua facciata, rendendo così un gran numero di materiali inadatto all'impiego in aree rilevanti per la sicurezza.

La gamma per esterni HIMACS offre una selezione di quattordici sfumature e soprattutto la massima sicurezza per il progettista, il produttore, il costruttore e non ultimo per gli inquilini dell'edificio.

La gamma colori HIMACS per l'applicazione su facciate, ha ottenuto ad esempio la classificazione B-s1-d0 SBI (Single Burning Item) in riferimento alla norma EN ISO 13501, così come la classificazione tedesca B1 in riferimento alla norma DIN 4102-1 e la classificazione M1 per la norma francese NF P92-501.

## Garanzia.

HIMACS offre una garanzia di dieci anni sulla resistenza dei colori ai raggi UV. La perdita di lucentezza delle finiture opache è inferiore al 40 %. HIMACS offre una garanzia decennale sulla perdita del colore e una garanzia ventennale sul rigonfiamento e la delaminazione del materiale. Il periodo di garanzia inizia alla data dell'installazione e la garanzia non copre gli adesivi. Le condizioni della garanzia sono basate sull'esperienza pratica e sui test eseguiti regolarmente in laboratori indipendenti. Per ulteriori informazioni vi invitiamo a visitare il sito [lxhausys.com/en](http://lxhausys.com/en).

## Ottima resistenza ai raggi UV.

Qui entrano in gioco le caratteristiche di HIMACS. Alcuni colori presentano la classificazione UV Delta E2, E5, mentre altri colori sono classificati Delta E15 per 10 anni.

# HIMACS Exteria®

Clicca qui e scopri la nostra gamma completa di colori su [lxhausys.com/eu](http://lxhausys.com/eu)

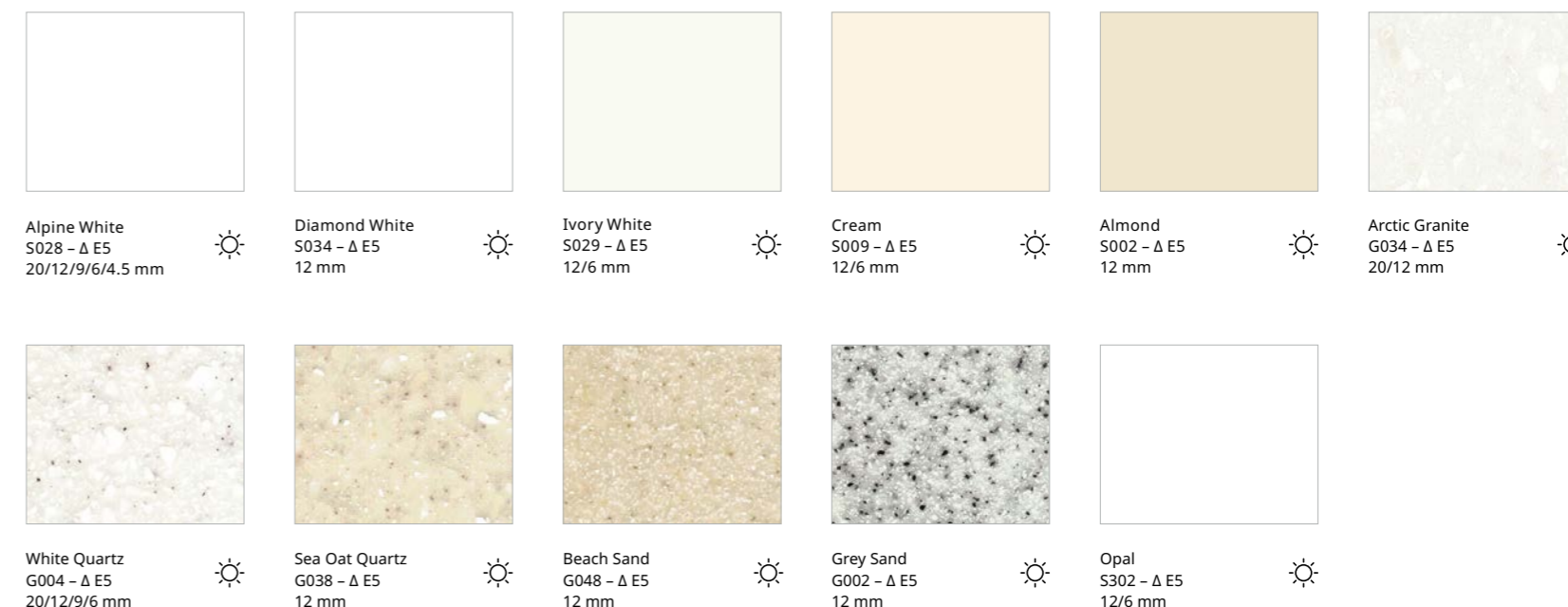

I molti esperti suggeriscono di utilizzare resistenti lastre di 12 mm di HIMACS per la realizzazione di facciate. Per scoprire la gamma completa di colori HIMACS per applicazioni esterne, visitate il nostro sito web [lxhausys.com/eu](http://lxhausys.com/eu).

## HIMACS Alpine White per utilizzi speciali

### HIMACS-FR - Minima infiammabilità

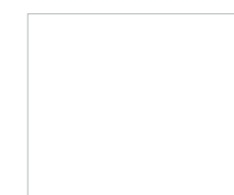

Alpine White  
S728 - Δ E5  
12 mm

Grazie alla specifica formulazione di HIMACS FR, è stata ottenuta la classificazione di protezione antincendio "B-s1-d0" secondo la norma EN 13501 (prova su singolo oggetto in combustione o test SBI - single burning item). Posizionata con ancoranti KEIL e una struttura BWM, la facciata HIMACS in FR S728 CE MED Alpine White ha superato con successo i test ETA (Valutazione tecnica europea).

### HIMACS UV+ - Maggiore resistenza ai raggi UV

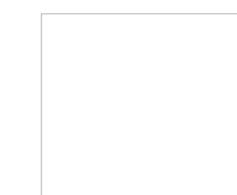

Alpine White  
S828 - Δ E2  
12 mm

# HIMACS è sinonimo di ottima resistenza anche all' esterno, ossia a tutti gli agenti atmosferici naturali.

## Proprietà tecniche

SPECIFICHE		RISULTATO	UNITA	METODO DI PROVA
Modulo Elastico a Flessione	Ef	8900	MPa	DIN EN ISO 178
Resistenza Elastica	$\sigma_{fm}$	76,9	MPa	DIN EN ISO 178
Allungamento alla rottura	$\epsilon_{fm}$	1,01	%	DIN EN ISO 178
Resistenza		> 1 x 1012	$\Omega$	EN61340-5-1 DIN IEC 61340-4-1
Coefficiente di resistenza alla diffusione	$\mu$	1807		DIN EN ISO 12572
Densità		1,71	g/cm <sup>3</sup>	ISO 1183
Conduzione di calore	$\lambda_{10tr}$	0,636	W/mK	DIN EN 12664
Resistenza all'espansione termica	R	0,048	m <sup>2</sup> K/W	DIN EN 12664
Coefficiente di espansione termica	$\alpha$	0,048	mm/mK	prEN 14581
Coefficiente di espansione lineare		max. 48 x 10 <sup>-6</sup>	m/°C	
Resistenza alla trazione	$\sigma_{fm}$	32,7	MPa	DIN EN 527
Assorbimento dell'acqua		< 0,1	%	DIN EN 438 - part 12
Comportamento al fuoco SBI*		B - s1 - d0		DIN 13501

\*applicabili ad HIMACS FR S728 Alpine White, testate con sottostruttura e isolamento

## Comportamento al fuoco

PRODOTTO	METODO DI PROVA	RISULTATI
HIMACS FR - 12mm	DIN EN 13501-1, SBI	B-s1-d0
HIMACS FR - 12mm	NF P92-501:1995	M1
HIMACS FR - 12mm	DIN 4102-1 EN 13501-1	B1 B-s1-d0

## Certificati HIMACS Exteria®



Fissato con inserti Keil e una struttura BWM, la facciata in HIMACS nella tonalità S728 Alpine White ha superato con successo i test ETA (European Technical Agreement).

# La tecnologia appropriata: HIMACS diventa Una facciata ventilata.

## Sezione trasversale della facciata retroventilata.

Se volete trarre benefici dalle straordinarie possibilità progettuali e dai vantaggi funzionali offerti da HIMACS e desiderate utilizzarlo come materiale per facciate, vi suggeriamo di progettare una facciata ventilata. Questo sistema molto comune separa le funzioni di isolamento termico e protezione dagli agenti atmosferici. Qui HIMACS sfrutta il suo speciale mix di proprietà rilevanti

che rende il materiale particolarmente indicato per l'impiego all'esterno. Per non parlare della tolleranza dimensionale, davvero sorprendente.

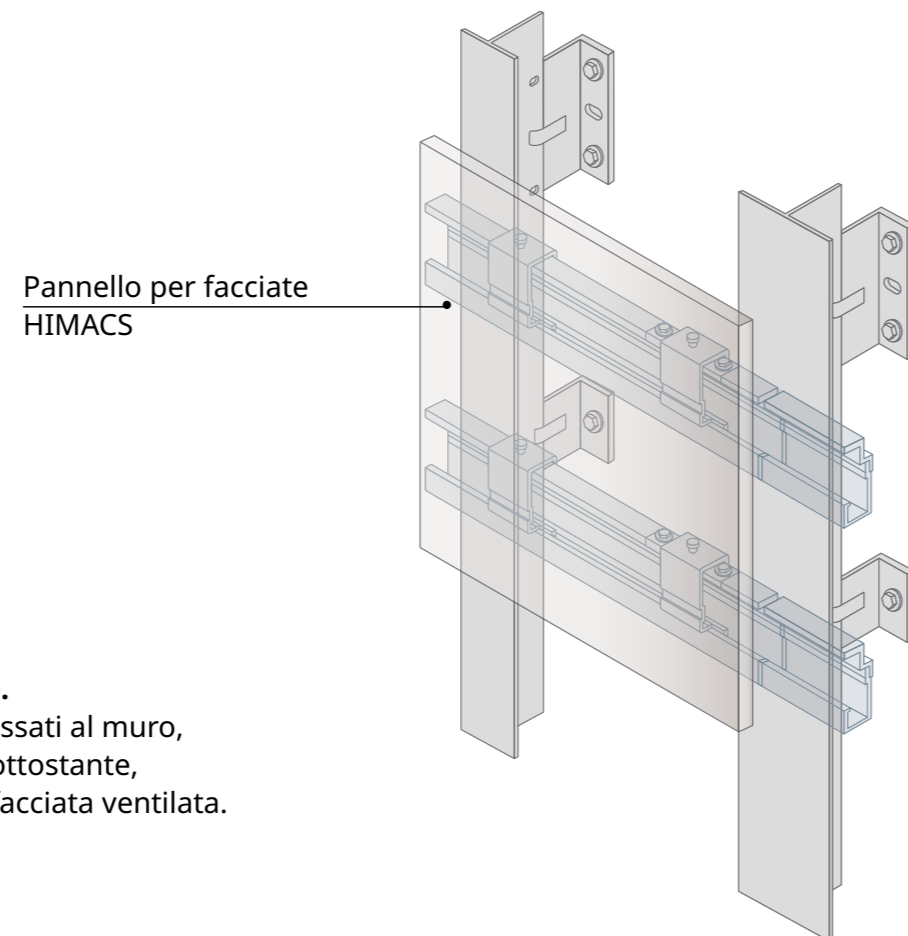

### La sottostruttura della parete.

I pannelli sono perfettamente fissati al muro, mentre la sezione trasversale sottostante, mostra come si costruisce una facciata ventilata.

### Semplici dettagli delle giunture.

HIMACS e la sottostruttura raccomandata permettono l'installazione di flashing e davanzali su tetti e pareti, facilmente e senza problemi, proprio come per l'intera facciata.

### Soffitta

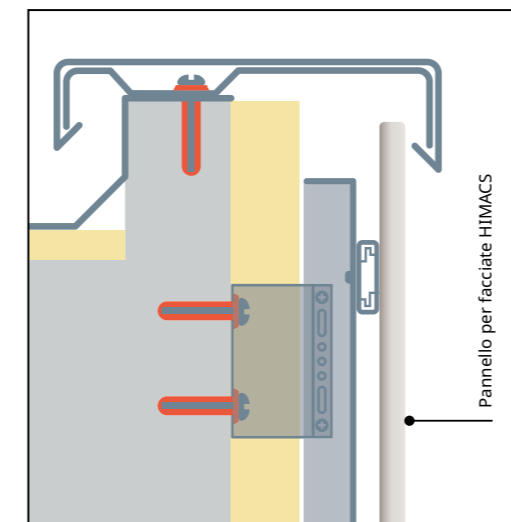

### Davanzale

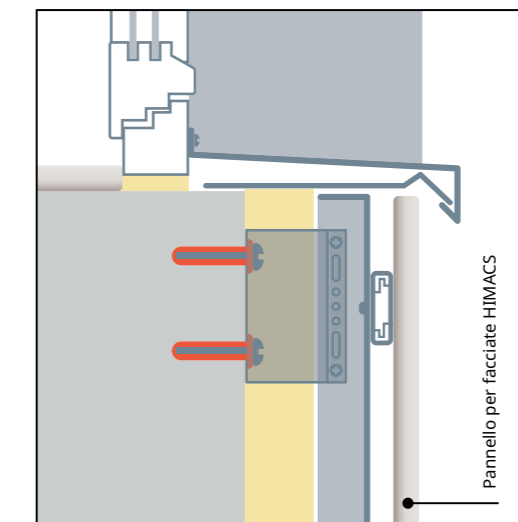

### Cantina

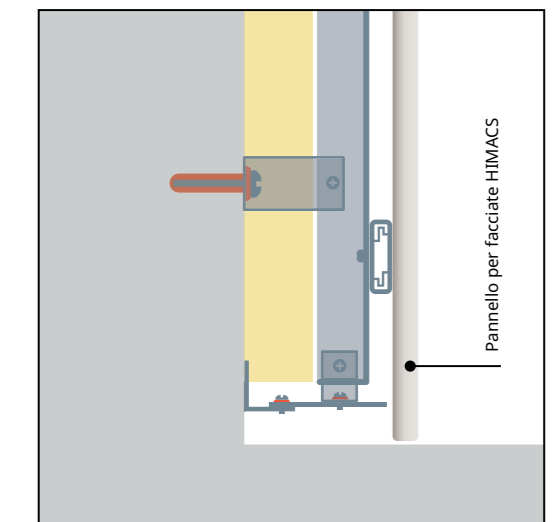

# Protezione perfetta contro tutti gli agenti esterni grazie alla facciata ventilata e di HIMACS.

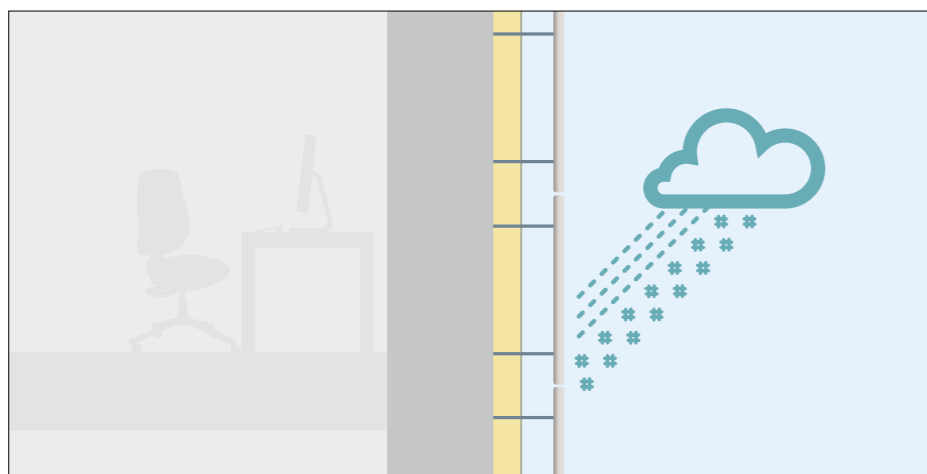

## Perfetta resistenza all'umidità

Grazie alla sua elevata resistenza all'umidità causata da pioggia, neve o condensa, HIMACS fornisce una protezione eccellente allo strato isolante dell'edificio. Inoltre l'eventuale umidità viene rimossa perfettamente per mezzo dell'intercapedine tra il pannello della facciata e il materiale isolante.

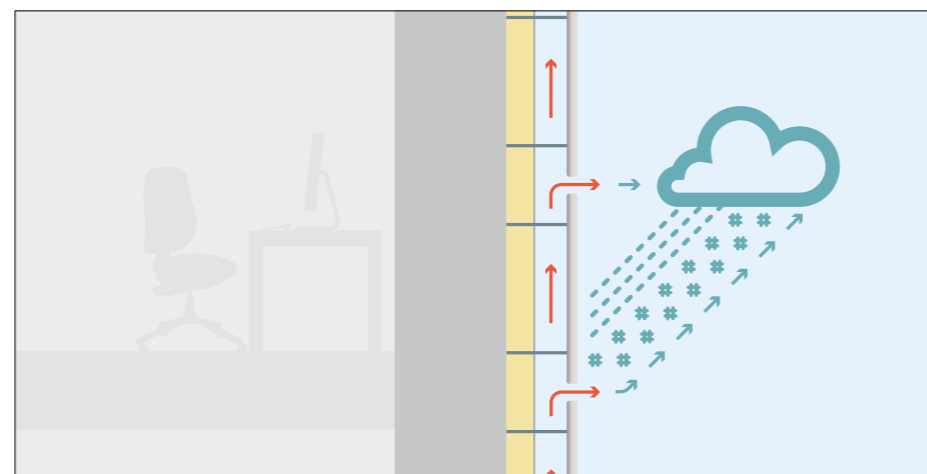

## Perfetta circolazione dell'aria

Insieme alla tecnologia dello schermo antipioggia ventilato, HIMACS garantisce una circolazione dell'aria indipendente dalle temperature. Questo metodo permette di rimuovere l'umidità da condensa e previene danni allo strato isolante.

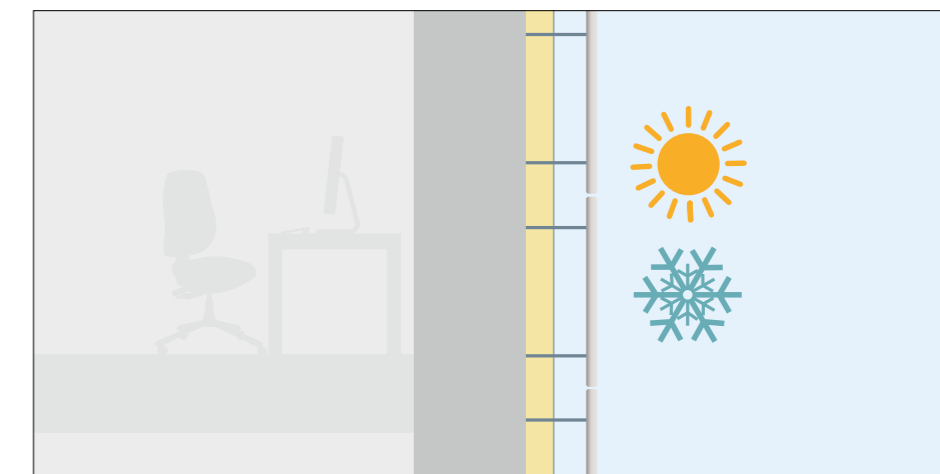

## Perfette proprietà isolanti

HIMACS resiste nello stesso modo sia al freddo che al caldo. Grazie a queste proprietà isolanti si ottengono risparmi energetici elevati.



## Perfetto isolamento acustico

I materiali per facciate HIMACS provvedono a un isolamento acustico ottimale riducendo significativamente il disturbo ambientale.

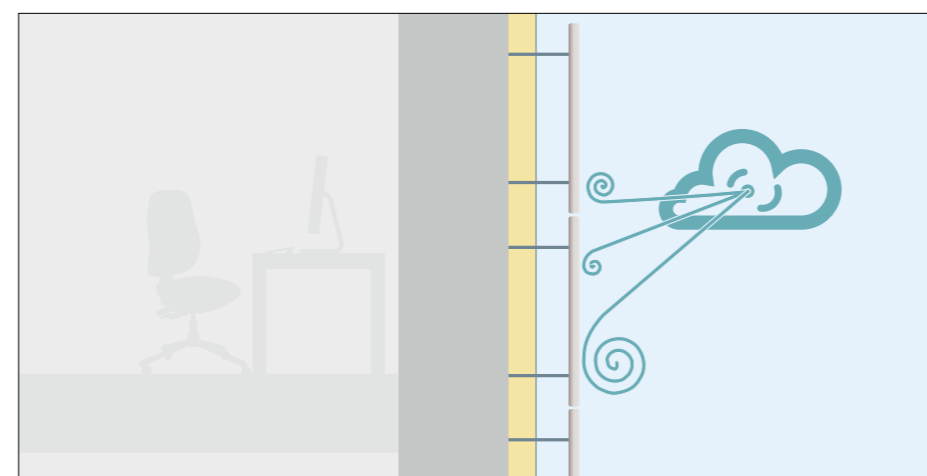

## Perfetta resistenza alla pressione del vento

Grazie ad una resistenza alla flessione e ad una rigidità assiale straordinariamente elevate, HIMACS è in grado di offrire un'eccellente resistenza alla pressione del vento.

## Il metodo ottimale per installare HIMACS sulle pareti.

Le sottostrutture regolabili in alluminio trovano impiego nell'allestimento professionale di elementi per facciate HIMACS. LX Hausys suggerisce l'utilizzo di prodotti dalla qualità comprovata quali quelli offerti dal sistema di installazione BWM.

Questi elementi vengono impiegati per ancorare le lastre di HIMACS alle pareti lasciando un'intercapedine di 20 mm fra esse e il materiale isolante: uno spazio perfetto per la vitale circo-

lazione dell'aria. In questo modo anche lo strato isolante stesso rimane ben saldo fra le parti in alluminio e la parete. In base alle condizioni dell'edificio, la sottostruttura risulta così in linea con gli specifici requisiti stabiliti dall'architetto.

I pannelli HIMACS vengono montati sulla sottostruttura in alluminio in modo che questa non sia visibile dall'esterno. Si raccomanda l'impiego di un ancorante invisibile, offerto dalla tecnologia di fissaggio KEIL.

Ancorante KEIL



Profondità dell'INTERCAPEDINE  
1,0-3,0 mm (con o senza strato elastico a sandwich)

Vite a testa esagonale con apposita  
rondella di sicurezza dentellata

Foro (ad es. esagonale o ad incastro)

Graffa singola o profilo

Pannello per facciate HIMACS

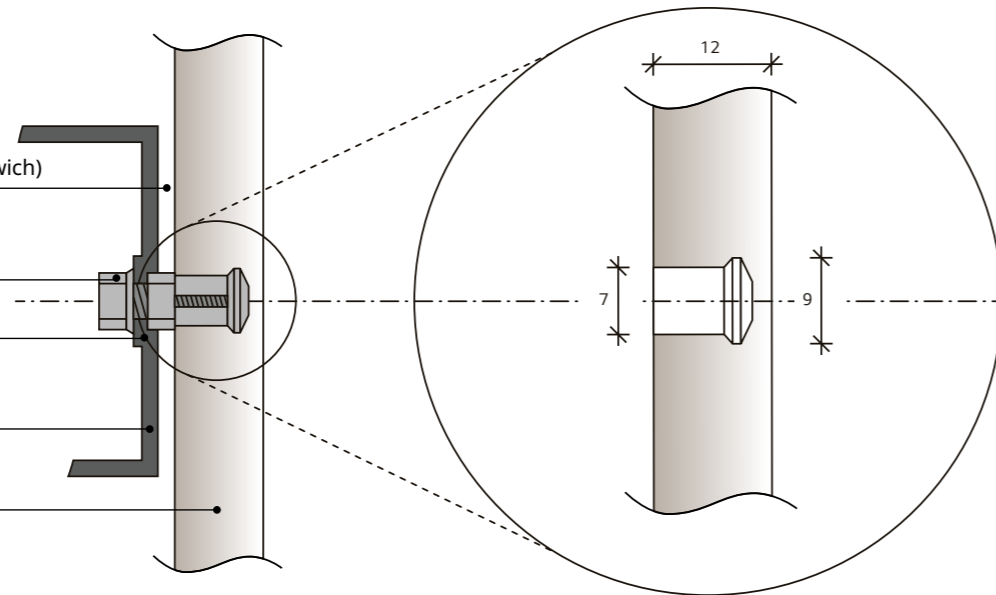

## Come congiungere i pannelli.

Esistono diversi metodi per la giunzione dei pannelli HIMACS all'interno di uno schermo anti-pioggia ventilato. Quelli illustrati qui sono richiesti per giunti di espansione di almeno 8-10 mm.

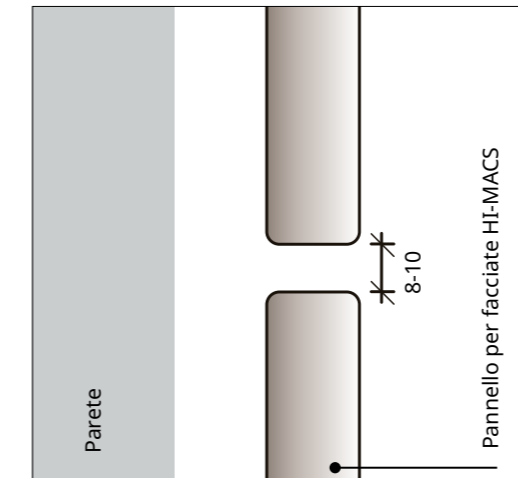

**Giunto aperto**  
senza sigillatura del retro

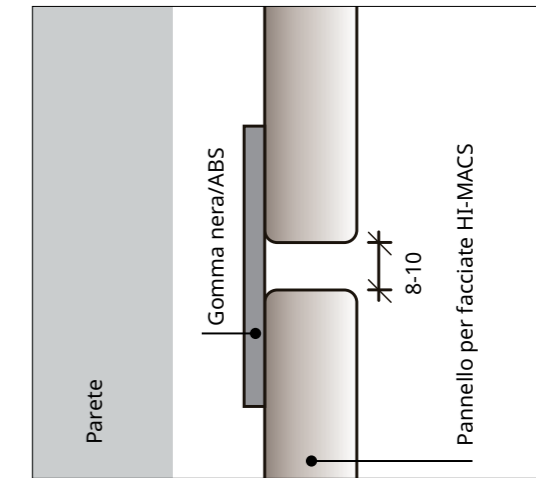

**Giunto aperto**  
con sigillatura del retro  
(gomma o ABS)

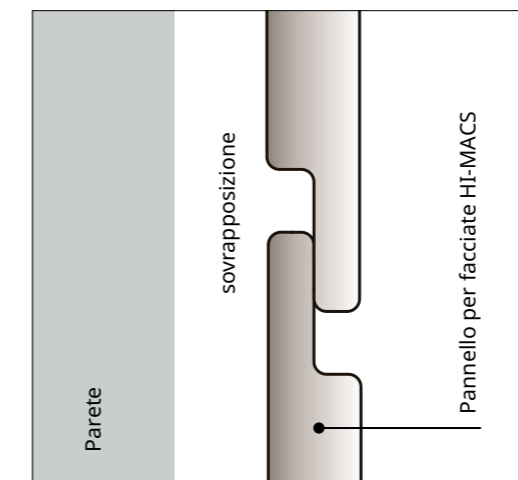

**Pannelli sovrapposti**

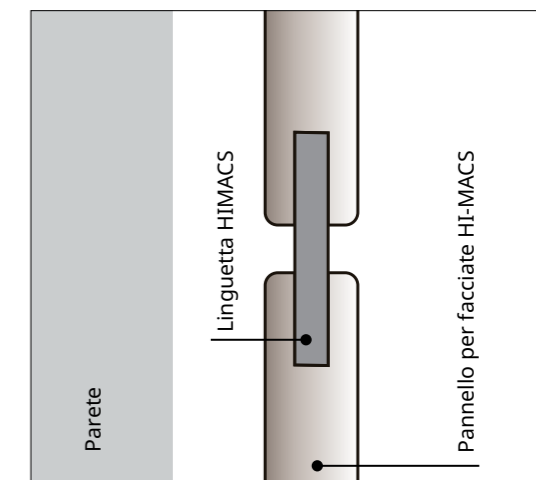

**Linguetta e giunti ad incastro**  
(linguetta realizzata in HIMACS)

# Saremo lieti di fornirvi ulteriori dettagli e informazioni.

HIMACS. The shape of your ideas

Sede centrale europea:  
LX Hausys Europe GmbH  
Lyoner Str. 15  
60528 Frankfurt am Main  
Germania  
himacseu@lxhausys.com

Per scoprire i contatti del più vicino referente  
sul vostro territorio, visitate il nostro sito.

[lxhausys.com/eu](https://lxhausys.com/eu)



HIMACS è un marchio registrato di LX Hausys. Tutti i nomi dei prodotti e marchi registrati sono marchi commerciali o marchi commerciali registrati spettanti ai rispettivi proprietari. Le informazioni contenute nella presente brochure sono da intendersi a mero scopo informativo e sono pertanto passibili di modifiche in qualsiasi momento senza previa notifica.

©2024. LX Hausys Europe GmbH. Tutti i diritti riservati.