

# HI·MACS

The shape of your ideas

## HIMACS für Fassaden

Solid Surface Material



# HIMACS. The shape of your ideas

Jeder Raum, jedes Objekt und jedes Gebäude, das jemals gebaut wurde, geht auf eine Kreation eines Architekten oder Designers zurück. Manche sind gut, manche sind großartig und manche einfach genial.

**Was werden Sie als Nächstes kreieren?**

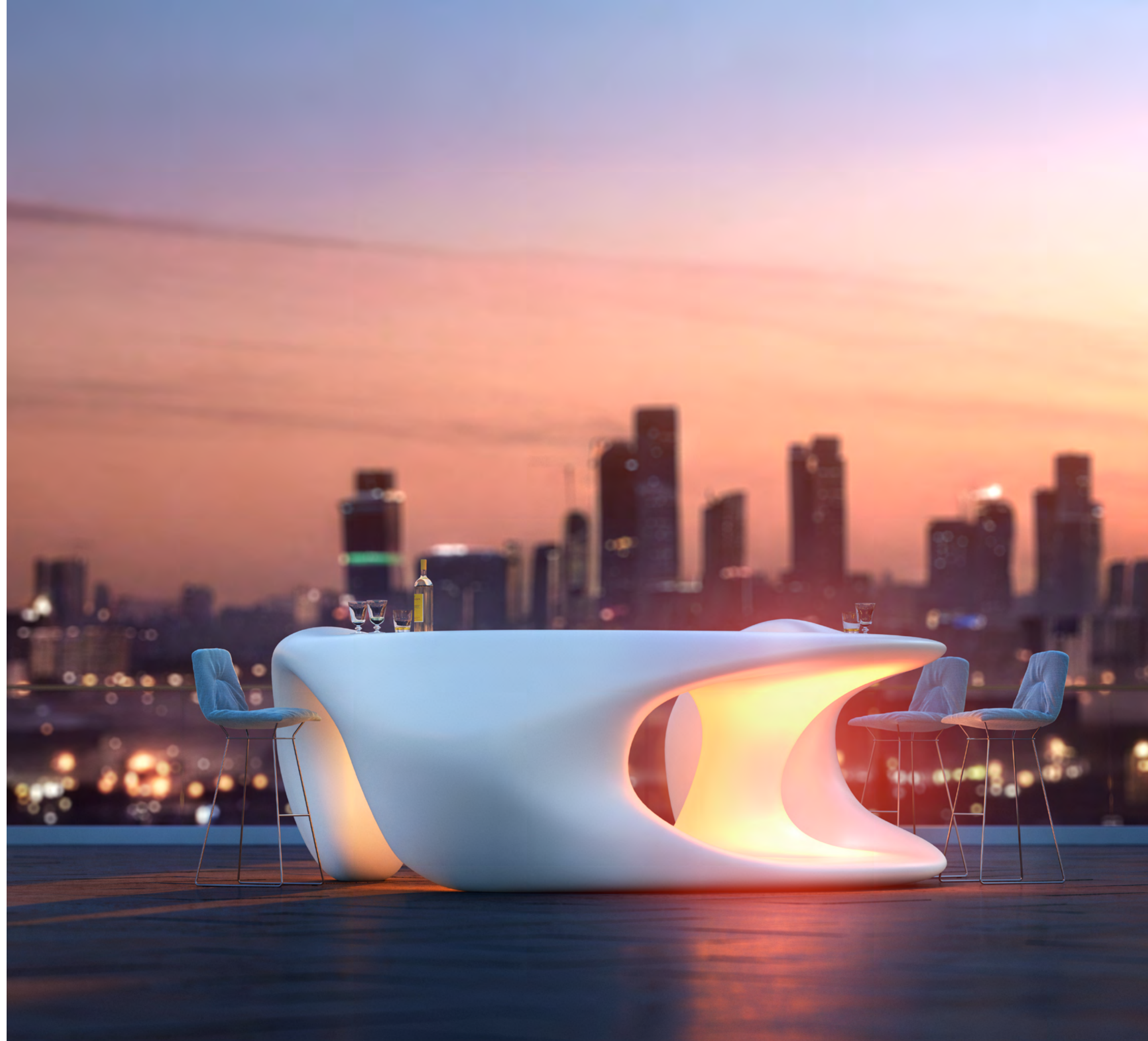



# Auf nach draußen.

Wenn Sie bereits zuvor mit HIMACS-Materialien gearbeitet haben, kennen Sie den Effekt: die eigene Idee und das kreative Material inspirieren sich gegenseitig und bringen weitere, noch bessere Ideen hervor. HIMACS verleiht nahezu jeder Ihrer Designideen Form. Die grenzenlosen Möglichkeiten und die herausragende Qualität von HIMACS lassen sich jetzt auch mit nach draußen nehmen: Nutzen Sie diesen Werkstoff mit all seinen Möglichkeiten nun auch für die Gestaltung von Fassaden.

Hochfunktionale und elegante Fassaden gefertigt aus HIMACS: hier der Farbton S728 Alpine White in Kombination mit KEIL-Inserts und einer BWM-Struktur, ausgestattet mit allen relevanten Europäischen Technischen Zulassungen (ETA).



Design: PAD Architectes for BERT 21 | Verarbeitung: LCCA | Foto: Mathieu Ducros



Design: Dipl.-Ing. Volker Wiese, Berlin - Kaden Klingbeil Architekten | Verarbeitung: Kiebitzberg GmbH & Co.KG - Klopfer Surfaces | Foto: Dirk Wilhelmy



Design: preiswerk marek architekten | Technik: 5D Engineering | Fotos: Uwe Roder

Fahrgäste, die mit dem Zug in Schwäbisch Gmünd ankommen, sind begeistert von der hellen, freundlichen Unterführung: die gesamten Wandflächen wurden mit HIMACS im Farbton Alpine White gestaltet. Geschwungene weiße Bänder aus Solid Surface Material mit Hintergrundbeleuchtung bedecken die Wände der Unterführung im Bahnhof Schwäbisch Gmünd und leiten die Reisenden zum Ausgang. Die herausragende Qualität von HIMACS macht es zum idealen Material für den Außeneinsatz.





# HIMACS bietet eindeutige Vorteile – auch im Vergleich zu anderen Mineralwerkstoffen:

## Spezialität Außenbereich

HIMACS-FR-Produkte wurden in den Hi-Tech-Laboren von LG speziell für Anwendungen in Außenbereichen entwickelt. Ihre UV-Beständigkeit übertrifft die von allen anderen Mineralwerkstoffen.

## Fire rating test

The HIMACS-FR-quality passed the fire rating test with far better results than any of the other solid surfaces: The achieved SBI test according to EN-13501-1 is the impressive proof of this.

## HIMACS-Farbsortiment für den Außenbereich

Auch die anderen 11 Farben des Sortiments für den Außeneinsatz haben im Hinblick auf die Feuerfestigkeit gute Ergebnisse erzielt. Das hervorragende Resultat: B1 – erlaubt die Anwendung in nahezu allen relevanten Bereichen.

## HIMACS ist ETA-zertifiziert

Mit KEIL-Inserts und einer BWM-Konstruktion befestigt, hat die HIMACS Fassade in S 728 – Alpine White erfolgreich die ETA-Tests (European Technical Agreement) bestanden.



Die HIMACS-Platten werden mit Hilfe eines Hinterschnittankers an einer Agraffe befestigt und in eine Unterkonstruktion aus Aluminium eingehängt. Horizontale und vertikale Fugen gleichen Temperaturschwankungen aus und garantieren die notwendige Hinterlüftung der Wand.

Design: preiswerk marek architekten | Technik: 5D Engineering | Foto: Uwe Roder

# Die herausragende Qualität von HIMACS kommt bei Außenanwendungen noch besser zum tragen:

## Einfache Verformung

Organisch geformte dreidimensionale Fassadengestaltung dank der thermischen Formbarkeit des Materials.

## Transparenz

Spektakuläre Licht- und Oberflächeneffekte durch Hinterfräsung und Hinterleuchtung.

## Hohe Widerstandskraft

HIMACS-Fassadenfarben sind beständig gegen Feuchtigkeit, UV-Strahlung oder Temperaturschwankungen dank des homogenen, nicht-porösen Materials und anderer vorteilhafter Eigenschaften.

## Einfache Pflege

Dank der einfach zu reinigenden und zu pflegenden Oberfläche bleiben die Funktionalität und die Optik über viele Jahre perfekt erhalten (selbst Beschädigungen durch Graffiti können spurlos beseitigt werden).

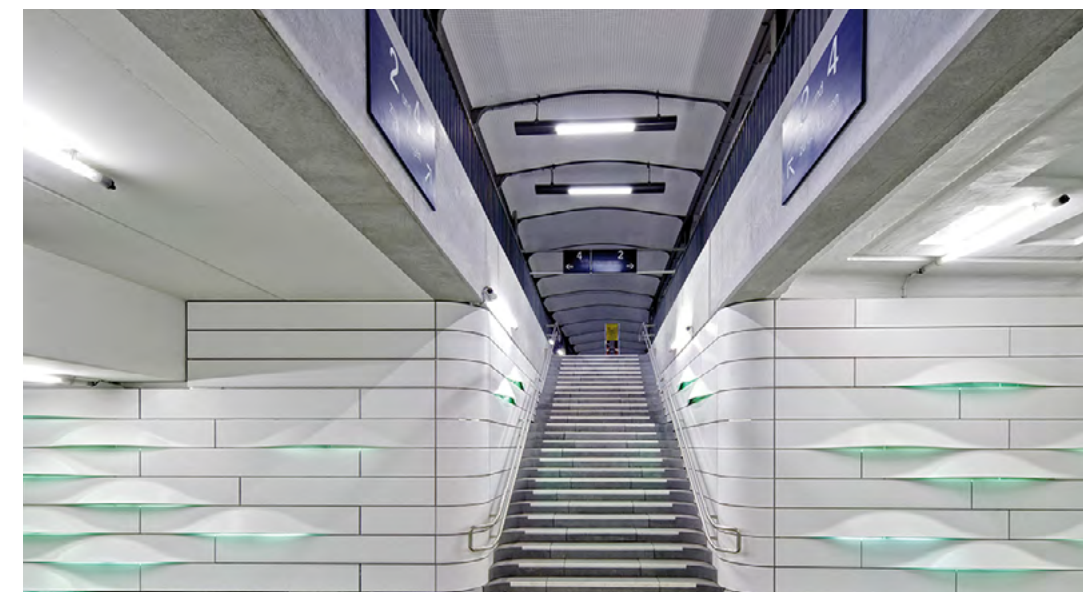

Design: preiswerk marek architekten | Technik: 5D Engineering | Foto: Uwe Roder

Das widerstandsfähige Material ist durch seine glatte und porenfreie Oberfläche ideal im Außenbereich, da es auch eventuellem Vandalismus standhält.



# Das Haus, das mit dem Licht spielt.

HIMACS hat eine beinahe sinnlichen Umgang mit Licht: Speziell im Einsatz als Fassade macht das den Werkstoff aus ästhetischer Sicht hochinteressant. Das Licht wird je nach Stärke und Einfallswinkel, aufgenommen oder reflektiert und lässt das Sokcho Housing in Alpine White Projekt beinahe mystisch „scheinen“.



Die auf den ersten Blick sehr einfache Silhouette dieses Hauses stellt für Architekten und Verarbeiter gleichermaßen eine große Herausforderung dar: die ineinander geschobenen Kuben – teilweise mit nahtlosen Flächen, teilweise mit markanten Trennfugen designed – sind alle aus HIMACS gefertigt.

Design: Woo-jin, LIM AEV Architectures, aev-architectures.com | Fotos: AEV Architectures





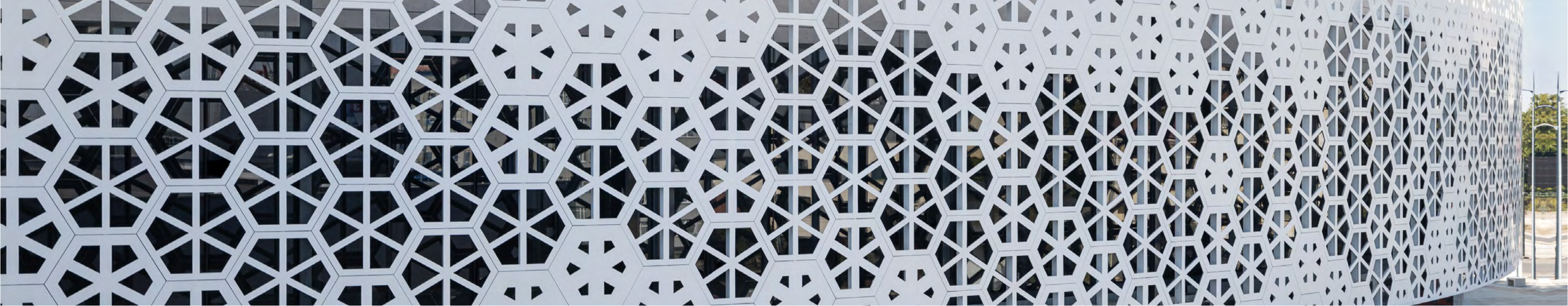

# Und draussen leuchten die Sterne

Diese wunderschöne Fassade eines Sporthallenkomplexes misst stolze 2.100 Quadratmeter. Aufgrund seiner Ästhetik und der zertifizierten Feuerbeständigkeit gewann HIMACS die Wahl. HIMACS wurde erfolgreich zahlreichen Feuerbeständigkeitstests unterzogen und wurde mit dem NRO-Zertifikat (Non Spreading Fire) der polnischen Brandprüfstelle ITB ausgezeichnet. Damit ist es eines der wenigen festen Oberflächenmaterialien, die in Polen für die Verwendung in Außenfassaden zugelassen sind.

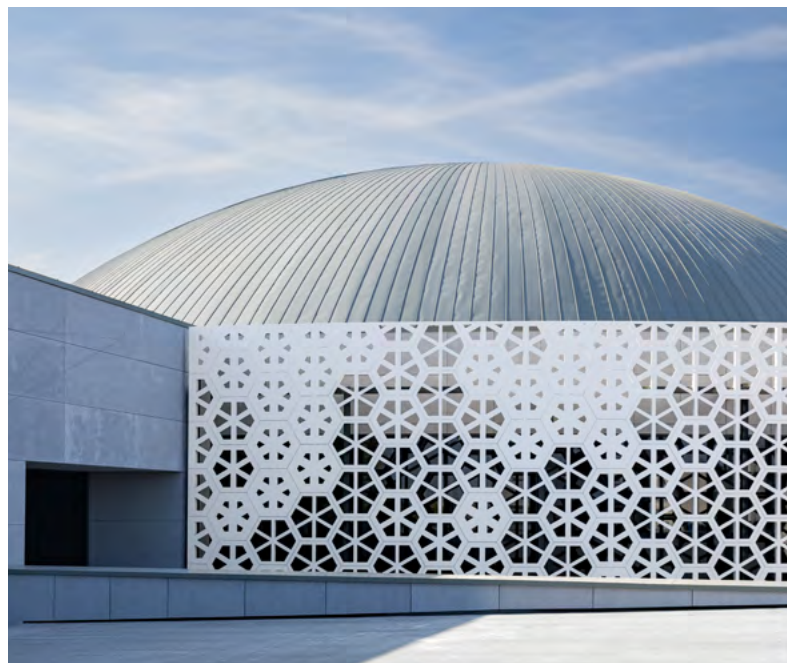

Design: Dorota Szymaniak - Urban | Hersteller: Studio Reklamny Euromet |  
Fotos: Calth Graz, Hubert de Jakusz-Gostomski



Dank moderner CNC-Frästechnik konnten alle Fassadenelemente individuell gestaltet werden. Die Dehnungsfuge, ein notwendiger Bestandteil der Fassade, wird so zum coolen Gestaltungselement.

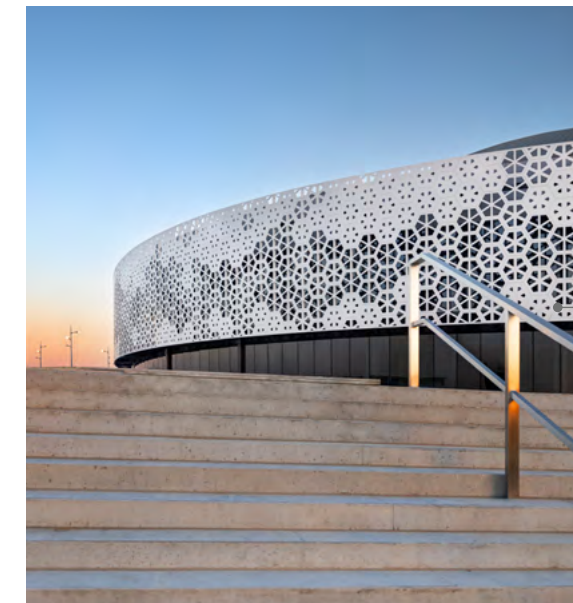

Das geometrische Wabenmuster vermittelt zugleich Transparenz und Solidität.



# Wenn die Fassade eine Geschichte erzählt.

Das Wohnhaus ist eine Hommage an Konstantin Biebl, einen prominenten tschechischen Dichter. An ihn erinnert die liebevoll gestaltete Fassade. Großartig, wenn ein Werkstoff kreative Ideen und deren perfekte Umsetzung geradezu herausfordert.



Präzises Fräsen, effektvolles Hinterleuchten, fast unsichtbare Montagetechnik und die Robustheit einer Innenstadt-Fassade: HIMACS bietet all das in einem.

Design: P6PA+Architects, s.r.o., p6pa.cz, Martin Klejna, Javier Navas Fabregat | Fertigung: Duolit s.r.o., Atlas Group s.r.o., Dřevovýroba Podzimek s.r.o. | Foto: Miguel Alonso







Design: Pierre Guidoni, Jean Rogliano | Fertigung: Menuiserie Bareau, Frankreich | HIMACS Lieferant: Mobilstrat, Frankreich | Fotos: Mathieu Ducros

# Wie von einer Meeresbrise geformt.

Diese hochmoderne Villa an der französischen Riviera erinnert an eine Superyacht: Mit der markanten Reling, unterschiedlich großen Bullaugen aus HIMACS und vor allem der abgerundeten wind- und wetterfesten Fassade aus dem gleichen Hightech-Werkstoff nimmt das beeindruckende Gebäude die Impulse seines maritimen Standorts, oberhalb von Cannes gekonnt auf.

Innen wie außen dominiert der Werkstoff HIMACS. Der Grund: die große Widerstandskraft gegen Wind, Wetter, UV-Einstrahlung und sonstige Einflüsse sowie die maximale Verarbeitungs-Qualität haben die Verarbeiter und Architekten überzeugt..





# Empfang mit großer Geste.

Formal wirkt die Dachskulptur leicht und schwebend. De facto wurde die beeindruckende Dach-Wand-Konstruktion aus mehr als 100 großformatigen HIMACS-Platten fugenlos zusammengefügt. In Kombination mit der Unterkonstruktion aus Holz und Stahl entsteht ein ästhetisches, aber auch statisches Meisterwerk.



Design: Querkopf Architekten GmbH, Wasfy Taha, Fionn Mögel, Deutschland, querkopf-architekten.de | Fertigung: Likoo / Betriebsgesellschaft GmbH, Deutschland, likoo.de | Foto: Dominik Reipka Fotograf



Die Empfangshalle öffnet sich durch die großen Fenster nach außen. Im Innenraum schaffen die lichtdurchstrahlte Decke und der Empfangstresen aus HIMACS die Verbindung zur Außenfassade aus dem gleichen Material.



# HIMACS bietet neue Effekte bei Tag und bei Nacht.

Diese beeindruckende Toreinfassung steht an einer quirligen Straße im Herzen Berlins. Die Außenseite des Tors ist komplett mit HIMACS-Material verkleidet. Das Material setzt sich – durchgängig in elegantem Weiss gestaltet – bis in den Innenraum fort und schafft so eine visuelle Verbindung von draußen und drinnen.

Während die hohe Widerstandskraft und die variantenreichen optischen Möglichkeiten im Außeneinsatz punkten, sind es hier die Details der Verarbeitung, die für HIMACS im Innenausbau sprechen: so ist die Adresse hier z.B. genauso effektiv eingegräst wie ein markantes Muster aus Punkten. Dank einer exklusiven Technologie, der thermischen Aushärtung, kann HIMACS sehr effizient bearbeitet und gefräst werden.

Das besondere Highlight wird jedoch erst nachts sichtbar: Das gesamte Tor ist mit modernster LED-Technik ausgestattet, die tagsüber unsichtbar ist. Grafische Muster oder Buchstaben können auf die HIMACS-Oberfläche projiziert werden und verwandeln die schlichte Installation in eine dynamische Bühne für Lichtdesign.



Tagsüber verbirgt sich die Lichttechnik unsichtbar und geschützt hinter der soliden HIMACS-Oberfläche.



Kunden und Passanten des Bürogebäudes sind begeistert von den auf der Fassade sichtbaren animierten Mustern, im Winter sind das z.B. Schneeflocken.



Außen effektiv bespielt, innen mit markantem Punkt-Design und mit CNC-Technik eingegräster Schrift.



Dass hier HIMACS zum Einsatz kam, ist der Tatsache zu verdanken, dass man mit diesem Material perfekt „weiche“ Formen, z.B. abgerundete Ecken gestalten kann.



# Keine Standard-Fassade. Grenzenlose Gestaltungsmöglichkeiten.

HIMACS ist ETA-zertifiziert, thermisch verformbar, multifunktional, extrem beständig und porenfrei. Der Mineralwerkstoff ermöglicht die Realisierung dieser ungewöhnlichen Fassade, die auch den anspruchsvollen Weltmarktführers im Segelbootbau komplett begeistert und überzeugt hat.

Über die ästhetische Wirkung des Designs – inspiriert durch Fischernetze –, entsteht durch die Abbildung des Bénéteau Firmenlogos und die Gestaltung einer Welle ein weiterer nützlicher Effekt: weil mehr als die Hälfte der Fassade perforiert ist, gelangt genügend Licht durch die erreichte Transparenz ins Gebäudeinnere. Zudem kann die im Gebäude durch Sonneneinwirkung entstehende Wärme reguliert werden.



Design: PAD Architectes for BERRI 21 | Verarbeitung: LCCA | Foto: Mathieu Ducros





# Die Zukunft gestalten. Im Einklang mit der Umgebung.

Zahlreiche internationale Zertifikate belegen, dass HIMACS auch in ökologischer Hinsicht die richtige Wahl ist. Alle HIMACS Produkte werden ausnahmslos in Einklang mit der Umweltnorm ISO 14001 hergestellt.

Wenn Sie sich diesem wunderschönen geradlinigen Gebäude nähern, können Sie kaum glauben, dass es vor allem die ökologischen und nachhaltigen Aspekte des Materials waren, die die Bauherren von HIMACS überzeugt haben. Neben den eindrucksvollen ästhetischen Qualitäten war es zudem auch die großartige Haptik, die für die Entscheidung maßgeblich war. Über die beeindruckenden ästhetischen Eigenschaften hinaus war auch die angenehme Haptik des Materials ausschlaggebend für diese Wahl.



Design: Dipl.-Ing. Volker Wiese, Berlin - Kaden Klingbell Architekten | Verarbeitung: Klebitzberg GmbH & Co.KG - Kloepper Surfaces | Foto: Dirk Wilhelmy



Der Architekt und Bauunternehmer Volker Wiese hat seine persönliche Vorstellung von einem Traumhaus eindrucksvoll im Bauhaus-Stil verwirklicht. Die mit HIMACS verkleidete Fassade schützt einerseits die Privatsphäre von außen und schirmt andererseits durch zwei Gebäudeflügel den herrlichen Garten ab.

Volker Wiese hat sich als Naturliebhaber für die Verkleidung seiner Außenwände für Mineralwerkstoff entschieden weil alle Materialien, die in dieser energieeffizienten Konstruktion verwendet werden, nachhaltig sind.



# HIMACS passt sich jedem Stil an.

Einen modernen Neubau perfekt in ein historisches Umfeld zu integrieren, verlangt Erfahrung und Fingerspitzengefühl auf allen Ebenen. Der Neubau des Architekten Florian Köhler in Hamburg-Ottensen nimmt beispielsweise die Fassadengliederung durch Stuckgesimse auf, die dort schon beim Baubestand zu finden ist. Hier wurde diese Optik durch HIMACS-Fassadenplatten erreicht.



In Anlehnung an die glatten, strahlend weißen Putzflächen der historischen Gebäude wählten die Architekten hier glänzend weiße, lichtreflektierende Fassadenplatten aus dem Werkstoff HIMACS in „Alpine White“, die der dynamisch geformten Fläche eine besondere Tiefenwirkung verleihen.



Design: Köhler Architekten | Verarbeitung: Peter Knapp Dach und Fassadentechnik GmbH, Abalit Elementos Moldeados, Peter Grube | Foto: Nikolaus Herrmann





# Ein vielseitiger Werkstoff für ideenreiches Design.

In diesem modernen Gebäude in Assen, Niederlande, ist der Sitz der Erdölgesellschaft NAM (Nederlandse Aardolie Maatschappij). Der Empfangsbereich wurde innen und außen fast ausschließlich mit HIMACS gestaltet. Ein Highlight: das hinterleuchtete Unternehmenslogo auf der Außenfassade.



Der Entwurf dieses Empfangsbereichs kommt vom Architekturbüro kwint architecten: Die HIMACS-Wandflächen verbinden Außen- und Innenbereich gekonnt und führen den Besucher schließlich zur Empfangstheke, die ebenfalls aus HIMACS gefertigt wurde. Die Trennwand im Innenbereich ist zudem effektiv hinterleuchtet und zeigt ein dreidimensionales Muster, das Elemente des Corporate Designs des Unternehmens aufnimmt. Wie schön, wenn Kunde und Architekt das gleiche Verständnis von Qualität haben.



Design: Kwint architecten | Verarbeitung: Bouwborg -Harryvan b.v. | Foto: Gerard van Beck



HIMACS wurde auch für die Fensterumrandungen eingesetzt: aus Wänden und Mobiliar entsteht so eine monolithische Einheit, dank derer der neue Anbau nahtlos mit der bestehenden Architektur verschmilzt.



# Überzeugt drinnen ...

## Im Innenraum öffentlicher Gebäude.

Für öffentliche Räume gelten sehr hohe Anforderungen. HIMACS wird regelmäßig allen entsprechenden Produktprüfungen unterzogen und besitzt alle erforderlichen Zertifikate, um diesen hohen Qualitätsanforderungen gerecht zu werden. In diesem Swimming Pool mitten im 19. Bezirk in Paris wurde HIMACS an vielen Stellen eingesetzt. Dieses innovative Projekt

liefert einen neuen Beweis für die Vielseitigkeit und herausragende Qualität dieses Solid Surface-Werkstoffs: Die optimale Maßtoleranz von HIMACS ist äußerst wichtig, um ein perfekt gearbeitetes Ergebnis zu erzielen, insbesondere bei diesem anspruchsvollen Schwimmbad-Projekt mit großen, bündig montierten Wandplatten.



Design: Yonseux Architectes | Verarbeitung: ASKA Interior | Foto: Alexandra Mocanu

# ... und draußen.

## Plötzlich hat auch ein Gebäude haptische Eigenschaften.

Wie aus einem Guss wirken diese weißen Elemente: alle Fenstereinrahmungen und einige Wandelemente wurden in HIMACS ausgeführt und heben die Wertigkeit des Gebäudes erheblich. Vor allem der untere Bereich der Fassade ist in Griffhöhe zu den Passanten: schön, wenn ein Betrachter „mit den Händen schaut“ und die perfekte Haptik der Materials spüren kann.



Design: SchröderArchitekten | Verarbeitung: Kiebitzberg Möbelwerkstätten – Klöpfer Surfaces | Foto: Dipl. Ing. Arch. F. Aussieker





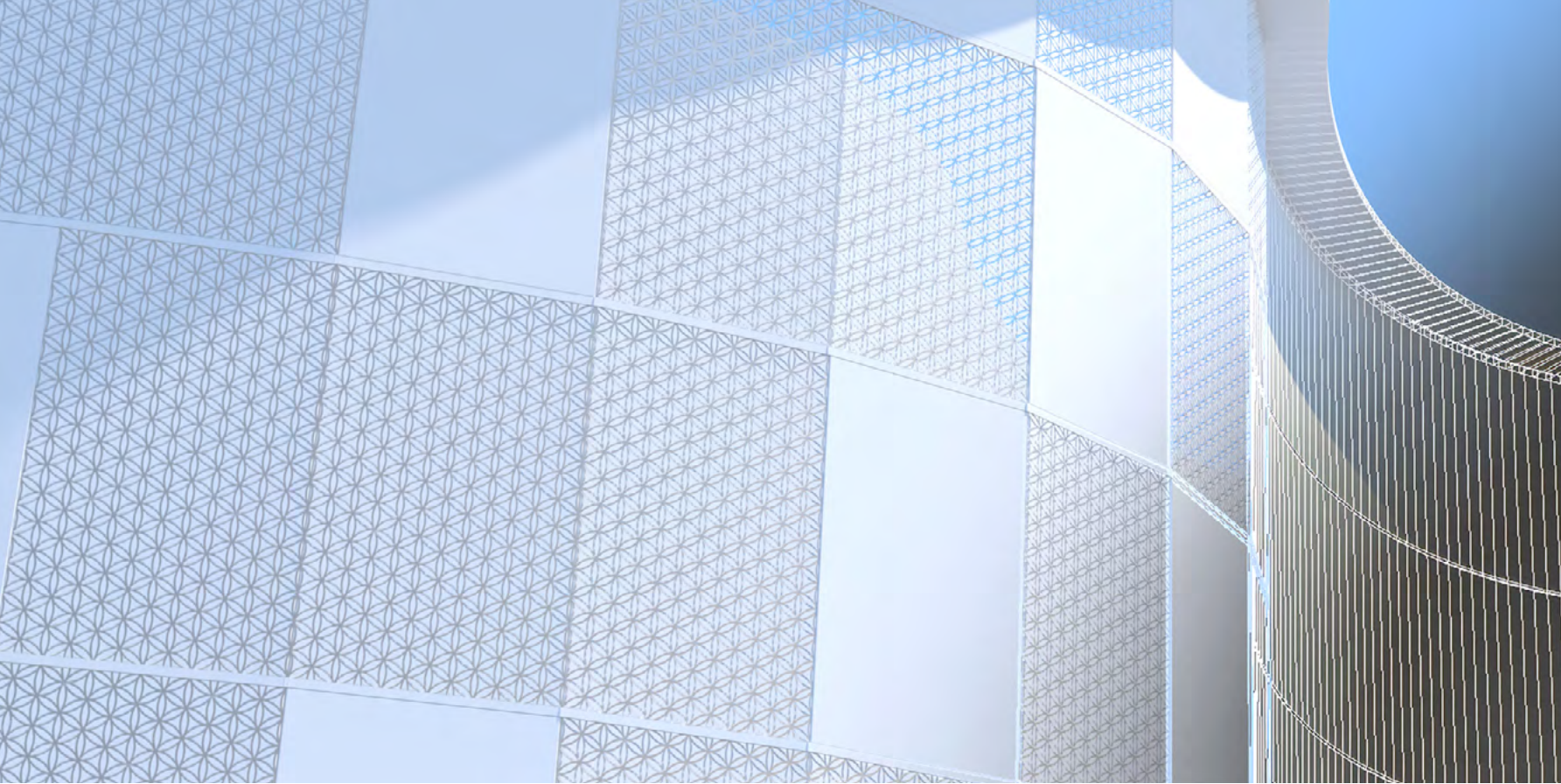

## Mit HIMACS Exteria® macht es noch mehr Spaß, draußen unterwegs zu sein.

Aus HIMACS werden schon viele Jahre lang spektakuläre Fassaden auf der ganzen Welt gefertigt. Die Vorteile des Produkts werden dabei oft gekonnt in Szene gesetzt: Hinterfräsungen mit Schriftzügen und Exemplare mit Firmenlogos werden mit beeindruckenden Lichteffekten und kurvigen Designs kombiniert. Und jedes hervorragende Design dient als Inspirationsquelle für den nächsten großen Fortschritt. Gemeinsam können wir nun einen Schritt weiter gehen. Mit HIMACS Exteria® bietet LX Hausys völlig neue Möglichkeiten für den Außenbereich.



- **HIMACS-FR – Geringe Entflammbarkeit:** S728 (Alpine White) ist die FR-Formulierung, die seit vielen Jahren eine hohe Feuerbeständigkeit bietet, welche durch die Europäische Technische Bewertung (ETA) bescheinigt wird.
- **HIMACS UV+:** S828 (Alpine White) ist die neue Formulierung für den Außenbereich, die eine höhere UV-Beständigkeit bietet, was besonders wichtig ist, wenn die Fassade starkem Sonnenlicht ausgesetzt ist.
- Alle Farben, die mit einem Sonnensymbol gekennzeichnet sind, können ebenfalls im Freien verwendet werden.



Design: Woo-jin, LIM AEV Architectures | Foto: AEV Architectures



# Wählen Sie die Outdoor-Experten.

In Europa bestehen aus gutem Grund strenge Vorschriften für Materialverhalten, insbesondere für die Feuerfestigkeit der verwendeten Materialien. Dies gilt für viele Bereiche innerhalb eines Gebäudes, aber ebenso für die Fassade: nur sehr wenige Materialien qualifizieren sich aufgrund dieser strengen Anforderungen für die Anwendung in sicherheitsrelevanten Bereichen.

Das HIMACS-Produktsortiment für den Außenbereich bietet eine Auswahl an attraktiven Farbtönen, vor allem aber maximale Sicherheit für Planer, Hersteller und Bauherrn – und nicht zuletzt für die Bewohner des Gebäudes.

Alle Farben des HIMACS Fassadensortiments haben zum Beispiel die Klassifizierung B-s1-d0 SBI (Single Burning Item) gemäß der Norm EN ISO 13501 erhalten, zudem die deutsche Klassifizierung B1 gemäß der Norm DIN 4102-1 und die Klassifizierung M1 gemäß der französischen Norm NF P92-501.

## Garantie

HIMACS gewährt 10 Jahre Garantie auf die UV-Beständigkeit der Farben. Auf matten Oberflächen beträgt der Glanzverlust unter 40 %. 10 Jahre Garantie auf das Ausbleichen der Farbe, und 20 Jahre auf das Abpellen, Aufquellen oder die Delamination des Materials. Die Garantiezeit beginnt ab dem Installationsdatum und ist nur für das Plattenmaterial gültig. Klebstoffe sind von der Garantie ausgeschlossen. Die Garantiebedingungen beruhen auf praktischen Erfahrungen und kontinuierlich durchgeführten Tests in unabhängigen Labors. Mehr Informationen finden Sie unter [lxhausys.com/en](https://www.lxhausys.com/en).

## Große UV-Beständigkeit.

Hier kommt die Qualität des Werkstoffs HIMACS voll zur Geltung: Einige Farben verfügen über die UV-Klassifizierung Delta E2, E5 und andere über Delta E15 für einen Zeitraum von 10 Jahren.

# HIMACS Exteria®

Klicken Sie hier und entdecken Sie unser gesamtes Farbsortiment auf [lxhausys.com/eu](https://www.lxhausys.com/eu)

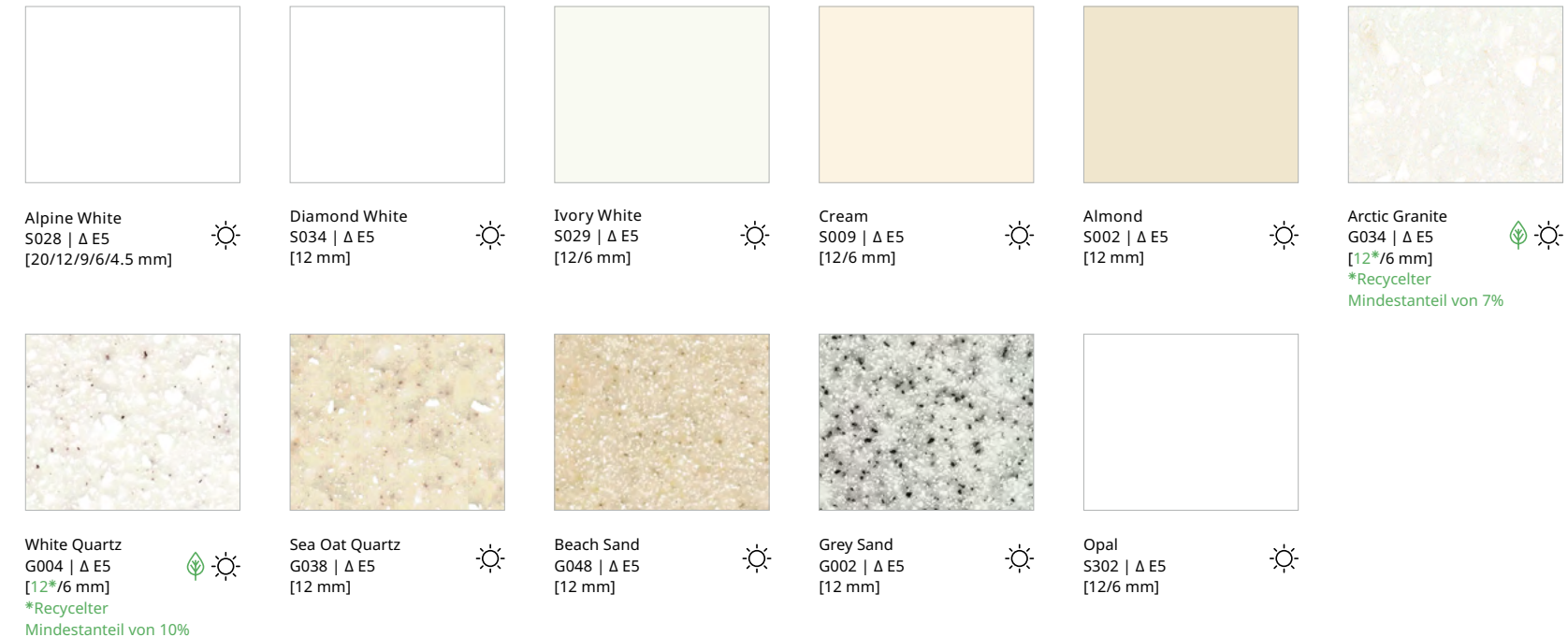

Unsere Anwendungsingenieure empfehlen die Verwendung von HIMACS-Platten mit einer Stärke von 12 mm für Fassadenkonstruktionen. Entdecken Sie das aktuellste Farbangebot für Outdoor-Anwendungen unter [lxhausys.com/eu](https://www.lxhausys.com/eu).

## HIMACS Alpine White für spezielle Anwendungen

### HIMACS-FR – Geringe Entflammbarkeit

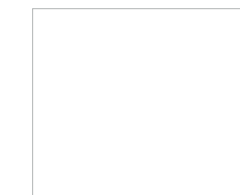

Alpine White S728 | Δ E5 [12 mm]

Die spezifische Zusammensetzung von HIMACS-FR hat zu der Brandschutzklassifizierung „B-s1-d0“ gemäß EN 13501 (Prüfverfahren Single Burning Item – SBI) geführt. Mit KEIL-Inserts und einer BWM-Konstruktion befestigt, hat die HIMACS Fassade in FR S728 CE MED Alpine White erfolgreich die Tests hinsichtlich ihrer Europäischen Technischen Zulassung (ETZ) bestanden.

### HIMACS UV+ – Bessere UV-Beständigkeit

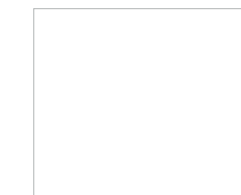

Alpine White S828 | Δ E2 [12 mm]

### HIMACS Ultra-Thermoforming

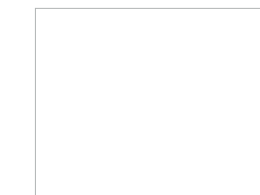

Alpine White S928 [12\* mm] \*Recycler Mindestanteil von 8%

🌿 Zertifizierter Gehalt an recycelten Vorverbraucher-Inhalten.

\* Der SCS-zertifizierte Pre-Consumer-Recyclinganteil gilt ausschließlich für die gekennzeichnete Stärke.



# Hochwertige Materialqualität sorgt für hohe Beständigkeit im Außeneinsatz.

## Technische Eigenschaften

SPEZIFIKATION		ERGEBNIS	EINHEIT	TESTMETHODE
Biege-E-Modul	Ef	8900	MPa	DIN EN ISO 178
Biegefestigkeit	$\sigma_{fm}$	76,9	MPa	DIN EN ISO 178
Bruchdehnung	$\epsilon_{fm}$	1,01	%	DIN EN ISO 178
Widerstand		> 1 x 10 <sup>12</sup>	$\Omega$	EN61340-5-1 DIN IEC 61340-4-1
Koeffizient für Diffusionswiderstand	$\mu$	1807		DIN EN ISO 12572
Dichte		1,71	g/cm <sup>3</sup>	ISO 1183
Wärmeleitung	$\lambda_{10tr}$	0,636	W/mK	DIN EN 12664
Widerstand gegen Wärmeisolierung	R	0,048	m <sup>2</sup> K/W	DIN EN 12664
Koeffizient für Wärmeausdehnung	$\alpha$	0,048	mm/mK	prEN 14581
Koeffizient für lineare Dehnung		max. 48 x 10 <sup>-6</sup>	m/°C	
Reißfestigkeit	$\sigma_{fm}$	32,7	MPa	DIN EN 527
Wasserabsorbtion		< 0,1	%	DIN EN 438 – part 12
SBI-Brandverhalten*		B - s1 - d0		DIN 13501

\* Für HIMACS FR S728 Alpine White, mit Unterkonstruktion und Isolierung getestet.

## Feuerfestigkeit

BETROFFENES PRODUKT	TESTMETHODE	ERGEBNIS
HIMACS FR - 12mm	DIN EN 13501-1, SBI	B-s1-d0
HIMACS FR - 12mm	NF P92-501:1995	M1
HIMACS FR - 12mm	DIN 4102-1 EN 13501-1	B1 B-s1-d0

## HIMACS Exteria® Zertifikate



Mit Keil-Inserts und einer BWM-Konstruktion befestigt, hat die HIMACS Fassade in S728 – Alpine White erfolgreich die ETA-Tests bestanden (European Technical Agreement). Aufgrund der FR-Formel der neuen Generation ist HIMACS heute das einzige Solid-Surface-Material, das diese Zertifizierung für sich beanspruchen kann.



# Die richtige Technik: HIMACS als vorgehängte, hinterlüftete Fassade.

## Die hinterlüftete Fassade im Querschnitt.

Wer die großartigen Gestaltungsmöglichkeiten und die funktionalen Vorteile von HIMACS als Fassadenmaterial nutzen möchte, plant eine vorgehängte und hinterlüftete Fassade. Bei dieser sehr gebräuchlichen Ausführungsvariante werden Wärmedämmung und Wetterschutz funktional getrennt. Hier kommt HIMACS der spezielle Mix relevanter Eigenschaften zu Gute, die

das Material geradezu prädestinieren auch draußen eingesetzt zu werden. Die perfekte Maßtoleranz von HIMACS ist ein weiteres Verkaufsargument für diesen Werkstoff.

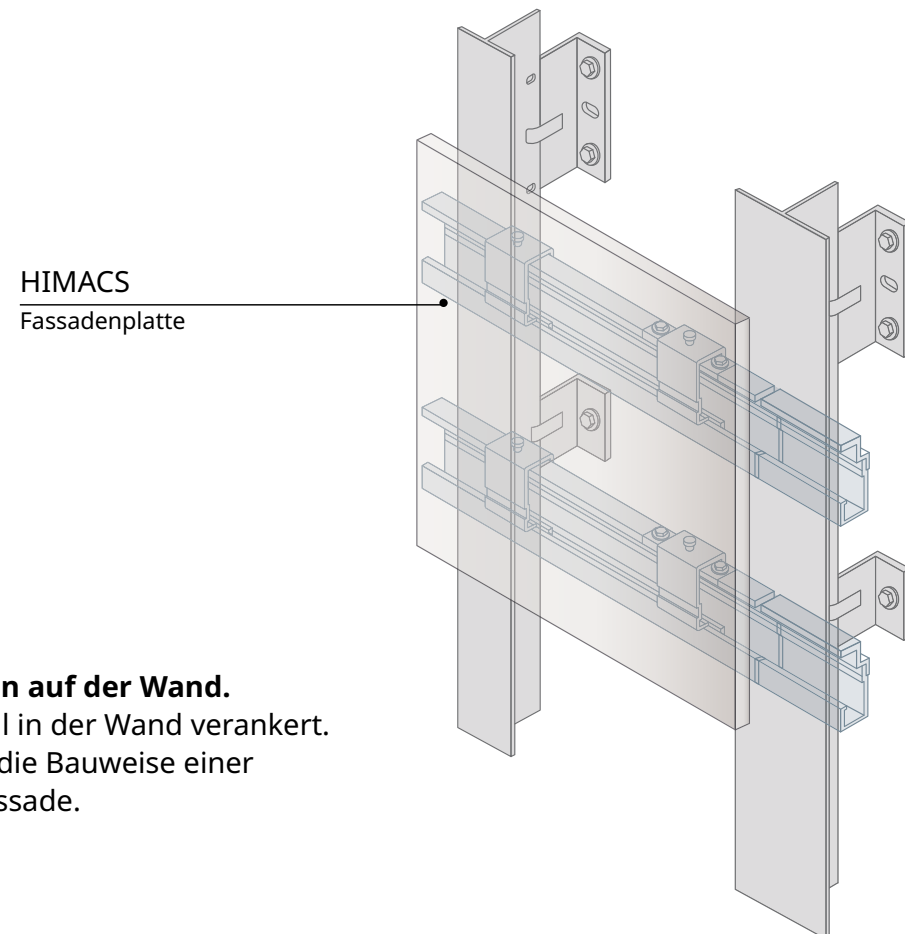

**Die Unterrahmen-Konstruktion auf der Wand.**  
Die Platten wurden professionell in der Wand verankert. Der Querschnitt hier links zeigt die Bauweise einer vorgehängten hinterlüfteten Fassade.

## Einfache Abschluss-Details.

Wie die gesamte Fassade lassen sich z.B. auch der Anschluss an Dach, Boden oder Fensterbänke mit der empfohlenen Unterrahmen-Konstruktion bei HIMACS völlig problemlos und unaufwendig gestalten.

## Attika-Abschluss

(oberer Abschluss)

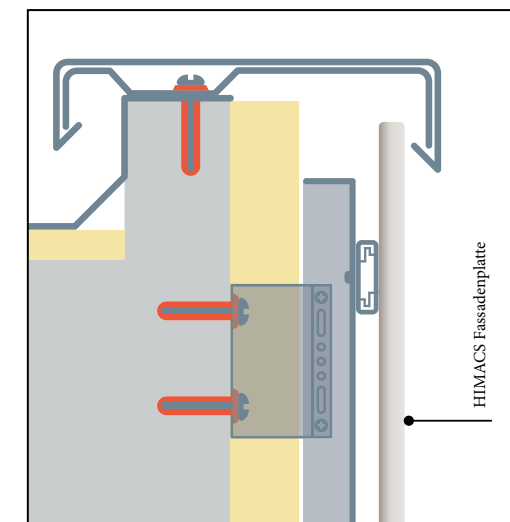

## Fensterbrüstung

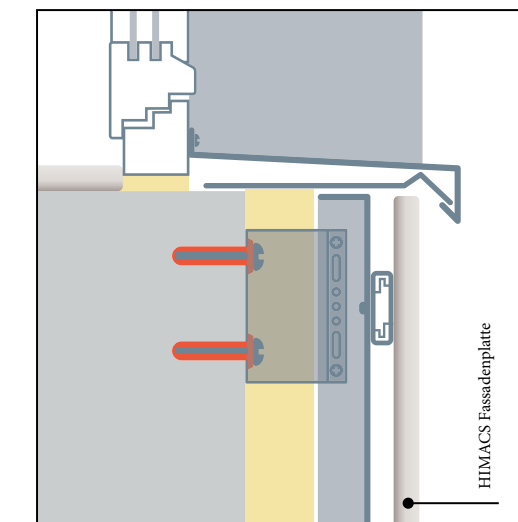

## Sockel-Abschluss

(unterer Abschluss)

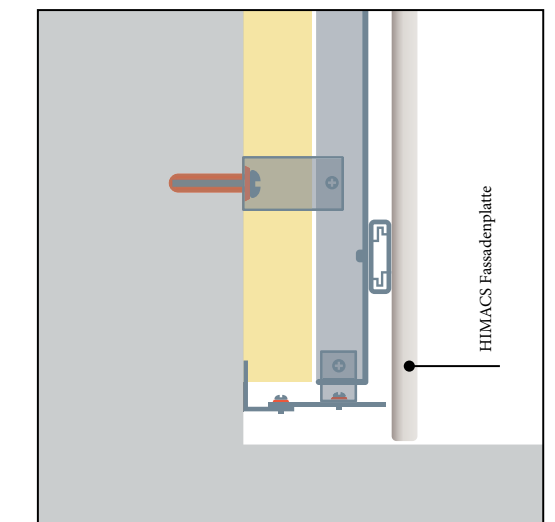



# Perfekter Schutz gegen alle äußeren Einflüsse. Dank der hinterlüfteten Fassade – und der Qualität von HIMACS.

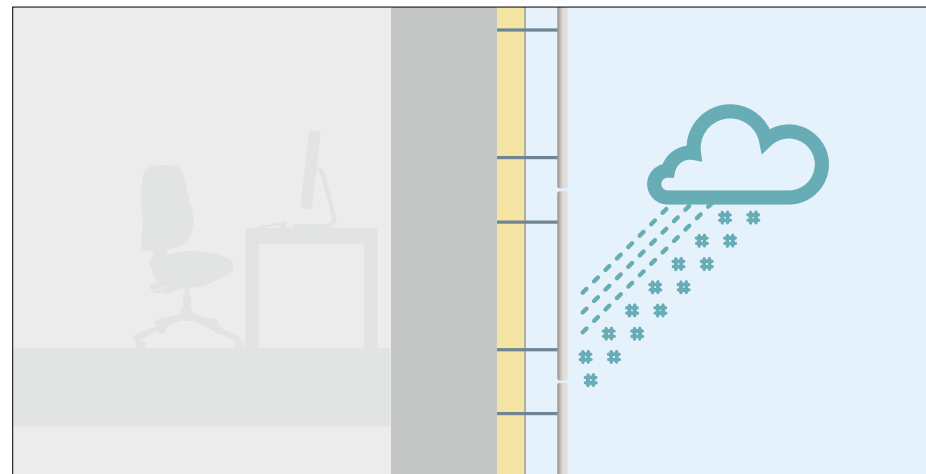

## Perfekte Feuchtigkeitsbeständigkeit

HIMACS verfügt über eine hohe Beständigkeit gegen Feuchtigkeit, z.B. durch Regen, Schnee oder Tauwasser. Dadurch wird die Dämmschicht hinter der Fassade hervorragend geschützt. Der Zwischenraum zwischen Fassadenplatte und Isolationsmaterial leitet die Feuchtigkeit zudem perfekt nach außen ab.

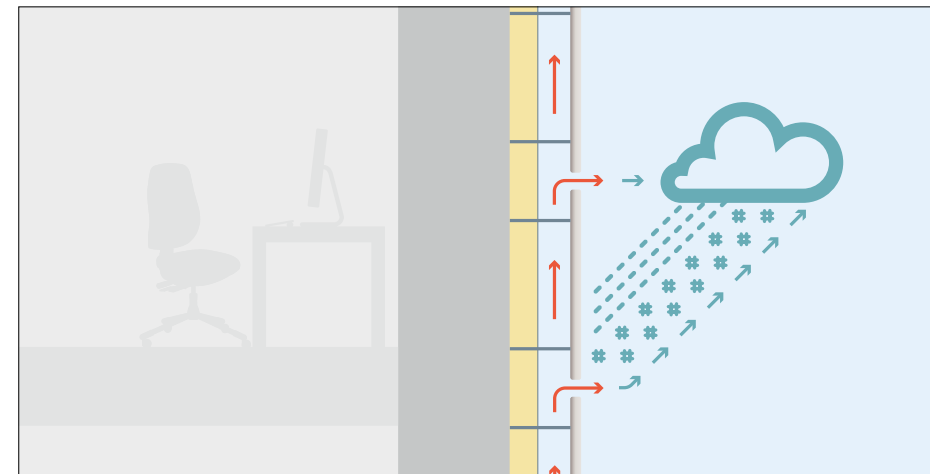

## Perfekte Luftzirkulation

HIMACS sorgt im Zusammenspiel mit der hinterlüfteten Fassadentechnik dafür, dass sowohl bei kalten als auch bei heißen Temperaturen eine Luftzirkulation stattfindet: Kondensations-Feuchtigkeit wird gezielt abgeführt und die innenliegende Dämmschicht somit nicht beschädigt.

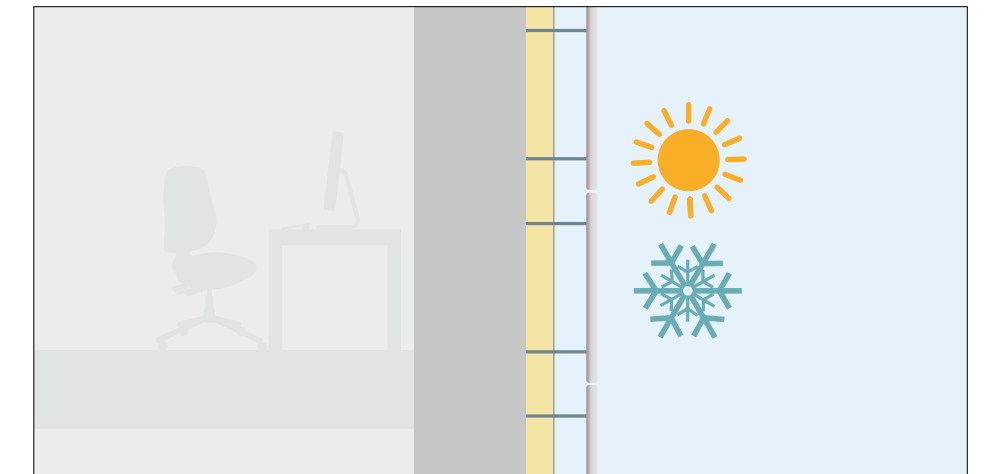

## Perfekte Isolierungseigenschaften

HIMACS widersteht Kälte und Hitze gleichermaßen. Diese Isolierungseigenschaften führen zu erheblichen Energieeinsparungen.

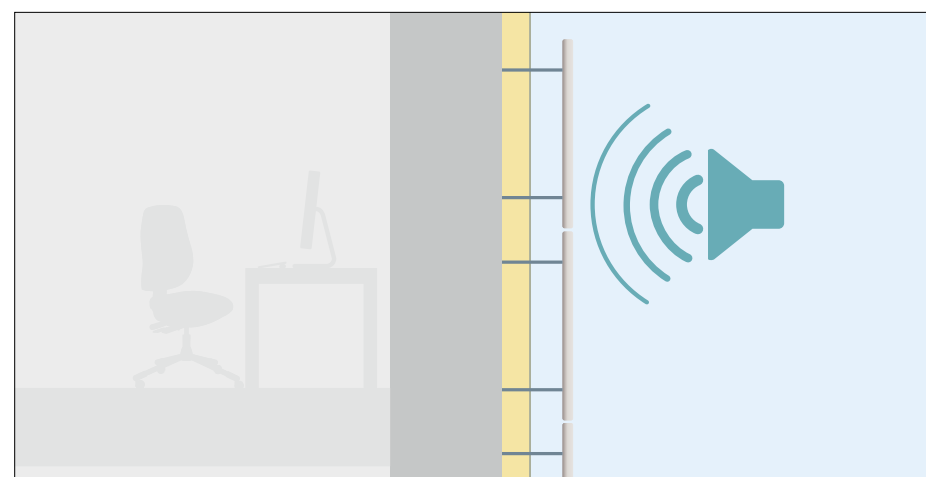

## Perfekte Schallisolierung

HIMACS-Fassadenmaterialien bieten eine optimale Schallisolierung und reduzieren den Lärmpegel somit erheblich.

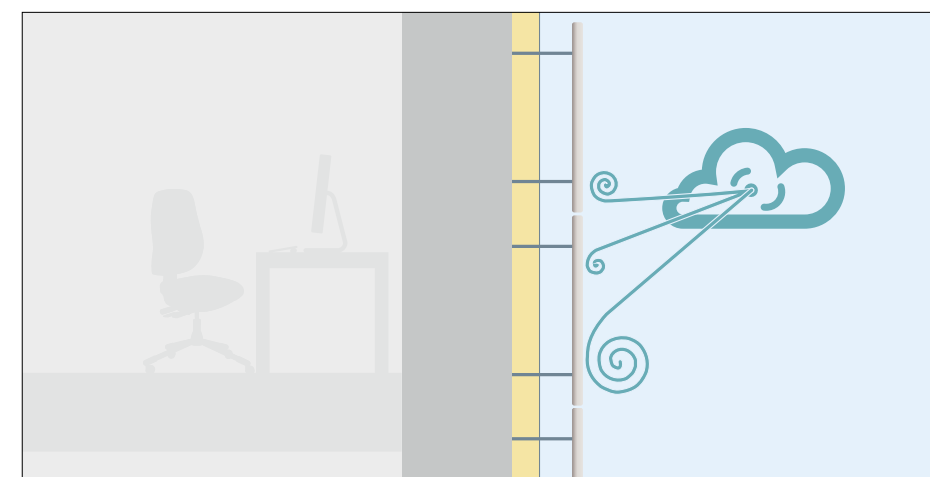

## Perfekte Winddruckbeständigkeit

HIMACS bietet dank seiner hohen Biegefestigkeit und Achsensteifheit eine hervorragende Winddruckbeständigkeit.



# Die optimale Methode zur Montage von HIMACS an Wänden.

Zur professionellen Befestigung von HIMACS Fassaden-Elementen werden verstellbare Aluminium Unterrahmen-Konstruktionen eingesetzt. LX Hausys empfiehlt, auf bewährte Qualitäts-Produkte – wie z.B. von BWM Montagetechnik angebotene Systeme – zurückzugreifen.

Mit diesen Elementen werden die HIMACS-Tafeln mit 20 mm Abstand zum Dämm-Material auf der Wand befestigt: dieser Zwischenraum ist perfekt für die wichtige Luftzirkulation. Das

Isolations-Material wiederum ist zwischen den Aluminium-Profilen und der Rückwand optimal fixiert. Je nach Gebäude-beschaffenheit wird die Unterrahmen-Konstruktion nach Vorgaben des Architekten individuell ausgelegt.

Die HIMACS-Paneele werden – von außen unsichtbar – mit dem Aluminium-Rahmen verbunden. Dazu wird der Einsatz eines unsichtbarer Hinterschnitt-Ankers empfohlen, der z.B. von KEIL Befestigungstechnik angeboten wird.

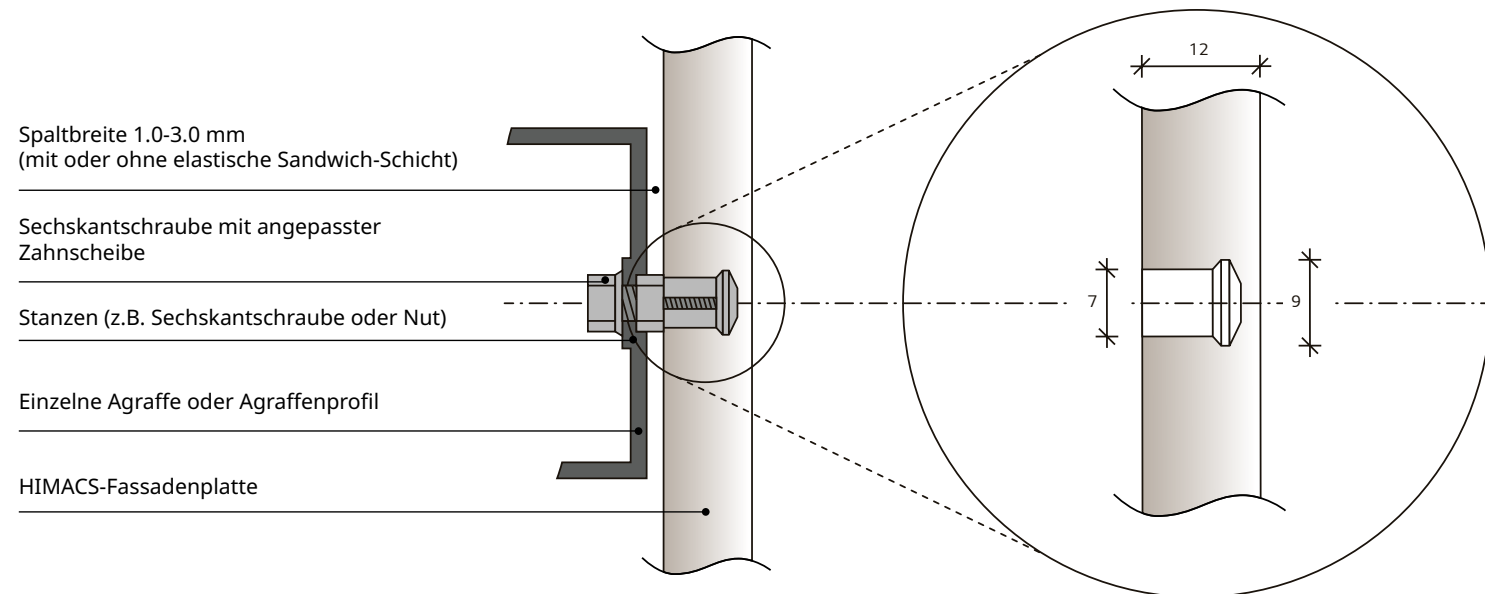
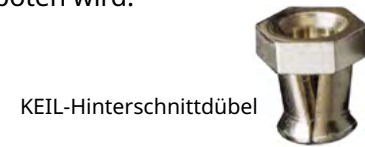

# Verbindung der Platten.

Zwei HIMACS-Platten können auf unterschiedliche Weise innerhalb der vorgehängten hinterlüfteten Fassade verbunden werden. Die hier gezeigten Varianten berücksichtigen jeweils eine Dehnfuge von mindestens 8 bis 10 mm.

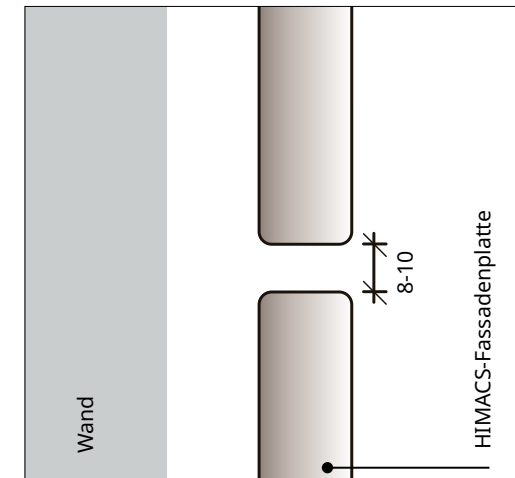

**Offene Fuge**  
ohne Rückseitenverblendung

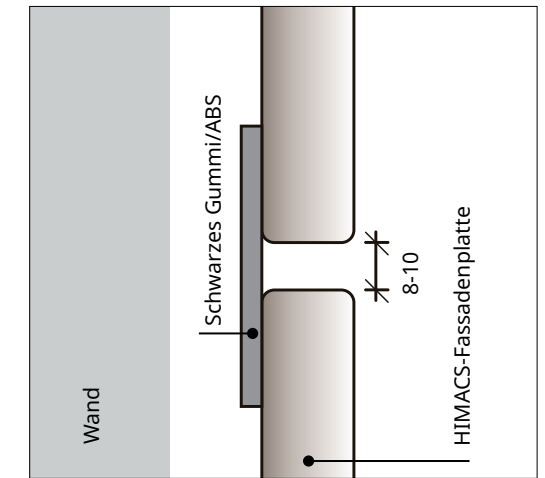

**Offene Fuge**  
Rückseitenverblendung  
(aus Gummi oder ABS Kunststoff)

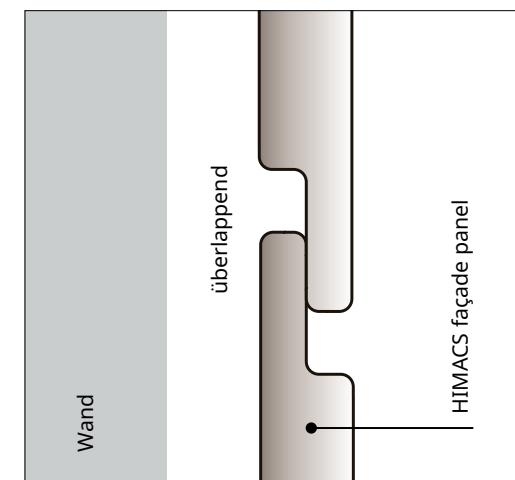

**Überlappende Paneele**

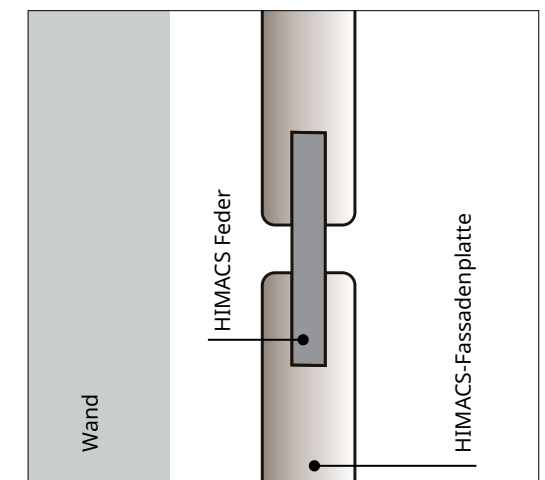

**Nut- und Feder-Verbindung**  
mit Feder-Element aus HIMACS)



# Für weitere Informationen stehen wir Ihnen gern zur Verfügung.

HIMACS. The shape of your ideas

Europa-Hauptsitz:  
LX Hausys Europe GmbH  
Lyoner Str. 15  
60528 Frankfurt am Main  
Deutschland  
himacseu@lxhausys.com

Um den Ansprechpartner für Ihre Region zu finden, besuchen Sie bitte unsere Website.

[lxhausys.com/eu](https://lxhausys.com/eu)



HIMACS ist eine eingetragene Marke von LX Hausys. Sämtliche andere Waren- und Produktnamen sind Warenzeichen bzw. eingetragene Warenzeichen ihrer jeweiligen Eigentümer. Die in der vorliegenden Broschüre enthaltenen Angaben haben rein informativen Charakter und können sich jederzeit ohne Vorankündigung ändern.

©2024. LX Hausys Europe GmbH. Alle Rechte vorbehalten.