

HI·MACS

The shape of your ideas

Collezione di prodotti 2024/2025

HIMACS. Perfetto per cucine e bagni.

Solid Surface Material

Sia in cucina...

La cucina è l'ambiente per eccellenza dove esprimere la propria creatività e sentirsi a casa. Non solo bella e funzionale, la cucina deve anche essere resistente e predisposta per il contatto diretto con i cibi. HIMACS, per quest'area della casa, offre alte qualità performanti in un mix di resistenza, versatilità, igiene e funzionalità assolutamente unico.



...sia in bagno.

Il bagno è la stanza in cui è essenziale un'atmosfera di benessere e tranquillità. Il materiale ideale a questo deve essere piacevole al tatto, estremamente igienico e, naturalmente, impermeabile. Ma una volta tenuto conto di queste osservazioni pratiche, è necessario che sia anche malleabile e flessibile, di modo che ogni idea diventi possibile: dalle semplici linee rette a visioni opulenti, d'impatto. HIMACS è il materiale perfetto per rispondere a tutte queste esigenze!



Ispirazione in cucina.

HIMACS è estremamente resistente

- HIMACS è 100% resistente all'acqua
- HIMACS è resistente a quasi tutti i più comuni prodotti chimici per uso domestico, e alle macchie di tutti i giorni come quelle di frutta acida o di vino rosso
- HIMACS è resistente ai graffi e può essere riparato in caso di piccoli segni, senza la necessità di contattare un professionista
- HIMACS, grazie alla nuova tecnologia Thermalcure è significativamente resistente al calore

HIMACS è molto facile da pulire

- HIMACS può essere pulito con un panno umido e un comune detergente, eliminando praticamente tutto lo sporco senza lasciare alcun residuo
- HIMACS è igienico e può essere montato senza giunzioni visibili, in modo da prevenire in primo luogo l'accumulo di germi, batteri e agenti patogeni
- HIMACS offre una vasta gamma di lavelli e lavabi singoli, che possono anche essere integrati senza giunzioni nel piano di lavoro

HIMACS ha un aspetto fantastico

- HIMACS ha una naturale finitura satinata opaca, a cui può essere donata una brillante finitura lucida, su richiesta
- HIMACS offre una vasta selezione di sfumature, aggiornata ogni anno: dalle eleganti tinte unite ai nuovi colori di tendenza, così come diverse finiture che replicano le trame della pietra naturale
- HIMACS può essere lavorato proprio come il legno duro o modellato in 3D, e offre inoltre la possibilità di creare effetti di luce spettacolari tramite particolari lavorazioni e fessature



Versatilità nel bagno.

HIMACS è funzionale

- HIMACS è 100% resistente all'acqua
- HIMACS è resistente a quasi tutti i più comuni prodotti chimici per uso domestico presenti sul mercato
- HIMACS è resistente ai graffi e può essere riparato in caso di piccoli segni, senza la necessità di contattare un professionista

HIMACS è molto facile da pulire

- HIMACS può essere pulito con un panno umido e un comune detergente, eliminando praticamente tutto lo sporco senza lasciare residui
- HIMACS è igienico e può essere montato senza giunzioni visibili, in modo da prevenire in primo luogo l'accumulo di germi, batteri e agenti patogeni
- HIMACS offre una vasta gamma di lavabi tondi, ovali o ad angolo, che possono anche essere montati o integrati in maniera igienica, senza giunzioni.

HIMACS ha un aspetto magnifico

- HIMACS ha una naturale finitura satinata opaca dalla sensazione tattile estremamente piacevole, ideale per l'ambiente bagno, a cui può essere donata una brillante finitura lucida, su richiesta
- HIMACS mette a disposizione un'ampia selezione di sfumature, aggiornata ogni anno: dalle eleganti tinte unite ai nuovi colori di tendenza, così come numerose nuances di bianco
- HIMACS può essere modellato in 3D ed offre la possibilità di creare effetti luminosi spettacolari tramite particolari lavorazioni e fresature



TV House - Design: Bruno Vanbesien Architects |
Materiale: HIMACS S028 Alpine White, S012 Babylon Beige |
Foto: Tim Van De Velde

È in cucina che le parole
'qualità' e 'dettaglio' assumono
il loro significato.



Oltre ad una serie di varianti tinta unita, tra cui diverse tonalità di bianco, l'ampio ventaglio di proposte offerte da HIMACS prevede anche finiture effetto pietra, in linea con le attuali tendenze.



HIMACS Aurora Modern Grey M626

Ampie superfici senza giunzioni a vista trasformano il lavoro in cucina in un vero e proprio piacere.



Design e Foto: Atvangarde



Lavelli da incasso e lavabi, scanalature fresate per gocciolatoio, elementi sagomati in 3D: la gamma di opzioni per la creazione di elementi di design con HIMACS è praticamente illimitata.

HIMACS trasforma ogni bagno in una personale oasi di benessere.



I lavabi da appoggio della collezione HIMACS combinano l'ampia dimensione della vasca con linee eleganti e raffinate.



Questa confortevole doccia è prodotta interamente in HIMACS e crea una zona igienica e di facile manutenzione garantendo il massimo comfort.

Tutti gli elementi funzionali di questo elegante bagno minimalista sono stati progettati individualmente con HIMACS: il lavabo con il suo doppio lavandino inclinato, i frontali dei mobili con le maniglie smussate, e il tramezzo che sostiene il lavabo e allo stesso tempo costituisce la parete della nicchia per la doccia.



Bello da installare: bagni e piatti doccia realizzati in HIMACS.

Un'architettura efficace è il risultato di una fusione armoniosa tra forma, colore e funzionalità. Quest'ultima in particolare, è determinata dai materiali impiegati. HIMACS in bagno rappresenta una combinazione imbattibile: grazie all'installazione a filo vengono create unità estremamente igieniche che sembrano provenire da un unico blocco e, in più, sono facili da pulire e mantenere.

La piacevole sensazione di calore e l'aspetto satinato e opaco rappresentano la miglior soluzione per il bagno. La gamma di prodotti HIMACS per il bagno comprende piatti doccia e vasche da bagno che si integrano perfettamente e che rendono il bagno un luogo di relax sereno e armonioso.



Dritto, curvo, rettangolare, singolo, doppio... qualsiasi forma possiate immaginare.

Grazie alla flessibilità di HIMACS, sono ad oggi disponibili numerose soluzioni per la realizzazione delle bordature di piani e paraschizzi, sia in cucina sia in bagno. Qui di seguito è possibile vedere una piccola selezione delle varie possibilità.

Esempi di profilo per bordo

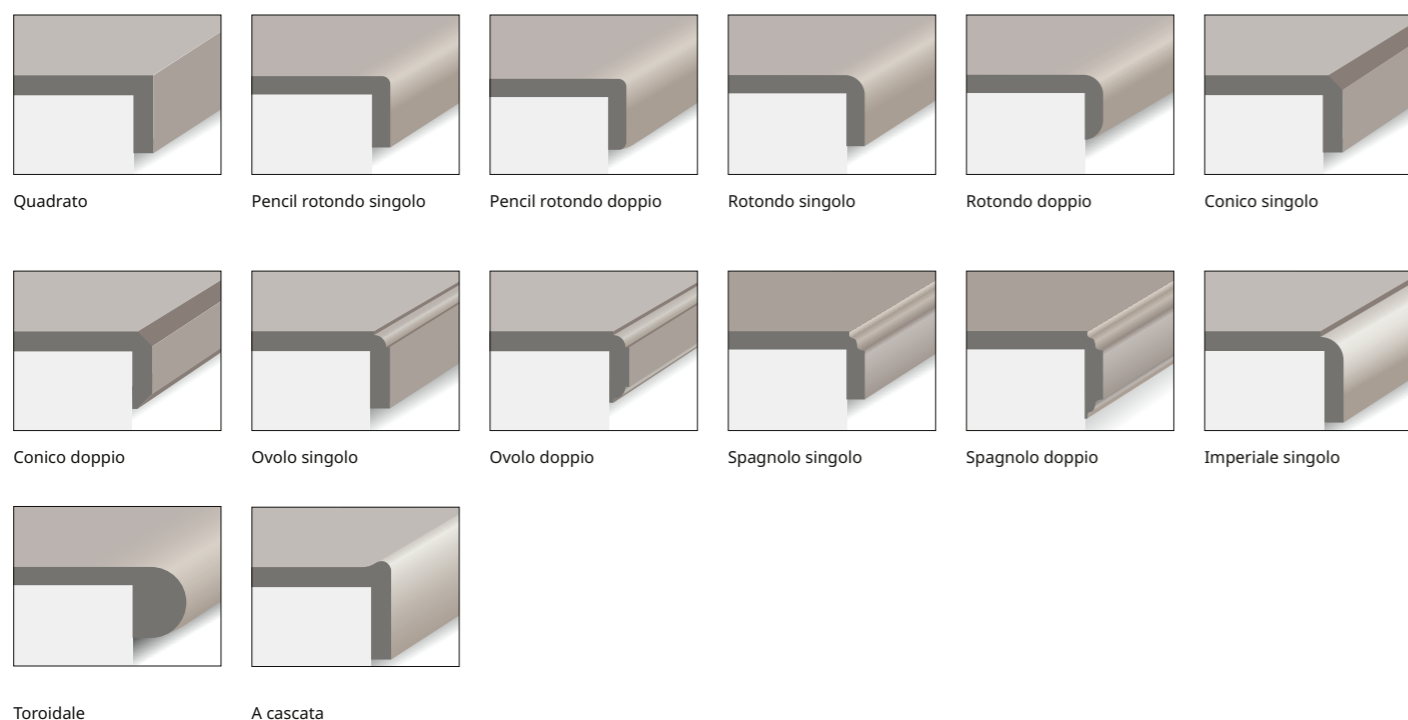

Paraschizzi

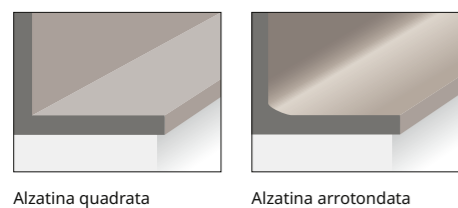

Esempi di scanalature per gocciolatoio

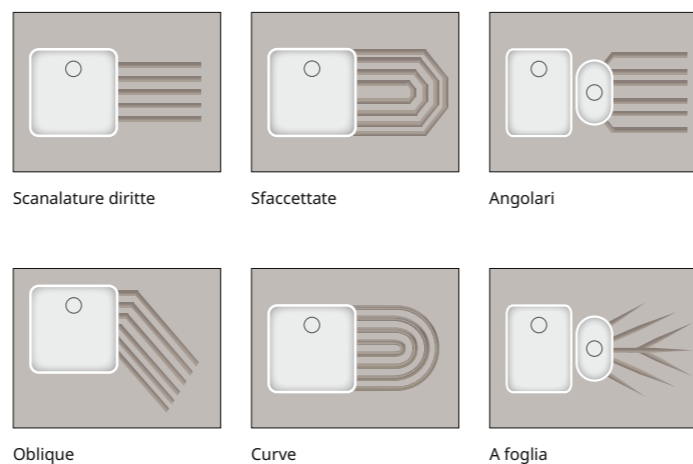

Lavelli e lavabi

Incassati nel piano o semplicemente appoggiati, anche su materiali a contrasto: i lavelli e i lavabi HIMACS sono eleganti e funzionali, oltre a prestarsi a modifiche e personalizzazioni su misura, fuori della gamma standard.



Lavelli. Capienza ed eleganza.

PIÙ
POPOLARI

CS404



Lavelli in HIMACS per l'ambiente cucina e il settore sanitario

Capienza, durata e igiene sono qualità fondamentali nella scelta di un lavello. I modelli a incasso della gamma HIMACS offrono tutti questi requisiti. Per esigenze specifiche sono disponibili anche lavelli su misura.

- I lavelli HIMACS CS824D, CS490D sono disponibili solo con troppopieno.
- Tutti gli altri lavelli HIMACS sono disponibili con e senza troppopieno.

Clicca qui e scopri la nostra
gamma completa dei prodotti
su lxhausys.com/eu

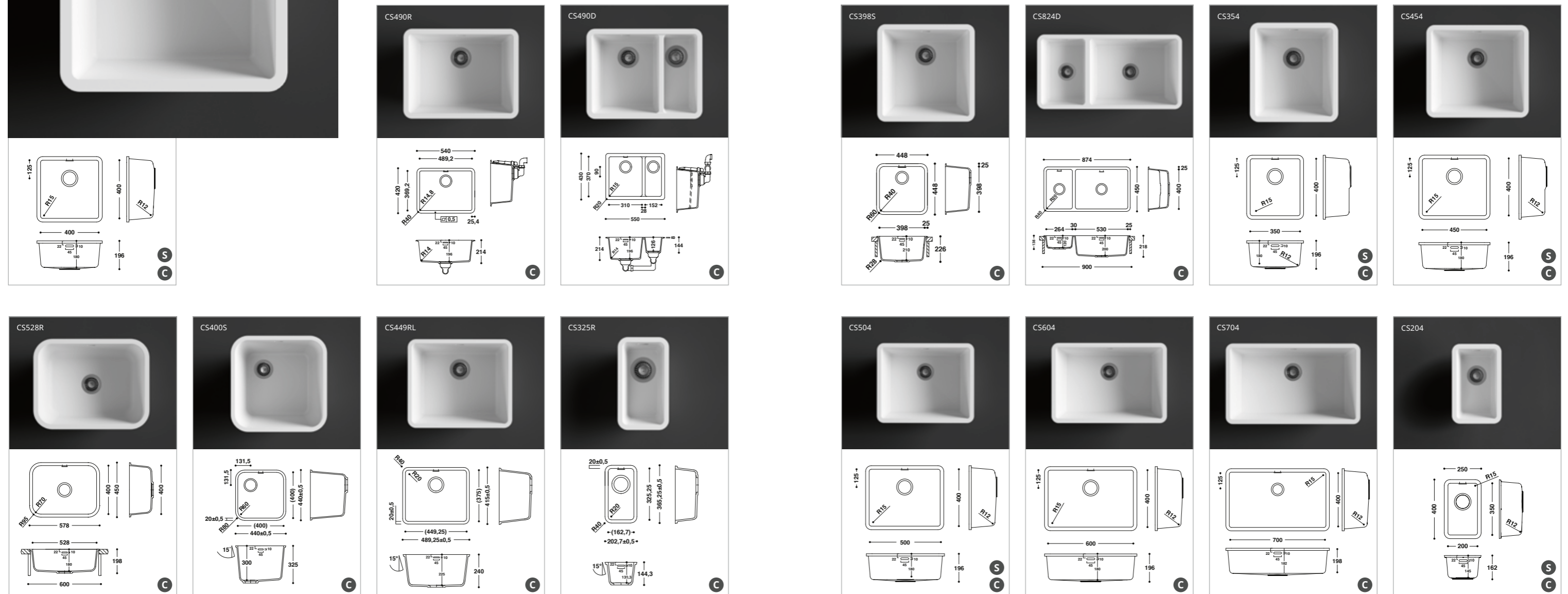

C adatto per la cucina

S adatto per il settore sanitario

Lavabi. Il miglior design per l'ambiente bagno.

Lavabi quadrati, rettangolari, ovali o rotondi, soluzioni per bagni di tutte le dimensioni. HIMACS offre numerose possibilità per la progettazione del tuo bagno. architects and bathroom planner's numerous options.



HIMACS Bacini CB 4430

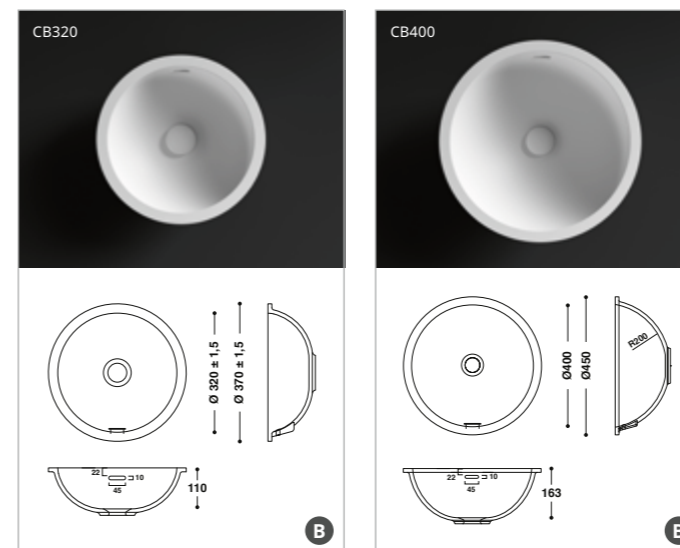
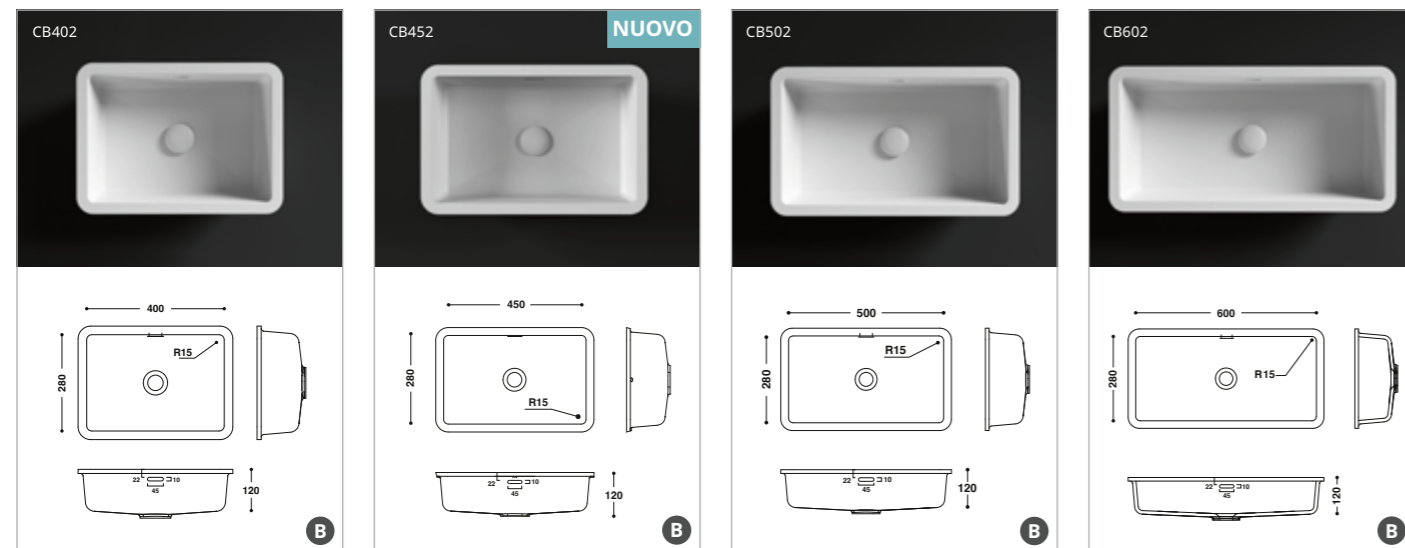
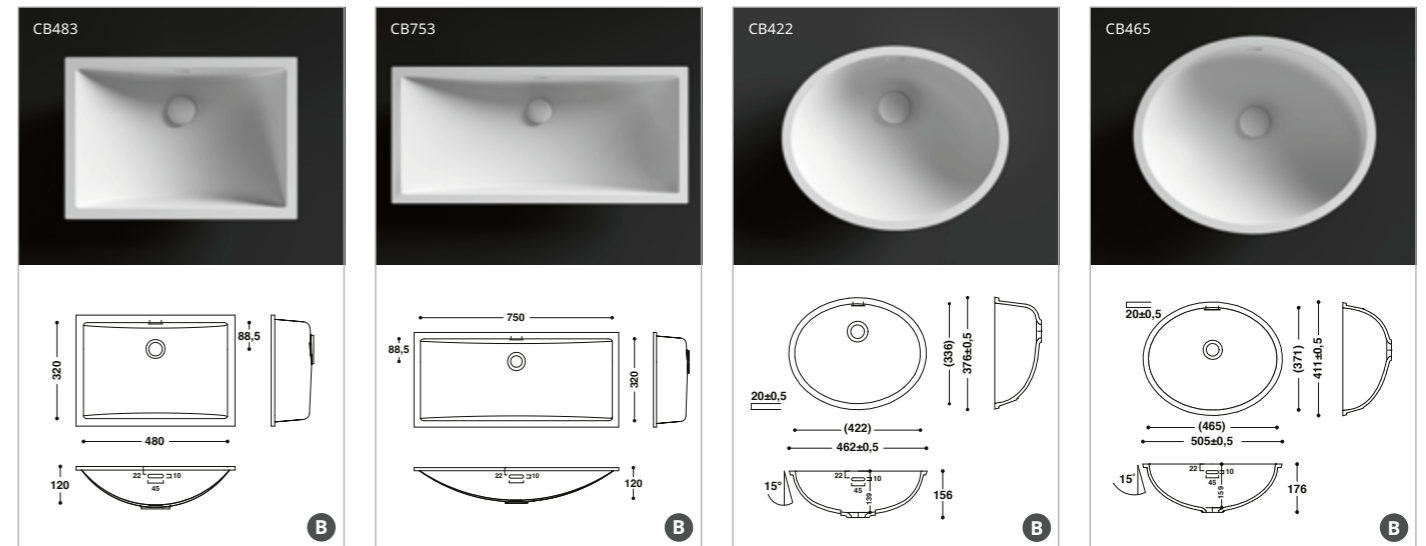

È disponibile anche la valvola per lo scarico con copertura in HIMACS (da acquistare separatamente).

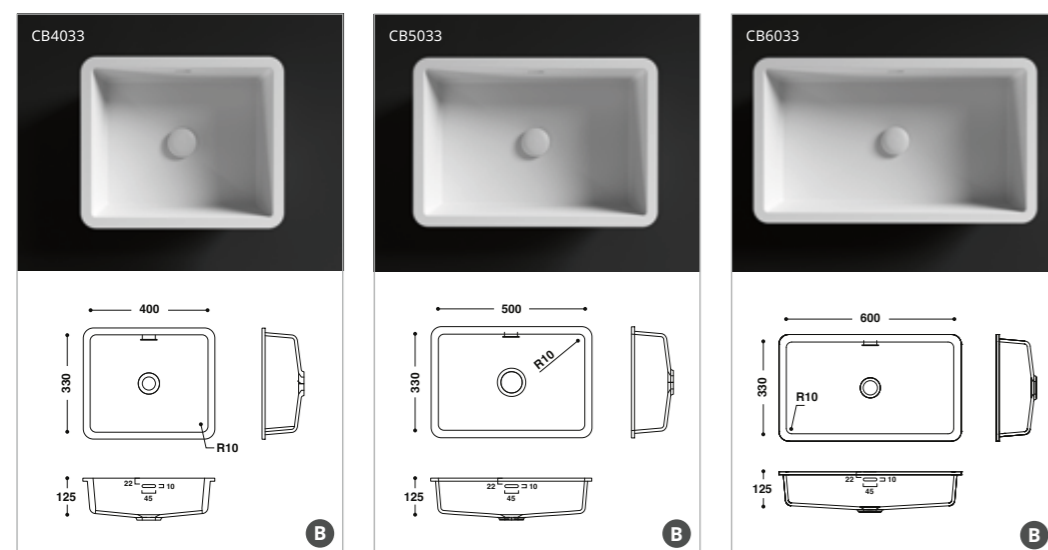

Modelli unici in HIMACS

- I lavabi HIMACS CB4430 sono dotati di valvola in Solid Surface, a filo con il fondo del lavabo.



B adatto per il bagno

Vasca per bambini in HIMACS

Il reparto neonatale di un ospedale è in assoluto il luogo in cui la massima igiene è essenziale. La forma ergonomica della vasca è studiata appositamente per i bambini.

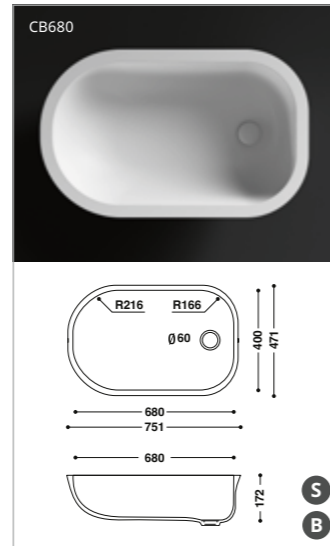

Lavabi da appoggio

Tre lavabi in HIMACS progettati per essere installati su un piano d'appoggio. Lo stretto raggio dei due modelli rettangolari crea vasche eccezionalmente spaziose.

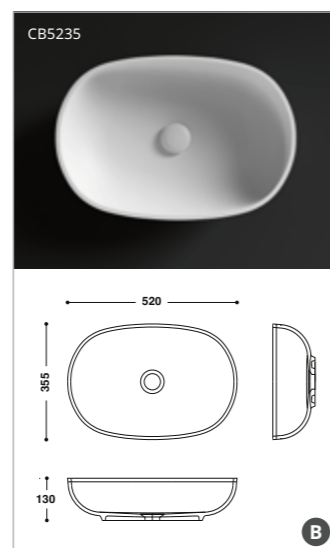
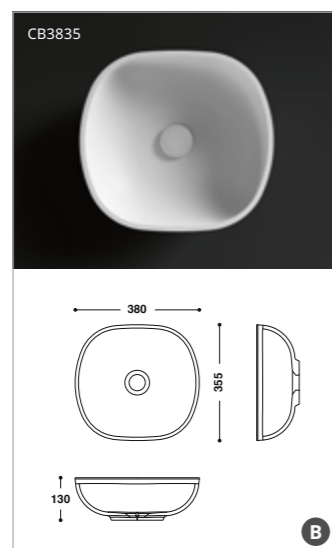
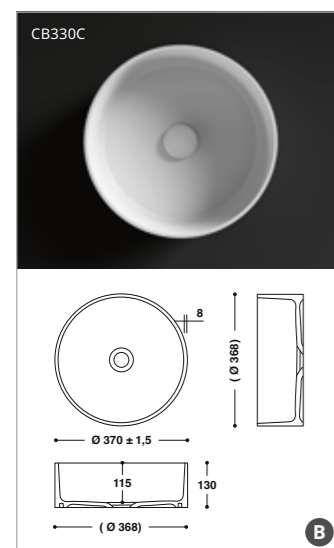
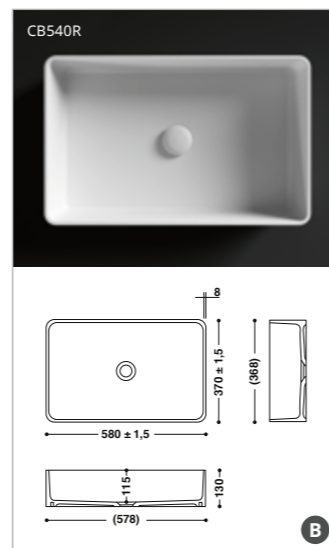
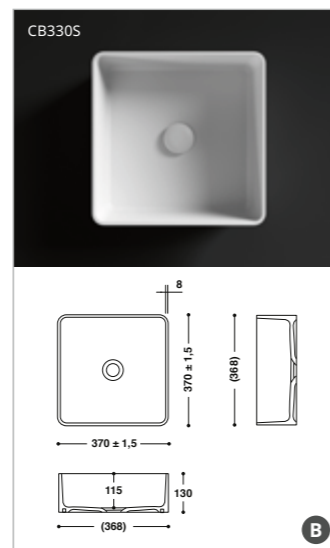

NUOVO PRODOTTO

CB4628

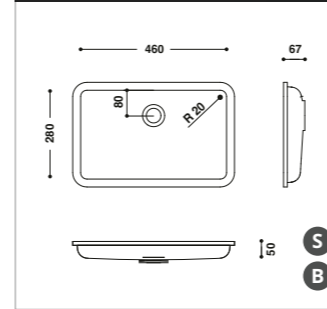
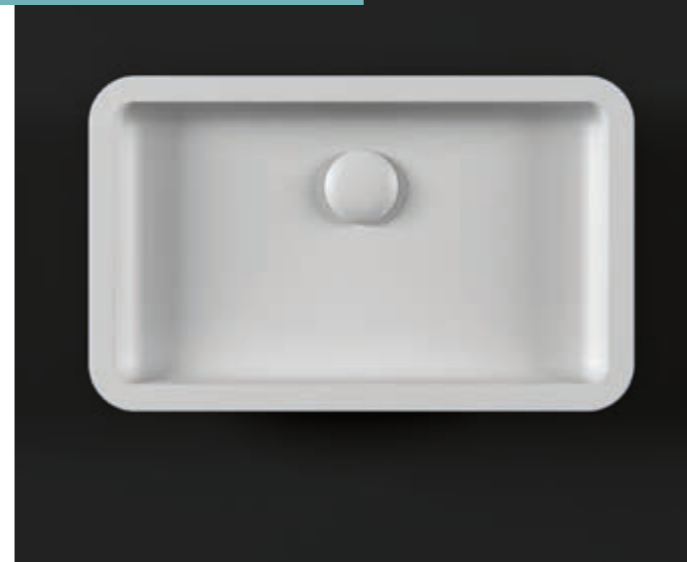

HIMACS PRM

per le persone con mobilità ridotta

I modelli della serie PRM hanno tutti vasche molto poco profonde. Lo speciale design consente alle persone con mobilità ridotta di raggiungere e utilizzare il lavabo con facilità.

- I lavabi HIMACS CB523, CB4232, CB6232, CB5530, CB4628, i lavabi da appoggio e la vasca per bambini sono disponibili solo senza troppopieno.
- Tutti gli altri lavabi HIMACS sono disponibili con e senza troppopieno.

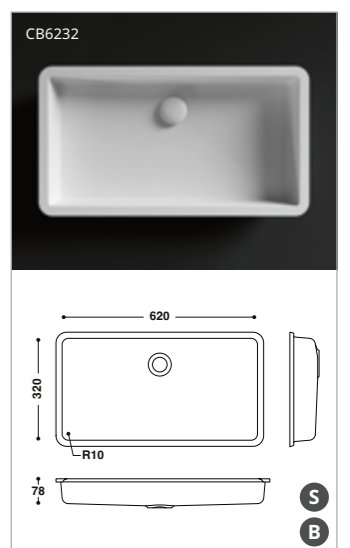
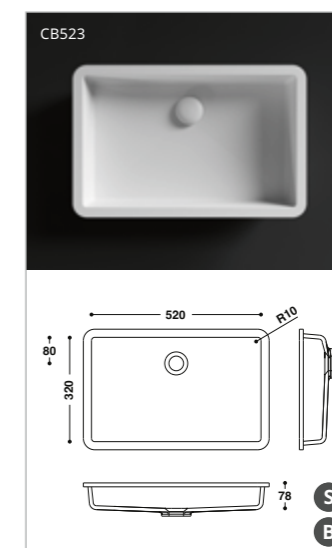
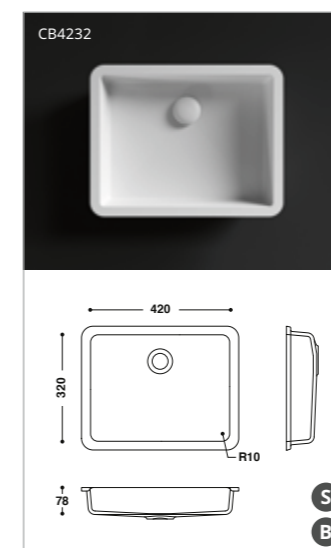
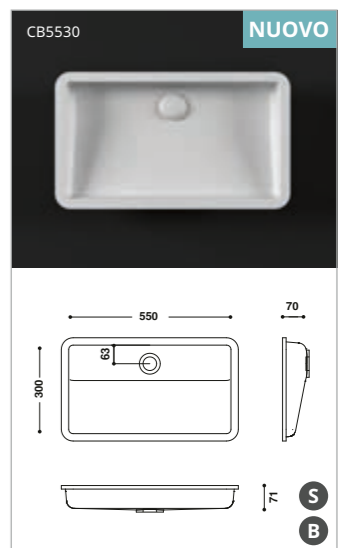

B adatto per il bagno

S adatto per il settore sanitario



Lavabo HIMACS CB 4628



Lavabo HIMACS CB 5530

Piatti doccia e vasche da bagno in HIMACS

Piatti doccia in HIMACS

Tre modelli raffinati ed eleganti ampliano le possibilità di architetti e designer per arredare con creatività l'intero bagno con HIMACS. La sensazione di calore e la lieve opacità rendono il Solid Surface piacevole al tatto.

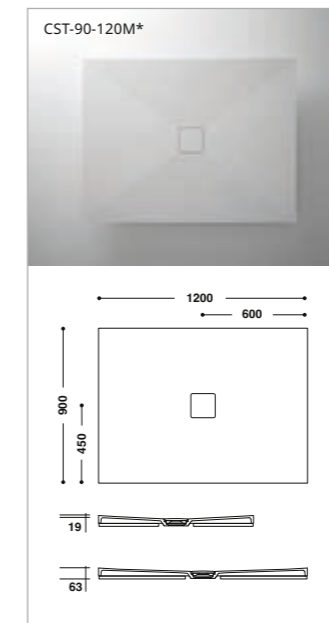

* Scarico centrale

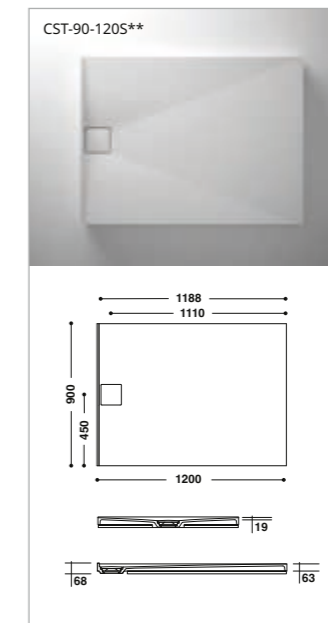

** Scarico laterale

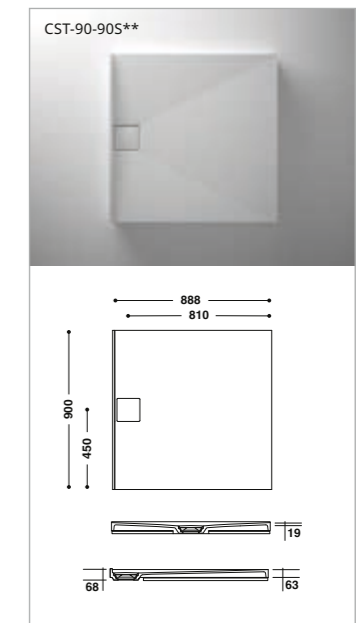

** Scarico laterale

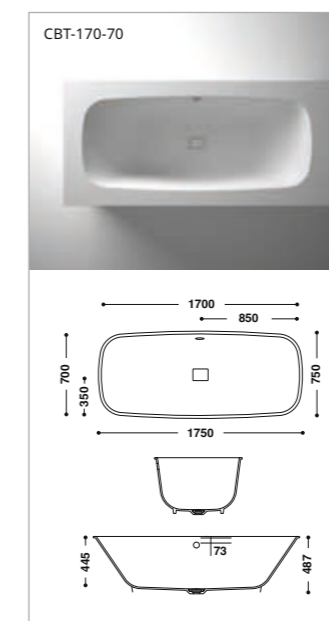
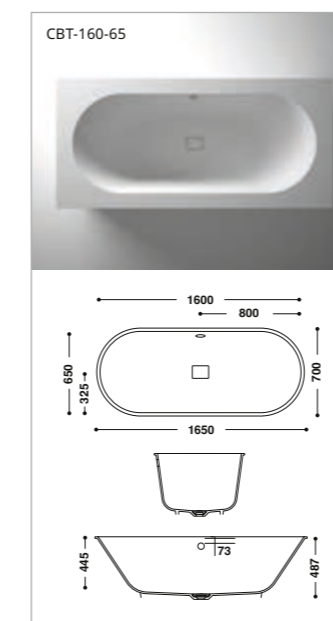

Vasche da bagno in HIMACS

Oltre ai lavabi, HIMACS propone anche una linea di vasche da bagno a incasso. Grazie all'assenza di giunti visibili si ottiene una superficie uniforme e igienica, estremamente facile da pulire.

Nota:

1. La fornitura comprende la vasca da bagno o il piatto doccia (come mostrato nel disegno)
2. È possibile ordinare separatamente, come accessorio opzionale, il kit di installazione composto da piedini regolabili, un tappetino fonoisolante e un pannello di stabilizzazione in legno.
3. Per creare il bordo, come mostrato nelle immagini accanto, è necessaria l'aggiunta di lastre.

Gravilla

NUOVA
COLLEZIONE



Gravilla Snow
GM01 [12 mm]



Gravilla Cream
GM02 [12 mm]

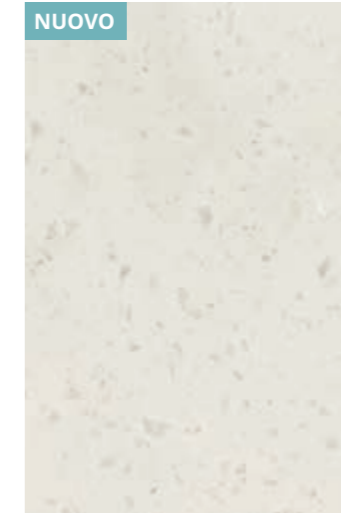

Gravilla Millstone
GM03 [12 mm]

La collezione Gravilla prosegue il trend estetico della gamma Aurora & Marmo, ispirandosi alle particelle di granito che formano venature più corte dall'effetto "frammentato". I nuovi colori Gravilla hanno il vantaggio di realizzare giunti non visibili in modo più facile e sono perfetti per la realizzazione di grandi superfici come rivestimenti per docce, pareti per stanze da bagno, isole cucina o banconi reception monolitici dal grande impatto estetico.

I colori per la cucina e il bagno.

I colori sono fondamentali nel design: l'elegante Cream,
il profondo Black Sand o il delizioso Mocha Stone...

Abbiamo qualsiasi colore possiate desiderare: la scelta è vostra.

20 mm: I colori indicati sono disponibili a magazzino. Tutti gli altri colori sono disponibili solo su ordini speciali, ad eccezione della Collezione Marmo, e della tonalità Chic Concrete. Si applicano quantità minime d'ordine.

Il materiale base di HIMACS è identico per ogni colore, tuttavia le tonalità più scure contengono una percentuale maggiore di pigmenti naturali. Potrebbero verificarsi leggere variazioni di colore tra i colori raffigurati e quelli reali, dovute alle tecniche di stampa. La finitura consigliata per i piani cucina è quella semi-opaca.

Clicca qui e scopri la nostra
gamma completa di colori
su lxhausys.com/eu



Aurora & Marmo

6 NUOVI
COLORI

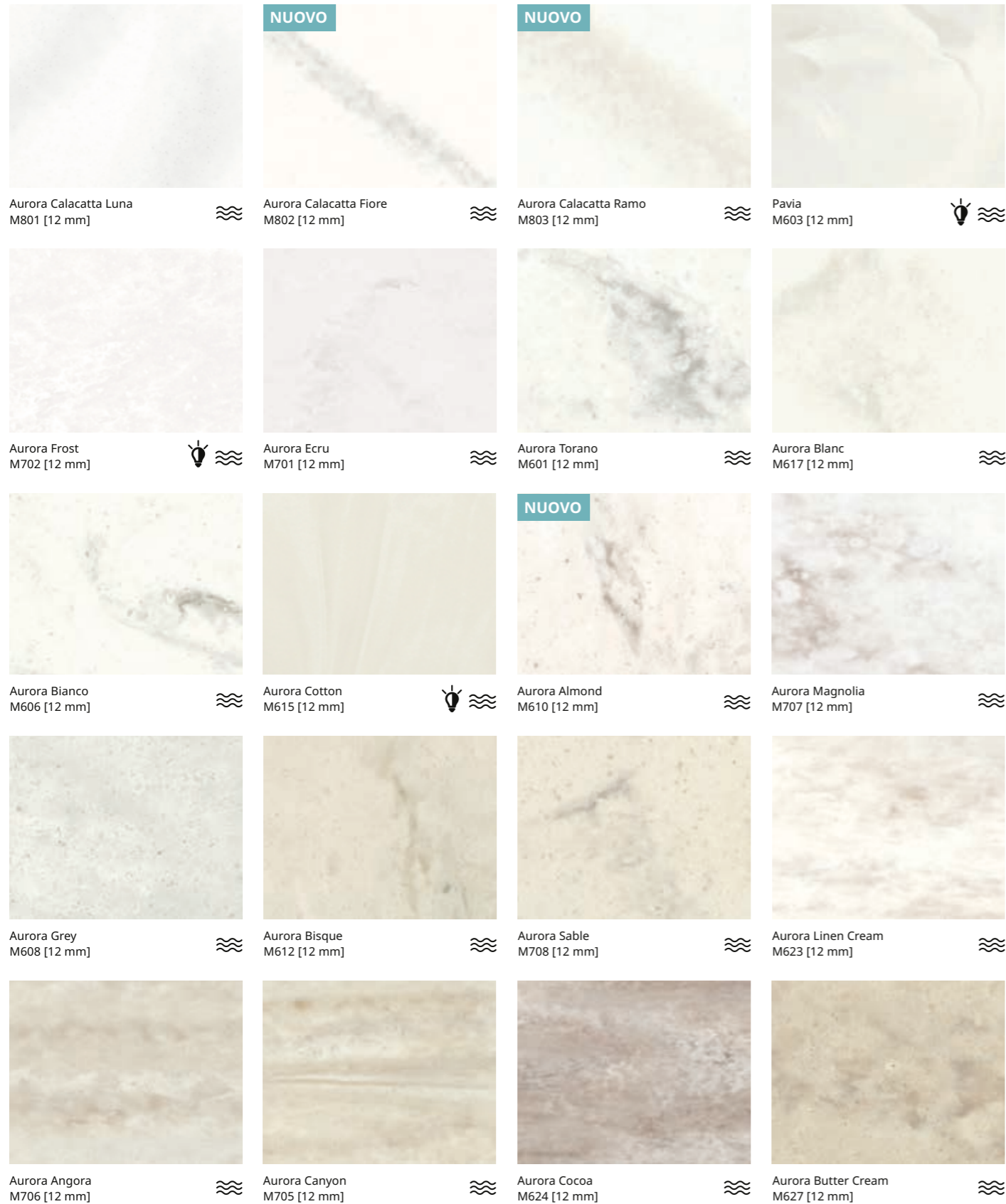

La collezione Aurora & Marmo offre finiture che rispondono al trend di superfici dall'effetto marmo della migliore qualità. Le tonalità proposte vanno dal bianco semi traslucido e grigio, fino a sfumature brunite e antracite.

Sei nuovi colori Aurora arricchiscono la linea della collezione Marmo, ispirati alla bellezza della natura.



≈ Poiché i colori Aurora & Marmo presentano frammenti estetici distribuiti in modo irregolare, è necessario seguire le specifiche linee guida di fabbricazione. Maggiori informazioni possono essere richieste al proprio rivenditore, oppure visitando il sito lxhausys.com/eu.

⚡ Colours with this mark have a semi-translucent effect, evident when combined with light sources.

Terrazzo



Lo stile Terrazzo ha una lunga tradizione come scelta decorativa. Sin dai tempi antichi, la trama punteggiata, imperfetta e asimmetrica, offre il perfetto mix tra durata ed eleganza. HIMACS segue questa tendenza intramontabile, proponendo due particolari finiture indicate soprattutto per il settore Ho.re.ca e spazi pubblici.

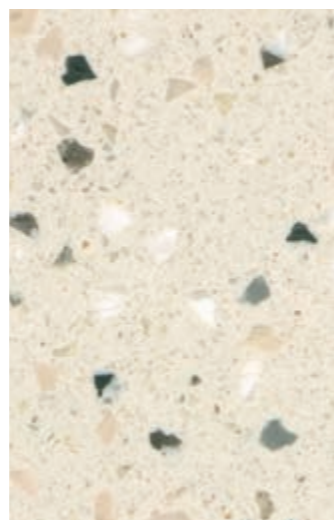

Terrazzo Classico
Q001 [12 mm]

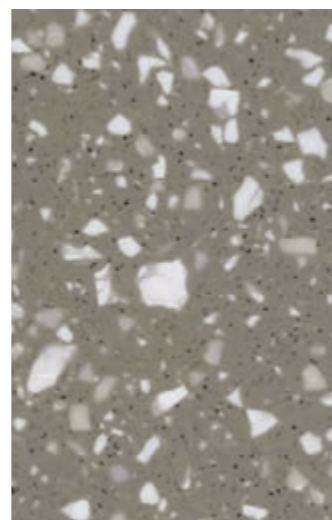

Terrazzo Grigio
Q002 [12 mm]

Lucia

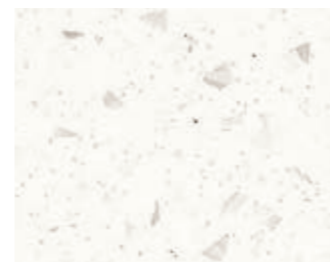

Ice Queen
W001 [20/12 mm]

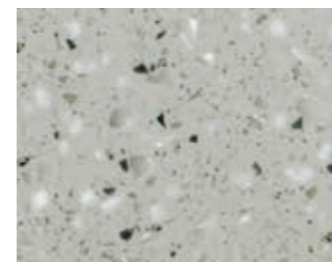

Shadow Queen
W003 [12 mm]

La collezione Lucia offre finiture piene e armoniose, che donano a ogni tonalità della gamma, un carattere distintivo. Scopri la raffinatezza di questa collezione, che aggiunge un tocco di contemporaneità alle classiche finiture nero, bianco, marrone e

grigio. Una linea senza tempo che ha potuto contare sulla collaborazione con Marcel Wanders. Il designer olandese ha, infatti, creato tre dei quattro eleganti colori.



● Collezione Design di Marcel Wanders.

Concrete

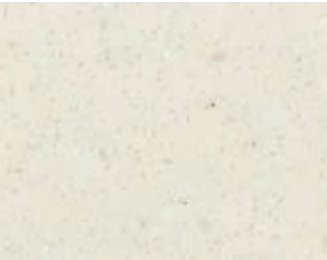

Snow Concrete
G556 [12 mm]



Cloud Concrete
G557 [12 mm]



Urban Concrete
G554 [20/12 mm]



Chic Concrete
M551 [12 mm]



L'aspetto industrial del cemento ispira la collezione Concrete, una gamma pensata per progetti ricercati e senza tempo.

≈ Poiché i colori Aurora & Marmo presentano frammenti estetici distribuiti in modo irregolare, è necessario seguire le specifiche linee guida di fabbricazione. Maggiori informazioni possono essere richieste al proprio rivenditore, oppure visitando il sito lxhausys.com/eu.

Aster



Nebula
T010 [12 mm]

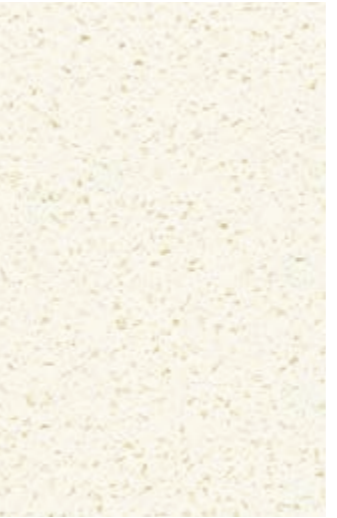

Andromeda
T017 [12 mm]



Venus
T011 [12 mm]

La collezione Aster propone sofisticate tonalità crema, che variano dal bianco caldo al beige intenso, completate da un tocco brillante ed effetti madreperlacei.



Granite, Quartz, Sand & Pearl

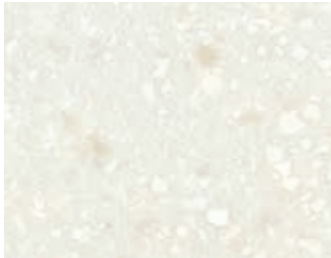

Arctic Granite
G034 [20/12 mm] | Δ E5

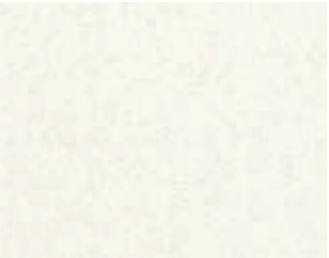

Lunar Sand
G108 [12 mm]



White Quartz
G004 [20/12 mm] | Δ E5

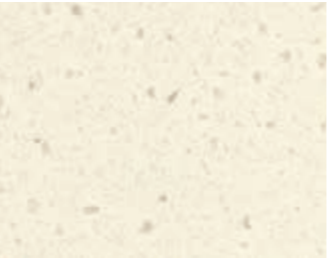

Crystal Beige
G101 [12 mm]



Sea Oat Quartz
G038 [12 mm] | Δ E5



Beach Sand
G048 [12 mm] | Δ E5

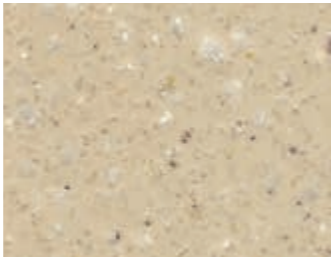

Peanut Butter
G100 [12 mm]



Grey Sand
G002 [12 mm] | Δ E5



Grazie all'estrema eleganza e alle sfumature intense e naturali, i colori delle collezioni Granite, Quartz, Sand e Pearl sono perfetti se utilizzati da soli o combinati con altre tonalità.

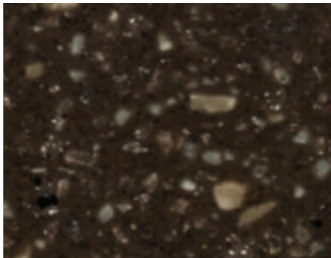

Mocha Stone
G174 [12 mm]

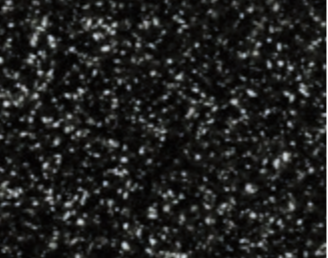

Black Sand
G009 [12 mm]



Cotton Field
G180 [12 mm]
Minimo 14% di contenuto riciclato



Windy Hill
G181 [12 mm]
Minimo 13% di contenuto riciclato

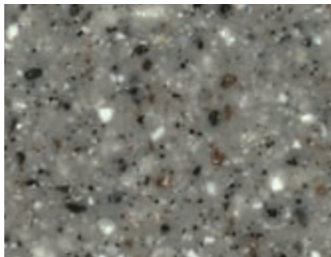

Highland
G183 [12 mm]
Minimo 12% di contenuto riciclato



Volcanics

The large particles of the Volcanics shades add a sense of style to any design. When used on a large scale the result is a dramatic showpiece. Three colours from the Volcanics range contain recycled content for an environmentally friendly solution with a luxurious natural stone look.

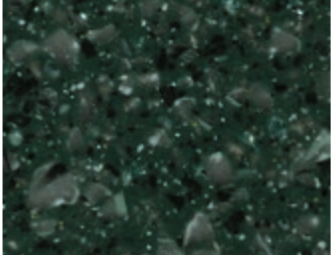

Maui
VG21 [12 mm]

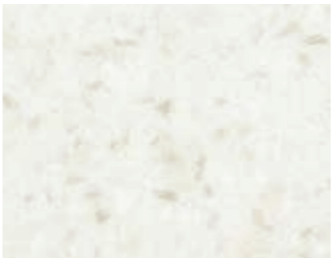

Gemini
VW01 [12 mm]
Minimo 14% di contenuto riciclato

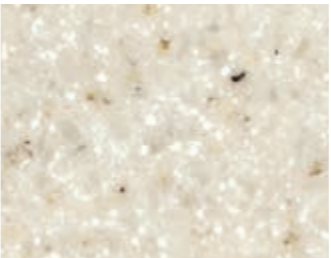

Tambora
VE01 [12 mm]
Minimo 16% di contenuto riciclato

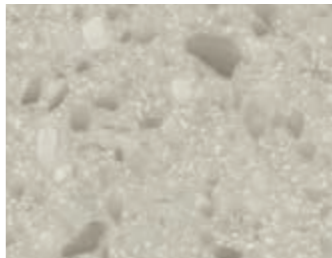

Santa Ana
VA01 [12 mm]
Minimo 13% di contenuto riciclato



☀ Adatto per uso esterno. Verificare le condizioni relative al livello di idoneità e alla garanzia per colore.

♻ Contiene contenuto riciclato preconsumo certificato SCS.

Solids

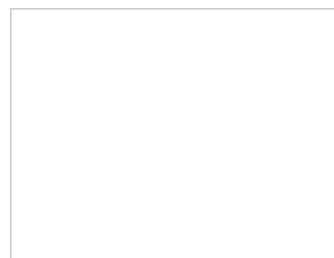

Alpine White
S028 [20/12 mm] | Δ E5

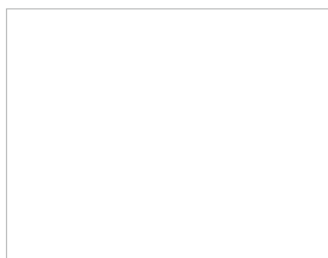

Diamond White
S034 [12 mm] | Δ E5

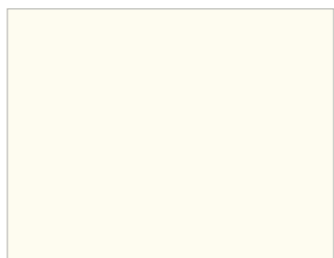

Arctic White
S006 [12 mm]

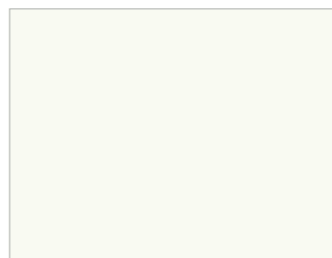

Ivory White
S029 [12 mm] | Δ E5

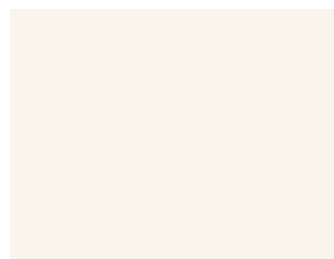

Satin White
S001 [12 mm]

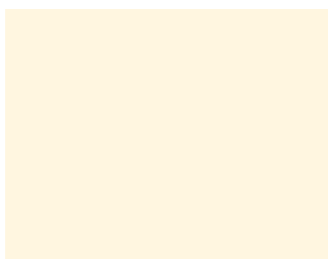

Cream
S009 [12 mm] | Δ E5

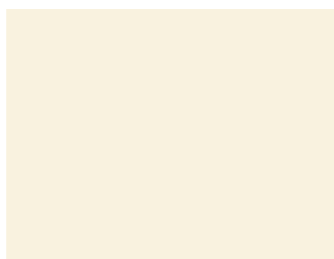

Nougat Cream
S201 [12 mm]

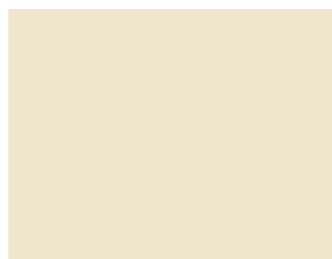

Almond
S002 [12 mm] | Δ E5



Babylon Beige
S102 [12 mm]



Suede
S121 [12 mm]

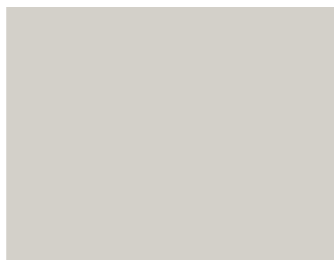

Grey
S005 [12 mm]



Sky Blue
S203 [12 mm]

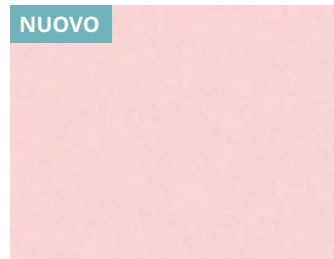

Pink Leia
S233 [12 mm]

HIMACS è lo stesso per ogni colore, anche se le tonalità più scure hanno una percentuale più alta di pigmenti naturali, che necessitano maggiori cure e attenzioni. Potrebbe presentarsi qualche leggera variazione di colore tra l'illustrazione e il campione, a causa delle tecniche di stampa. Il colore può variare leggermente rispetto al campione.

Alpine White è disponibile anche nelle formulazioni speciali S728 HIMACS-FR (resistenza al fuoco migliorata) e S828 HIMACS UV+ (resistenza ai raggi UV migliorata).

☼ Adatto per uso esterno. Verificare le condizioni relative al livello di idoneità e alla garanzia per colore.

ΔE5 Informazioni importanti per l'uso in esterno. Questi colori cambiano in misura inferiore o pari a 5 unità ΔE in 10 anni in circostanze normalmente prevedibili.



Intense Ultra



HIMACS Intense Ultra: curvatura estrema e colorazione intensa

HIMACS Intense Ultra combina la tecnologia Intense Colour con quella Ultra-Thermoforming. L'effetto: I colori scuri appaiono ancora più intensi e la superficie è molto più forte e resistente ai graffi. HIMACS Intense Ultra può essere stampato con un raggio interno decisamente piccolo (fino a 6 mm) senza compromettere il risultato sui colori scuri.

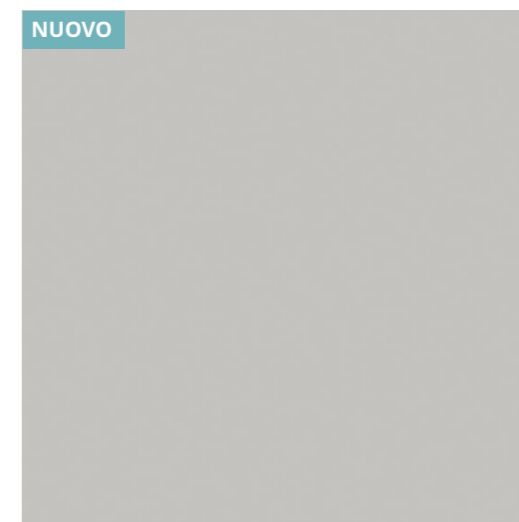

Intense Ultra Light Grey
S925U [12mm]

Resistenza al vostro servizio.

CLASSE	AGENTE MACCHIANTE	TEMPO DI APPLICAZIONE	VALUTAZIONE DELLE MODIFICHE DI G002	VALUTAZIONE DELLE MODIFICHE DI S028
GRUPPO 1	Acqua	16 h - 24 h	5 a 4	5 a 4
	Dentifricio			
	Crema per le mani			
	Succo naturale di frutta e di verdure			
	Limonate e bevande a base di frutta			
	Carni e salsicce			
	Grassi e oli animali e vegetali			
	Soluzioni saline (NaCl)			
	Senape			
	Liscivie, soluzioni a base di sapone			
	Soluzioni detergenti			
	Bevande alcoliche			
	Disinfettanti a base di fenolo e di cloramina T			
	Acido citrico (soluzione al 10%)			
GRUPPO 2	Caffè (120g di caffè per 1 litro d'acqua)	16 h	5	5 a 4
	Tè nero (9g di tè per un litro d'acqua)			
	Latte (tutti i tipi)			
	Bevande a base di Cola			
	Aceto di vino			
	Detergenti alcalini (10% in acqua)			
	Rossetto			
	Acquerelli			
	Inchiostro per marcatura lavanderia			
	Penna a sfera			
GRUPPO 3	Acetone	10 min.	5 a 4	5 a 4
	Aceto concentrato (30% acido acetico)			
	Smalto per unghie			
GROUP 4	Solvente per unghie	20 min.	5	4

· HIMACS è estremamente resistente e trasforma la vostra cucina o bagno in una stanza sicura e funzionale.

· Prove effettuate in conformità alle norme EN ISO 19712 per i materiali Solid Surface; per i risultati riportarsi alla tabella (a sinistra).

a = Acidi e basici, in concentrazioni superiori a quelle indicate per il gruppo 3, che possono essere contenuti in detergenti commerciali, possono provocare danni o marcature alla superficie, anche dopo contatti brevissimi. Qualsiasi spargimento, anche minimo, di queste sostanze deve essere eliminato immediatamente.

Valutazione

LIVELLO DI VALUTAZIONE	DESCRIZIONE
Classificazione 5	Nessuna modifica visibile
Classificazione 4	Leggera modifica a livello della lucentezza e/o del colore, visibile solo da alcuni angoli di osservazione
Classificazione 3	Moderata modifica a livello della lucentezza e/o del colore
Classificazione 2	Marcata modifica a livello della lucentezza e/o del colore
Classificazione 1	Distorsione della superficie e/o formazione di bolle

Idee e tendenze per il tuo nuovo bagno: Realizzata in collaborazione con l'interior designer olandese Marike Andeweg, la nuova brochure raccoglie i trend più significativi che dimostrano come HIMACS sia il materiale perfetto per un bagno dal design contemporaneo.



Cura e Manutenzione

HIMACS the Solid Surface Material è un materiale robusto, fatto per durare ed estremamente resistente alle macchie e all'usura del tempo. Di seguito vengono riportati alcuni semplici consigli e suggerimenti per la cura di HIMACS, per contribuire a mantenere la sua qualità eccezionale negli anni a venire.



Macchie più ostinate

Sul prodotto potrà formarsi dello sporco più resistente dovuto a coloranti alimentari, tè o succhi di frutta. Queste macchie potranno essere facilmente rimosse con un candeggiante (non lasciare agire per più di cinque minuti). Successivamente, lavare la superficie con un detergente generico di quelli disponibili in commercio, e poi con acqua pulita. Le superfici opache possono inoltre essere trattate con crema abrasiva. Lo smalto per unghie può essere rimosso senza problemi con un prodotto specifico (privo di acetone) o con crema abrasiva.

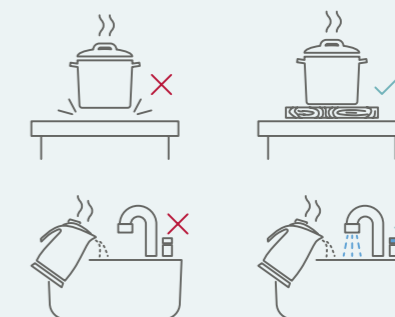

Sporco quotidiano

HIMACS è un materiale completamente omogeneo. Poiché non è poroso, si potrà facilmente pulirlo con un panno umido, una spugna e un detergente delicato. Per tutte le superfici a finitura opaca, si potrà addirittura utilizzare in tutta tranquillità le creme abrasive disponibili in commercio. In tal caso, per mantenere l'aspetto uniforme, sarà bene strofinare ogni volta l'intera superficie con la spugna umida.

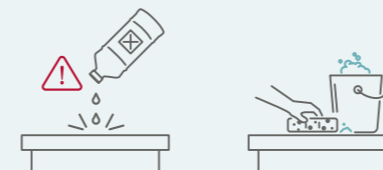

Oggetti caldi

Padelle e pentole appena tolte dal fornello o dal forno non devono essere appoggiate direttamente sulle superfici HIMACS. In questi casi basterà utilizzare un sottopentola. Se si versano liquidi bollenti in un lavabo o lavandino HIMACS si consiglia di far scorrere contemporaneamente dell'acqua fredda.



Detergenti acidi

Alcuni detergenti contengono acidi (ad es. metilcloruro o acetone). Questi non dovranno essere utilizzati per trattare le superfici HIMACS. Tuttavia, qualora per errore un prodotto di questo tipo venisse a contatto con il materiale, basterà pulire immediatamente la superficie con abbondante acqua saponata, per evitare la formazione di macchie permanenti.



Bruciature

Piccole bruciature o segni di sigaretta possono essere rimossi semplicemente utilizzando un detergente o una spugna abrasiva. Nel caso ciò dovesse opacizzare una finitura lucida, strofinare la superficie con una spugnetta abrasiva la farà ritornare rapidamente al suo stato brillante iniziale.

Oggetti spigolosi

Per HIMACS, adeguarsi alle esigenze della vita quotidiana è un gioco da ragazzi. Se oggetti appuntiti o affilati lasciano piccoli tagli o graffi sulle superfici, infatti, essi risultano facili da riparare. In caso di graffi particolarmente profondi, suggeriamo invece di rivolgersi ad un artigiano specializzato.

Rimaniamo a disposizione per qualsiasi informazione aggiuntiva.

HIMACS. The shape of your ideas.

Sede centrale:

LX Hausys Europe GmbH
Lyoner Str. 15
60528 Francoforte sul Meno
Germania
himacseu@lxhausys.com

Per vedere altre realizzazioni di cucine e bagni, così come per trovare
il vostro contatto di riferimento, visitate il nostro sito web:

lxhausys.com/eu



HIMACS è un marchio registrato di LX Hausys. Tutti i nomi dei prodotti e marchi registrati sono marchi commerciali o marchi commerciali registrati spettanti ai rispettivi proprietari. Le informazioni contenute nella presente brochure sono da intendersi a mero scopo informativo e sono pertanto passibili di modifiche in qualsiasi momento senza previa notifica. ©2024. LX Hausys Europe GmbH. Tutti i diritti riservati.

Editoriale:

Heinrich Hermes, heinrich-hermes.de | Roth kreativ GmbH, rother-punkt.de |
Studio Hetzer, studio-hetzer.de | Studio Podrini, studiopodrini.com